

ТОЛЬКО У НАС

Актер Лев Прыгунов снова готов примерить генеральский китель →10

**ВЕЧЕРНЯЯ
МОСКВА**

28.04–05.05

ЕЖЕНЕДЕЛЬНИК

№ 16 (27335)

Рекомендованная
цена 10 рублей

vm.ru



ТВ

Весенний переполох

По городу шагает «Московская весна»

■ Фестиваль проходит уже в третий раз и все больше удивляет своим размахом. В этом году на его площадках работают больше 200 ярмарочных шале, 38 ресторанов, гости фестиваля станут участниками более двух тысяч мастер-классов и театрализованных представлений. Организованы 26 тематических площадок, например, на площади Революции расположились «Богатырская застава» и «Великие ученые». А таких цветочных конструкций на улицах и площадях нам, пожалуй, еще не доводилось видеть. Кажется, не ошибаются те, кто утверждает, что скоро Москва станет городом проведения самых красочных карнавалов и праздников.

23 апреля 2016 года. С громкого выстрела хлопушки начался красочный парад цветов на Тверском бульваре столицы



Продолжение

→ СТР. 2



Неделя мэра

**Сергей Собянин:
Субботник —
это традиция**

СТР. 4



Праймериз

**С чем
идут
на выборы**

СТР. 3



Отдых

**Куда
поставить
мангал**

СТР. 5



Реплика

Все жанры, кроме скучного

Екатерина Рощина
nedelya@vm.ru

В Москве сейчас проходит фестиваль «Московская весна». Условно ее разбили на три периода — до 30 апреля пройдет культурно-просветительская программа, 1–7 мая — пасхальные гулянья, а 8 и 9 мая — День Победы. Фестиваль призывает: не сидите дома! Идите на улицу — с детишками, семьями! Берите друзей. Гуляйте по Москве. Она такая разная. И инсталляции тоже — разные! Сказочные богатыри, дядя Степа-милиционер, «Вишневы сад», японские сакуры, пальмы возле Большого театра! Громадная голова девушки-весны, выполненной в стиле топиар (когда скульптуру делают из кустов и зелени). Девушка, со слегка африканскими чертами лица, как будто вылезает из-под земли. Странная, удивительная скульптура. Если сделать фотографию особым образом, то получится, что она держит на ладони памятник Пушкину. Вообще, мне кажется, основная задумка скульптур и инсталляций — фотография. Тренд сегодняшнего дня — селфи. Фото самих себя моментально выкладывают в интернет: любуйтесь! Чем интереснее, необычнее фото — тем лучше. Вот, казалось бы, «Московская весна» дает безграничные возможности для самых разных фотографий. Та же зеленая голова девушки... Все и фотографировались на ее фоне. И выкладывали... Но — и возмущались: что за уродина, мерзкий китч, почему возле Пушкина, да еще и в Страстную неделю!.. Власть прислушались и «голову» перевезли на «Сходненскую». «Вечно недовольные» удивляют. Эта скульптура — временная. И своей цели устроители добились: «топиарная девушка» привлекла внимание, стала достопримечательностью, о ней заговорили! На фоне «головы» фотографировался каждый второй, это подчеркивает как раз то, что скульптура состоялась. Хороши все жанры, кроме скучного... Так же, как на фоне пальм у Большого театра: это неожиданно, эпатажно, это запоминается! И скоро станет историей. Когда еще увидишь пальмы на улицах Москвы и погладишь белого ослика — как из «Ходжи Насреддина»... И много живых цветов. Красота! Многие начинают подсчитывать деньги: вот, сколько бабла выбросили на ветер! Лучше бы эти деньги... И дальше перечисляется. Ох, как любят все считать деньги. А сколько стоит настроение? Праздник? Ощущение, что весна действительно пришла? Зеленый символ весны, «топиарную девушку», отправили на «Сходненскую» в ссылку. А она, весна, все равно пришла. Пробилась желтой мать-и-мачехой и дерзкими одуванчиками. Синим небом. Радостным настроением: в этом году Первомай совпадает с Пасхой. Значит, весны и света еще больше.

Мнение колумниста может не совпадать с точкой зрения редакции «Вечерней Москвы»



Поздравление

Дорогие москвичи!

Сердечно поздравляю вас со Светлым Христовым воскресеньем. Для православных людей нет более благодатного, более радостного праздника. В светлые пасхальные дни душа каждого верующего наполняется особым восторгом и вдохновением. Чистые помыслы влекут нас к добрым делам

Прекрасные концерты духовной музыки и звон колоколов, уличные ярмарки с пасхальными дарами, выставками с мастер-классами, народные гулянья с историческими аттракционами — это и многое другое привносит в «праздников праздник и торжество из торжеств» московский колорит.

Приглашаю вас, дорогие друзья, окунуться в душевную и жизнерадостную атмосферу пасхальной Москвы. Желаю вам, вашим родным и близким отличного настроения, крепкого здоровья, добра и благополучия.

МЭР МОСКВЫ
СЕРГЕЙ СОБЯНИН

Воскресение Христово — торжество из торжеств, один из главных и любимых городских праздников нашей столицы

и поступкам, из которых по крупицам складывается нравственная атмосфера в нашем обществе. Воскресение Христово — один из главных и любимых городских праздников Москвы. Наряду с торжественными службами в храмах и монастырях проходит множество культурных и просветительских мероприятий. В числе самых крупных — Московский Пасхальный фестиваль маэстро Валерия Гергиева и фестиваль «Московская весна», где большое место отведено пасхальной тематике.



Столицу ждут пасхальные фестивали

С 1 по 8 мая в Москве пройдет пасхальный фестиваль «Сорок сороков». В храмах Центрального административного округа состоятся выступления православных коллективов и литературные чтения. Торжества пройдут в Высоко-Петровском мужском

монастыре, в храме Святого апостола Иоанна Богослова под Вязом, в храме Святителя Николая на Трех Горах, в храме Вознесения Господня в Алексеевской Новой слободе, в храме Воскресения Словущего на Успенском Вражке, в Богоявленском кафедральном соборе в Елохове и в Новоспас-

ском мужском монастыре. А 1 мая в 20:00 в Большом зале Московской консерватории концертом симфонического оркестра Мариинского театра откроется XV Московский пасхальный фестиваль, который продлится до 17 мая.

Алексей Зновьев
nedelya@vm.ru

На Пасху хлебозаводы испекут три миллиона праздничных куличей

Традиции

В канун пасхальных праздников в магазинах столицы уже представлено более 30 видов кексов и праздничных куличей весом от 70 граммов до 1 килограмма и ценой от 20 до 700 рублей. Об этом рассказал глава Департамента торговли

и услуг столицы Алексей Немерюк. — На праздники только московскими предприятиями будет выпечено около 700 тонн куличей, это примерно 3 миллиона штук, — добавил Алексей Немерюк. В пасхальные дни с 9:00 до 19:00 будут работать 136 столичных кладбищ. Об этом сообщил руководитель ГБУ «Ритуал» Артем Екимов. Для нужд населения предостав-



К празднику московские хлебозаводы выпекут около трех миллионов пасхальных куличей. Сдобы хватит на всех

ляется комплекс бесплатных услуг: выдается инвентарь, песок для благоустройства могил, пакеты для сбора мусора, предоставляются электрокары для обслуживания маломобильных групп населения. Мосгортранс организует 39 бесплатных автобусных маршрутов в праздничные дни — 1, 8, 10 мая. По самым востребованным маршрутам запустят дополнительные рейсы.

— Для обслуживания посетителей крупнейших кладбищ будет задействовано более 3 тысяч городских автобусов повышенной вместимости. Это 39 маршрутов в основные четыре дня, и 21 маршрут на Радолицу, — рассказал первый заместитель генерального директора ГУП «Мосгортранс» Борис Ткачук.

Алла Гринюк
a.gribinyuk@vm.ru



БОЛЕЕ 100 ЧЕЛОВЕК ВЫСТУПИЛИ В ДЕБАТАХ УЧАСТНИКОВ ПРЕДВАРИТЕЛЬНОГО ГОЛОСОВАНИЯ «ЕДИНОЙ РОССИИ» 23 И 24 АПРЕЛЯ В МОСКВЕ

■ Как можно победить коррупцию в стране?



Анатолий Выборный
депутат Госдумы

Для окончательной победы над коррупцией нам нужны воля, эффективные механизмы и неотвратимость наказания. Одним из таких механизмов может стать легальный лоббизм — как возможность для граждан законным путем отстоять свои интересы, и в то же время это перекрытие незаконных, коррупционных каналов финансирования. Коррупция начинается и заканчивается в каждом из нас. В наших силах показать пример достойного поведения и неприятия коррупции. Сейчас главная цель власти и общества — добиться того, чтобы закон был един для всех. А наше правосудие было не только законным, но и справедливым. Коррупционер не должен уйти безнаказанным. И анализ правоприменительной практики последних лет говорит о том, что прогресс в этом направлении есть.

■ Какие законы помогут экономике и бизнесу?



Антон Жарков
депутат Госдумы

В острой фазе экономического кризиса Госдумой и фракцией «Единая Россия» было принято быстрое и серьезное усовершенствование законодательства по адаптации нашей экономики к текущей ситуации. Ранее были существенно снижены админбарьеры и давление на бизнес. Столичное правительство приняло важные решения по сокращению налоговой нагрузки. Был проработан ряд законов, которые адаптируют малый и средний бизнес к участию в госзаказе и формированию бюджетных затрат. Экономика страны смогла выстоять в условиях вводимых против нее санкций. Так, есть положительные изменения в сельском хозяйстве, работает и механизм импортозамещения.

В ХОДЕ ДЕБАТОВ УЧАСТНИКОВ ПРЕДВАРИТЕЛЬНОГО ГОЛОСОВАНИЯ ВЫСТУПАЮЩИЕ ПРОКОММЕНТИРОВАЛИ РЯД АКТУАЛЬНЫХ ПРОБЛЕМ. УЧАСТНИКИ ОТВЕТИЛИ НА ПЯТЬ ЗЛОБОДНЕВНЫХ ВОПРОСОВ. СРЕДИ НИХ — МЕТОДЫ БОРЬБЫ С КОРРУПЦИЕЙ, ПОДДЕРЖКА ПРЕДПРИНИМАТЕЛЕЙ И ВОПРОСЫ СФЕРЫ ЖИЛИЩНО-КОММУНАЛЬНОГО ХОЗЯЙСТВА

ПРЯМЫЕ ОТВЕТЫ НА ОСТРЫЕ ВОПРОСЫ



ВЫБОР ЭТОТ ПЛАКАТ 1957 ГОДА ХУДОЖНИКА ВЕРЫ ЛИВАНОВОЙ СОЗВУЧЕН И С ИДЕЕЙ СОВРЕМЕННЫХ ПРАЙМЕРИЗ

■ Как можно усилить меры народного контроля при расходовании средств на капремонт?



Николай Гончар
депутат Госдумы

Если говорить о спецчетах на капремонт, то никаких дополнительных мер контроля не требуется. Если дом выбрал в качестве формы накопления средств спецсчет и нашел устойчивый банк, то гарантия целевого расходования средств стопроцентна. Руководство дома по закону обязано регулярно отчитываться

на общем собрании жителей, на что были истрачены деньги. Абсолютное большинство жителей Москвы выбрали счет регионального оператора для накопления взносов на капремонт. В этом случае москвичи также могут быть спокойны — руководство Московского фонда капитального ремонта регулярно отчитывается перед Мосгордумой и московским правительством. Я лично вижу проблемы, которые возникают во взаимоотношениях прежде всего советов многоквартирных домов с управляющими компаниями. Управляющая компания обязана ежегодно отчитываться и отвечать на вопросы жителей. Есть возможность проверки данных, которые управляющая компания указала. Если знают,

ЦИФРА

20

ПРОЦЕНТОВ — РОСТ СОЦСТАНДАРТА ДЛЯ НЕРАБОТАЮЩИХ ПЕНСИОНЕРОВ: ДО 14,5 ТЫСЯЧИ РУБЛЕЙ

что кровлю не ремонтировали или не меняли оконные блоки, а на это списаны деньги, тогда вступает в норму закон, и от этой компании отказываются.

■ Куда летом можно пристроить детей, оставшихся в городе, и при этом не отвлекать родителей от работы?



Геннадий Онищенко
помощник председателя правительства России

Ежегодно после школьного периода в нашей стране отдыхают 6–8 миллионов

детей. Но настоящий отдых, с выездом за город или на море, получают только полтора миллиона детей. В период кризиса выездные формы могут создавать трудности для многих семей Москвы. Поэтому в этом сезоне региональное отделение партии «Единая Россия» инициировало создание новой программы летнего отдыха для школьников столицы. По смыслу — это будет не просто пребывание детей под присмотром педагогов, а специализация на конкретном занятии: физкультурная, образовательная, художественная. Отдых должен охватывать как можно больше детей и быть качественно новым.

■ Как повысилось качество современной жизни москвичей?



Владимир Ресин
депутат Госдумы

За последние годы Москва достигла значительных успехов в своем развитии. Вспомните, ведь когда-то хрущевки считались комфортным жильем. Сегодня они сносятся. Стандарты комфорта жилья изменились. Мы живем в XXI веке, и для нас понятия удобства проживания — это город равных возможностей и шаговой доступности. Все меры, принятые командой мэра Сергея Собянина, направлены на создание комфорта для москвичей, на обеспечение их жильем, работой и отдыхом, качественными условиями жизни. В столице применяется системный подход и комплексное решение широкого спектра проблем: от решения проблемы дорожных пробок — строительство новых магистралей, транспортно-пересадочных узлов, метрополитена, парковок, благоустройство зон — до вопроса улучшения экологии — выводов вредных производств, забота о качестве воды и воздуха. Сегодня Москва стала более комфортной, чем была лет 15–20 назад.

Субботник объединил горожан



Наталья Лучкина
n.luchkina@vm.ru

Мэр Москвы Сергей Собянин 23 апреля принял участие в общегородском субботнике в парке «Братцево» в Северном Тушине. Его организовал региональный оргкомитет партии «Единая Россия» по проведению предварительного голосования. — Сотни москвичей вышли на субботник по всей Москве, — сказал мэр. — Жители убирают парки, скверы, территории возле домов, детские и спортивные площадки, моют витрины.

Участники субботника в Тушине очистили территорию от мусора и высадили около 300 новых лип. Вместе с жителями на субботнике работали кандидаты, зарегистрировавшиеся для участия в предварительном голосовании «Единой России». — Многие граждане с трибуны проливают крокодиловы слезы по поводу экологии, чистоты, порядка, — сказал Сергей Собянин. — Но мало кто своими руками работает и делает конкретные дела. «Единая Россия» — это именно такая партия, она работает, сажает деревья, убирает мусор, наводит порядок. Поэтому я с ними.



ВЛАДИМИР НОВИКОВ

Неделя мэра

Планы, дела, решения

23 апреля 2016 года. Сергей Собянин вместе с самым маленьким участником субботника Макаром Абрамовым и участниками предварительного голосования «Единой России» посадил липу в парке «Братцево»

Предприятия получают льготы



Вардан Оганджян
nedelya@vm.ru

Сергей Собянин посетил Московский мельничный комбинат № 3. Это предприятие получило статус промышленного комплекса и вместе с ним значительные налоговые льготы. — В столице принят специальный закон о поддержке промышленности, — пояснил мэр. Чтобы получить льготы, предприятия, претендующие на статус промышленных комплексов, должны от-

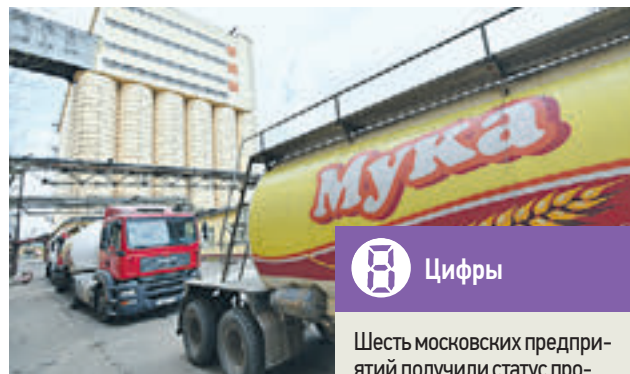

ВЛАДИМИР НОВИКОВ

Цифры

Шесть московских предприятий получили статус промышленного комплекса: «Красный Октябрь», «Рот Фронт», концерн «Бабаевский», Хлебозавод № 24, Мельничный комбинат № 3 и «Вимм-Билль-Данн».

20 апреля 2016 года. Московский мелькомбинат № 3

вечать требованиям. Например, рационально использовать землю и инвестировать в развитие производства.

16

метров с учетом креста — такой будет предполагаемая высота памятника князю Владимиру, который планируется установить на Боровицкой площади. По словам автора проекта, скульптора Салавата Щербачева, фигура князя Владимира будет выполнена из бронзы, а пьедестал — из гранита.

Из первых рук

Новости столичного правительства

Пенсионеры выходят в сеть

Люди в возрастной категории от 50 лет и старше являются самым быстрорастущим сегментом аудитории интернета. Об этом рассказал руководитель аналитического подразделения столичного Департамента информации Алексей Чукарин. По его словам, у каждого второго московского пенсионера дома есть компьютер или ноутбук. — В 2015 году доля пользователей интернета в возрасте от 50 лет и старше составила 28 процентов, — сообщил Чукарин.

Самыми востребованными интернет-возможностями у старшего поколения, согласно результатам исследования, являются чтение новостей, использование поисковых сервисов, коммуникационных сервисов и просмотр видео и фильмов. В частности, москвичи старшего поколения активно заказывают товары в онлайн-магазинах, но совершают покупки с домашнего компьютера и предпочитают оплату наличными при получении.

Открыли доску Лиозновой

Мемориальную доску режиссеру-постановщику телефильма «Семнадцать мгновений весны» Татьяне Лиозновой открыли у фасада здания Киностудии имени Горького по адресу: улица Сергея Эйзенштейна, 8. Автором проекта стал скульптор Иван Казанский. Доска была изготовлена на народные пожертвования. Средства перечисляли поклонники творчества Лиозновой и деятели киноискусства — Олег Табаков, Леонид Куравлев, Борис Грачевский.

Камеры увидят каждый инцидент

В метро создают современную систему видеонаблюдения, которая будет контролировать нештатные ситуации. На станциях метро до конца года установят пять тысяч новых камер. Они будут отслеживать бег, несанкционированное проникновение в запрещенные зоны, излишнее скопление людей, оставление бесхозных предметов.

Общественная палата выбрала председателя



Василиса Чернявская
v.chernyavskaya@vm.ru

Мэр Сергей Собянин принял участие в первом собрании членов Общественной палаты Москвы второго созыва и поздравил журналиста Константина Ремчукова с избранием на должность председателя Общественной палаты.

— Ваш опыт, авторитет помогут сделать еще один шаг в развитии гражданского общества, — отметил мэр. Превысив состав Общественной палаты создал несколько важных проектов. Один из них — штаб по контролю за выборами в Мосгордуму и выборами мэра Москвы. Этот проект вернул доверие к выборам. — Это направление необходимо продолжать, — напутствовал мэр.



ВЛАДИМИР НОВИКОВ

20 апреля 2016 года. Сергей Собянин поздравил Константина Ремчукова с новой должностью

Факт

Формирование Общественной палаты Москвы второго созыва проходило с 5 февраля по 11 апреля. Всего в ее состав вошли 64 человека, 20 членов палаты были рекомендованы мэром Москвы. Состав Общественной палаты города обновился на две трети.

Пикник в городском парке

С началом теплых дней москвичи традиционно отправляются за город — отдыхать на природе и жарить шашлык. Но что делать, если возможности выехать за МКАД нет, а приготовить мясо на костре очень хочется? С мангалом и шампурами можно отправиться в один из московских парков, но следует помнить, что в этом случае придется соблюдать определенные правила.

Прямая речь



Игорь Рябоконт
руководитель ГПБУ
«Мосприрода»

В разных округах Москвы есть специальные места для приготовления шашлыка и других блюд на огне. С полным перечнем площадок можно ознакомиться на нашем сайте: mosprigoda.ru. Обычно пикниковые точки, рассчитанные на 8–10 человек, оборудованы столом с двумя лавками под навесом, мангалом и урнами.

Деревья

Даже если приготовление шашлыка разрешено, это не означает, что на дрова можно пустить стоящие рядом деревья. В качестве топлива позволено использовать только древесный уголь, а за незаконную вырубку предусмотрен штраф от 5 тысяч до 200 тысяч рублей

Алкоголь

Следует помнить, что парки приравниваются к общественным местам, поэтому алкоголь здесь употреблять нельзя. За нарушение полагается штраф от 300 до 700 рублей

Контейнеры для мусора

За оставление мусора в неполюженном месте могут оштрафовать на 500 рублей

Веранды

В местах для пикников устанавливают стационарные или легкие сборно-разборные веранды. Обычно пользоваться ими можно бесплатно, но кое-где придется заплатить. В некоторых местах отдыха можно установить свои шатры или палатки, если для этого предусмотрено место

Туалеты

Большинство парков и точек для пикника оборудованы туалетными кабинками

Столы и скамейки

Как правило, деревянные, антивандажные, целые, свежеекрашенные перед началом сезона

На земле, где ставятся мангалы, не должна расти трава, поэтому площадки для пикников засыпаются щебенкой или каменной крошкой

Мангалы

Если нет свободных мангалов, можно использовать свой, но только на разрешенной территории. Мангал ставится на специально отведенной площадке, высота его ножек должна быть не меньше 40 сантиметров

Во избежание пожара места для пикников устраиваются на безопасном расстоянии от деревьев и кустарников

Огонь
Жечь костры на всей территории Москвы запрещено. За это грозит штраф в 4,5 тысячи рублей, причем эту сумму должен будет заплатить каждый из участников самовольного пикника. К разведению костра приравнивается и установка мангала в неполюженном месте. За это нарушение можно расстаться с 5 тысячами рублей



Бессмертное знамя полка



Виктория
Филатова
v.filatova@vm.ru

В ресурсном центре «Мосволонтер», куда приехала корреспондент «ВМ», полным ходом идет регистрация желающих принять участие в акции «Бессмертный полк» в качестве добровольных помощников. Пресс-секретарь центра Мария Сафонова сортирует анкеты: в день через

сайт поступает несколько десятков заявок. — В прошлом году в шестии приняли участие полмиллиона москвичей, — объясняет она. — На этот раз ожидаем, что людей будет в два, а то и в три раза больше.

Координировать колонны, чтобы не дать людям сбиться с истинного пути, — главная задача добровольца. — После регистрации для

В прошлом году в акции приняли участие полмиллиона человек. В этом году их будет в разы больше

всех волонтеров предусмотрено обучение, — объясняет Мария. — Неподготовленный человек просто не справится с этой, на первый взгляд, не самой сложной задачей из-за того, что участников будет слишком много. Пришедшую регистрироваться сту-

дентку Елену Пай можно смело назвать ветераном среди волонтеров: она принимает участие в добровольческих акциях уже пять лет.

— Мои прабабушка и прадедушка жили в далеком узбекском селе, и во время войны они остались в совхозе, — рассказывает Елена. — Мне хочется отдать дань памяти всем людям,

как ушедшим на фронт, так и оставшимся в тылу. Подготовкой к акции занимаются и центры госуслуг. Как сообщила специалист центра «Мои документы» Эмилия Дамилина, желающие смогут поделиться воспоминаниями о своих родных — участниках войны. Все материалы будут отсканированы, а оригиналы сразу же возвращены владельцам.

12 апреля 2016 года. Студентка Елена Пай — волонтер со стажем: она уже 5 лет участвует в различных акциях

Не пришедших с войны героев знаем по именам



23 апреля 2016 года. Владислав Пашкевич вспоминает товарищей, не вернувшихся с войны



Милена Мебиус
nedelya@vm.ru

В память о погибших в Великой Отечественной войне выпускниках 10 «А» класса в школе № 188 открыли мемориальную доску. Это совпало с 80-летием школы. В этот день там собрались ученики и учителя разных поколений. Одним из почетных гостей стал Владислав Пашкевич, проручившийся здесь с 1936 по 1941 год.

— Помню, мы стояли во дворе школы, и учителя поздравляли нас, первоклашек, с началом нового этапа в жизни, — вспоминал Владислав Иванович. — Спустя пять лет на том же месте нам сообщили, что началась война. Я помню не всех ребят, чьи имена высечены на памятной доске, но знаю, что каждый из них — герой. Многие прибавляли себе возраст, чтобы уйти воевать. В тот же день открылся музей истории школы. Его экспонаты собраны учениками, которые хотят оставить свой след в истории школы.



НАТАЛЬЯ ФЕВКИСТОВА

**СТОЛИЧНЫЙ
ЛОМБАРД**

**НИГДЕ БОЛЬШЕ
НЕ ВОЗЬМУТ МЕНЬШЕ**

11,7%
в месяц

8-800-200-01-45
www.lombardst.ru

РАСПРОДАЖА
скидка 20% на всё

ООО «Ломбард Столичный», 115487, г. Москва, проспект Андропова, д. 35
ОГРН 1027739465940 от 28.10.2002г. Свид. №0160025537. Реклама

Десятки людей обязаны ему жизнью



Оксана Полякова
o.polyakova@vm.ru

Гимназия № 1592 теперь официально носит имя Героя России Евгения Чернышева. А еще раньше в школьном музее открылась экспозиция, посвященная героическому пожарному, на счету которого десятки спасенных жизней.

— Евгений — настоящий герой, которым гордится наш город, — говорит директор школы Антон Богданов. Кстати, инициатива дать учебному заведению имя бесстрашного пожарного исходила именно от него. Евгений Чернышев учился вместе с будущей супругой в одном классе соседней школы № 656 на Бескудниковском бульваре.

— Женя был очень отзывчивым парнем. Всегда работал на результат и хотел быть героем, — говорит вдова героя-спасателя Марина Чернышева.



22 апреля 2016 года. Вдова пожарного Марина Чернышева (в центре) с сыном Никитой (второй слева) и кадетами Русланом Босаковым, Анастасией Измайловой и Ксенией Малютиной (слева направо)

После торжественной части сотрудники МЧС продемонстрировали, как ежедневно борются с огнем. Старший

прапорщик Алексей Соловьев облил бензином деревянный каркас и поджег. Пламя моментально метнулось в небо, облизывая деревяшки. Школьники

сделали несколько шагов назад. А пожарный под аплодисменты зрителей принялся покрывать огонь пеной.

**Я так
ПОМНЮ**

Справка

Евгений Чернышев был начальником службы пожаротушения. Он погиб 20 марта 2010 года во время пожара в бизнес-центре на севере Москвы. Пожарный вывел на улицу людей, а затем вернулся в горящее здание. В помещении обрушилась кровля...

И стучат колеса в такт

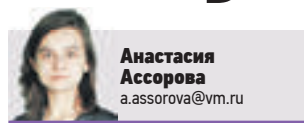

Анастасия Ассорова
a.assorova@vm.ru

Выходные москвичи отправятся на дачные участки. Корреспондент «ВМ» выяснила, как готовят электрички к летнему сезону в депо «Лобня».

После привычных 120 километров в час кажется, что скорость электрички на чистящем комплексе близка к черепашьей. Но тут действительно не стоит спешить — нужно, чтобы громадные щетки оттерли грязь и пыль с поверхности состава как можно тщательнее.

— Сначала наносится кислотный шампунь, затем хорошенько смывается водой, — поясняет технологию старший мастер цеха Станислав Соколов.

Железнодорожники утверждают: комиссионный осмотр — процедура регулярная, но не менее важная. — Главная задача комиссионного осмотра — подготовить пригородные по-



21 апреля 2016 года. Мастер участка производства станции для заправки кондиционеров Алексей Куркутов (слева) демонстрирует начальнику депо «Лобня» Олегу Сергееву оборудование

езда к надежной работе во время летних поездок, когда количество пассажиров значительно увеличивается, — отмечает начальник депо «Лобня» Олег Сергеев.

Сам Сергеев на работу добирается на электричках, причем того же направления,

Я так готовлюсь

что обслуживает его депо.

— Это очень удобно, — замечает Олег. — Пока едешь, подмечаешь недостатки.

Следующий этап: необходимо заменить вентиляционные фильтры. Станислав Соколов умело открывает нужный отсек

в тамбуре. Пыль раскрасила старый фильтр в цвет мокрого асфальта. Его меняют на новый.

Работа почти завершена. Сиденья электрички чистые, стекла — прозрачные. Кажется, знакомый голос вот-вот сообщит: «Осторожно, двери закрываются!» — и электричка отправится в путь.

Лучших педагогов поощрили



Елена Матвеева
nedelya@vm.ru

Москва определила лучшего учителя столицы. Им стал Дмитрий Михалин, преподаватель информатики школы № 345 имени Пушкина.

— В этом году конкурс «Учитель года» был фестивалем, педагогических идей — рассказал победитель. Дмитрий был выбран из девяти финалистов конкурса «Педагог Москвы-2016». Участники прошли трехступенчатый отбор. Итоговое испытание оказалось самым сложным. Педагоги встретились с руководителем Департамента образования Исааком Калиной и ответили на 10 сложных вопросов.

22 апреля 2016 года. Учителем года стал преподаватель информатики Дмитрий Михалин

Столичные власти продолжат выделять и поощрять лучших педагогов города. Для этого при поддержке департамента действует Московский городской дом учителя, где педагоги-ветераны могут знакомиться с новыми образовательными стандартами и поделиться своим многолетним опытом с молодыми коллегами.



АНТОНЕРДО

Осторожно, не ударьтесь: жесткая вода!

Моя пятилетняя дочь категорично заявила: «Не хочу ехать на море летом. Бабушка сказала, что там вода жесткая. Как же я буду купаться и нырять? Я же ударюсь». Я поспешила возразить, что вода жесткая не в смысле «не мягкая»... Хотя мягкая вода же есть... Но и она такая же, как и жесткая... В общем, я запуталась и прикрылась умной фразой: «Жесткая вода по составу другая!» Это было моей ошибкой, ибо ребенок тут же отреагировал: «Но если вода другая, это уже не вода?» Я начала сомневаться в правильности своих ответов и, чтобы не утратить авторитет, обратилась за помощью к специалисту, известному эксперту рынка фильтров Александру Полякову.

Александр, все мы знаем, что вода бывает жесткая и мягкая. Но что за этими словами стоит?

С химической точки зрения и жесткая, и мягкая вода, и вообще, любая вода, встречающаяся в природе, — это строго говоря, не вода, это — раствор. В воде растворены различные вещества: неорганические и органические соединения природного и антропогенного происхождения. Неорганические соли природного происхождения обычно называют минеральными солями или естественным минеральным фоном. Именно эти соли и определяют «жесткость» воды. Если в воде много солей кальция — вода жесткая, а если их мало, то — мягкая.

Я уже поняла, что о жесткую воду не удариться! Но чем она может нам грозить?



При кипячении жесткой воды образуется накипь; получается невкусный чай и другие напитки.

Мягкая вода гораздо приятнее и для мытья, и для кулинарного использования. Однако для здорового организма жесткая вода не представляет никакой угрозы. Главную опасность для нашего организма представляют активный хлор, органические и хлорорганические соединения, а также тяжелые металлы. Они-то как раз почти не проявляют себя в воде ни цветом, ни запахом, ни вкусом, тем не менее представляют для организма смертельную опасность.

Я знаю, что с этими антигероями уверенно справляются водоочистители АКВАФОР, изготовленные на основе активированного угля и Аквалена?

Действительно, практически все фильтры Аквафор благодаря

волоконным сорбентам марки Аквален уверенно справляются с вредными веществами. Некоторые из них, например, АКВАФОР Кристалл Эко запросто справляются и с бактериями. Но если вы хотите получить не только безопасную, но и вкусную

воду, особенно, если исходная вода жесткая, то ваш фильтр — АКВАФОР RO 101 Морюн. Это автомат питьевой воды, который не только полностью удаляет все вредные примеси, включая вирусы и бактерии, но и умягчает воду. *То есть удаляет из нее соли кальция? Но, позвольте, кальций же нужен нам для костей!*

Правильно, нужен! Но не из воды. Наш организм не умеет усваивать кальций из воды. Поэтому врачи выписывают детям кальций не в виде мела, а в виде глюконата — органической соли кальция. Кальций в воде абсолютно беспо-

лезен для нас. А вот ближайший химический родственник кальция — магний, вполне из воды усваивается. Но его в природной воде, как правило, мало. Поэтому АКВАФОР RO 101 не только очищает воду, но и насыщает ее солями магния, который так необходим нашему организму. Ведь магний — незаменимый элемент для поддержания нервной системы и профилактики сердечных заболеваний. Обойдется такая вода менее рубля за литр. И всегда под рукой!

Беседовала Надежда Бурцева



ПОДРОБНЕЕ О ФИЛЬТРАХ АКВАФОР: www.aquaphor.ru
ИЛИ ПО ТЕЛЕФОНУ **8 800 333-81-00** (БЕСПЛАТНЫЕ ЗВОНОКИ ПО РОССИИ)

На правах рекламы

Хватило на всю жизнь

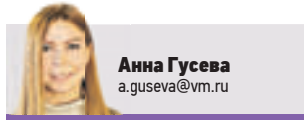

Анна Гусева
a.guseva@vm.ru

Исполнилось 30 лет со дня катастрофы на Чернобыльской атомной электростанции. «Вечерка» встретилась с Михаилом Хохлиным, старшим инспектором Службы безопасности Московского метрополитена, который в 1986 году в течение месяца работал в зоне катастрофы. **Михаил, как вы оказались в числе ликвидаторов последствий аварии на АЭС?**

В 1986 году я работал заместителем начальника отделения милиции, был самым молодым в Москве старшим лейтенантом. Руководство дало команду: бери 10 сотрудников, ты старший, послезавтра вылет,

22 апреля 2016 года. Ликвидатор последствий аварии в Чернобыле Михаил Хохлов



АНТОН ПЕРДЮ

будете охранять зону от мародеров и проверять прибывающих. Всех горожан из Чернобыля выселили за три дня. Дома пустые, бери что хочешь. Самые хитрые приплывали за чужим добром на лодочке. От них мы и защищали город с товарищами.

Разве вещи, которые забирали мародеры, не были радиоактивными?

Всех горожан из Чернобыля выселили за три дня. Дома пустые, бери что хочешь. Самые хитрые приплывали за чужим добром на лодочке

Само собой. Да только крали они, чтобы поскорее продать и нажиться.

Страшно было?

Нет. Радиации-то не видишь. Это же не пули, которые мимо тебя свистят. Хотя пару раз наша жизнь буквально висела на волоске. Во время Вели-

кой Отечественной войны на дне Припяти скопились авиабомбы. Их нужно было поднять и уничтожить. Сели на катер: взрывник, два солдата, моторист и я. Пльвем к драге, у нее в ковше бомба, достаем ее и несем на руках до катера. Пльвем на островочек и оставляем ее там. Поджигаем бикфордов шнур и прыгаем обратно в катер. А он не заводится.

К счастью, мотор все же зарычал. Через три дня в ковше опять бомба, только уже в три раза тяжелее. Опять поджигаем, прыгаем в катер. А он садится на мель, можете себе такое представить! В итоге ложимся на дно катера. Когда бомба

взрывается, стаскиваем его с косы и уже спокойно едем обратно. Так что без приключений не обошлось, и месяца в Чернобыле мне хватило на всю жизнь.

Часто надеваете значок ликвидатора?

Только 26 апреля, когда встречаемся с товарищами-чернобыльцами.

Воинские захоронения приводят в порядок



Екатерина Петрова
nedelya@vm.ru

В столице проходит общегородская акция по благоустройству захоронений, памятников, мемориальных досок участников и ветеранов Великой Отечественной войны. В одном из мероприятий приняли участие сотрудники Комитета общественных связей Москвы. Вместе с ветеранами, кадетами, волонтерами, представителями молодежных организаций они навести порядок на местах захоронений на Ваганьковском кладбище. Здесь, на территории 21-го участка,

вдоль Тимирязевской аллеи находится более сотни могил Героев Советского Союза. На территории кладбища также располагаются братские воинские захоронения более чем 600 участников обороны Москвы. — Это традиционная мемориально-патронатная акция, — отметила председатель Комитета общественных связей Москвы Александра Александрова. — Мы проводим ее пять раз в год накануне всех знаменательных дат. Наводим порядок на могилах наших солдат, погибших в период Великой Отечественной войны. Это та память, которую мы хотим и должны сохранить. Продлится акция до 8 мая.



23 апреля 2016 года. Сотрудники Комитета общественных связей Москвы вместе с ветеранами, кадетами, волонтерами привели в порядок могилы героев на Ваганьковском кладбище

Архитектура комфорта: озеленение по просьбе жителей

В доме архитектора открылся Всероссийский фестиваль «Перспектива». Молодые зодчие представили проекты жилых зданий в Новой Москве и варианты по благоустройству пешеходной зоны вдоль Электролитного проезда. С просьбой оживить участок, расположенный у станции метро «Нагорная», к архитекторам обратились местные жители.

Территория общей площадью в три гектара представляет пустырь. Она соседствует с промзоной и железной дорогой Павелецкого направления.

В своих проектах архитекторы предложили максимально озеленить эту зону, установив кадки с деревьями, цветущими растениями. В глубине территории могут появиться спортплощадки, скамейки, летние кафе.

— Перед молодыми конкурсантами стояла непростая задача, — отметил главный архитектор Москвы Сергей Кузнецов. — Мы посмотрели работы, и можно сказать, что профессионалы не всегда могут представить такие вещи. Необходимо вовлечь жителей в жизнь города, создавать комфортные условия.

Екатерина Петрова
e.petrova@vm.ru

1,2

миллиарда пассажиров перевез с начала года транспортный комплекс Москвы. Вместе с этим количество заторов на дорогах сократилось на 6 процентов

Пассажиры записывают обращения

Новый сервис появился на Казанском и Ленинградском вокзалах столицы. Их пассажиры могут отправлять администрации видеосообщения с отзывами и пожеланиями по улучшению работы. Для этого надо воспользоваться большим красным терминалом с экраном и тремя опциями: «посмотреть расписание поездов», «оценить качество работы» и «оставить видеозвонок».

— Хочется больше зарядных станций на вокзале, — говорит перед терминалом москвичка Евгения Смирнова. — От пассажиров уже сотни отзывов, — рассказывает начальник отдела маркетинга и коммуникаций дирекции дорожных вокзалов. — Скоро у них появится возможность построить маршрут.

Сергей Рыжков
s.ryzhkov@vm.ru

Водная симфония: пуск городских фонтанов



Елена Матвеева
e.matveeva@vm.ru

В четверг, 28 апреля, в городе разом включили 560 столичных фонтанов.

До официального запуска Гормост проверил готовность к летнему сезону 58 крупнейших фонтанов. Их целую неделю проверяли и промывали специалисты. Начали специалисты со зна-

менитого «Гейзера» на Манежной площади. Пробный пуск фонтанов — составляющая подготовки города к весне.

— Всю зиму мы занимались профилактикой насосов и другого оборудования, — рассказал начальник участка на Манежной площади Виталий Сизов.

Проверка показала — все действует исправно, как часы, и фонтаны признали готовыми к торжественному пуску.



28 апреля 2016 года. Рабочий Сергей Федосов регулирует краны фонтанов на Манежной площади.



Дорогие зрители!

В связи с реконструкцией театра спектакли сезона 2015/2016 идут на трех площадках Москвы:

«ПЛАНЕТА КВН»

ул. Шереметьевская, д. 2

УЧЕБНЫЙ ТЕАТР ВШСИ

ул. Шереметьевская, д. 6, корп. 2

ТЕАТРИУМ НА СЕРПУХОВКЕ

П/Р ТЕРЕЗЫ ДУРОВОЙ

ул. Павловская д. 6

Следите за рекламой.

Информация по тел.: (495) 689-78-44

РЕКЛАМА

Анатолий Никитич Сидоров, эксперт по вопросам ЖКХ и неутомимый борец с несправедливостью, на страницах «Вечерки» всегда готов помочь решить ваши проблемы.

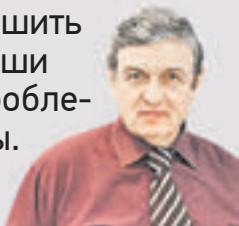

Собственники, учите матчасть



В наших домах единая сеть отопления. Если перекрыть ее хоть где-нибудь, все квартиры замерзнут



Никитич, поменяла электросчетчик на многотарифный. Платила по показаниям «Т1». В декабре 2015 года ПАО «Мосэнергосбыт» предъявило мне задолженность 13 500 руб-

лей (хотя три года энергетики почему-то молчали). Приостановила все платежи и написала им претензию, а они молчат. Как мне быть?
Гуля В., р-н Кузьминки, ЮВАО

Гуля, вот что ответили «Вечерке» в ПАО «Мосэнергосбыт»: «Если ранее расчеты с потребителем проводили по однотарифному ПУ, то при его замене на многотарифный ПУ проводят так же (если потребитель не выбрал многотарифный режим). Передавать показания необходимо было по Т(общ) — это сумма показаний, фиксирующих потребление электроэнергии по «Т1» и «Т2». Читатель «Вечерки» передавал показа-

ния только «Т1». Поэтому был осуществлен перерасчет потребленной электроэнергии по показаниям Т(общ), в результате чего и образовалась задолженность. В случае отсутствия возможности погашения задолженности каждый потребитель электроэнергии может обратиться в обслуживающий его клиентский офис ПАО «Мосэнергосбыт» за предоставлением рассрочки». Так что, Гуля, учите матчасть.



Уважаемый Никитич! В нашем доме многие жильцы поменяли радиаторы на современные с терморегуляторами. Регулируя тепло, такие соседи иногда отключают и других. Как повлиять на них?
Людмила Потехина, САО

Людмила! Проблема известная и, к сожалению, трудно разрешимая. В идеале просвещением граждан должны заниматься правление ТСЖ и его активисты. Но в вашем доме нет ТСЖ. В некоторых многоквартирных домах есть так называемые Советы домов. Но они могут только

советовать «прихватизаторам» тепла не закручивать гайки до упора. В большинстве МКД есть старшие по подъездам. Но они тоже бесправны. Единственный выход сегодня, сейчас: давить на ГБУ «Жилищник» района, его инженерную службу, чтобы они просвещали граждан, искали «прихватизаторов» тепла и вразумляли их. Не очень эффективно, но другого способа нет. Кстати, некоторые москвичи просто

упиваются своим правом не пускать в квартиру никого, даже специалистов управляющих компаний. От этого страдают их соседи. Конечно, проблеме малограмотных в техническом отношении собственников квартир можно бы решить с помощью индивидуального подключения квартир к системе отопления. Но менять всю схему отопления многоквартирного дома — очень долгий и дорогостоящий процесс.



Никитич, мне 78 лет. Я проживаю в квартире мужа своей племянницы. Живу и прописана одна. В МФЦ мне говорят, что я не имею права на льготу по оплате взносов на будущий капитальный ремонт. Но ведь нам, 70-летним, обещали 50-процентную скидку с 1 января 2016 года и даже перерасчет за первые уплаченные месяцы этого года.
Ирина Брагинская, ЦАО



Текущий ремонт дома — обязанность УК, а не благотворительность

Уважаемая Ирина Иосифовна! Вообще-то, все платежи за содержание квартиры платит ее собственник, а не те, кто ею временно пользуется. Некоторые молодые

люди норовят таким образом за счет пожилых сэкономить на коммунальных платежах: мол, с бабушки и дедушки много не возьмут. Такая хитрость, как ви-

дите, с коммунальщиками не проходит. Если истинный собственник жилплощади — муж вашей племянницы, то он и должен платить за нее. Вы тут ни при чем.

с 2016 года страховая пенсия выплачивается работающим пенсионерам без учета индексации

Работающим пенсионерам об индексации страховой пенсии

Важно знать

- Новые правила индексации распространяются на все виды страховой пенсии.
- Пенсии по государственному обеспечению, включая социальные пенсии, повышаются независимо от факта работы пенсионера.
- Повышение страховой пенсии по старости за счет ежегодного августовского перерасчета сохраняется для всех работающих пенсионеров.

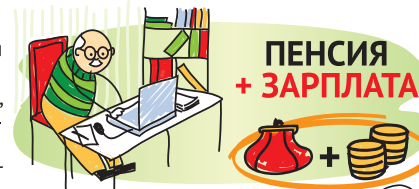

ПЕНСИЯ + ЗАРПЛАТА

либо



ПЕНСИЯ + ИНДЕКСАЦИЯ

Получение пенсии с учетом индексации после прекращения работы

Повышение размера страховой пенсии происходит после завершения пенсионером трудовой деятельности. Если пенсионер перестал работать в период с 1 октября 2015 года по 31 марта 2016 года, для возобновления индексации он может до 1 июня 2016 года обратиться в Пенсионный фонд по месту жительства или в многофункциональный центр госуслуг (МФЦ) с заявлением о прекращении трудовой деятельности и подтверждающим это документом, например трудовой книжкой. Проиндексированная пенсия начнет выплачиваться со следующего месяца после рассмотрения Пенсионным фондом заявления пенсионера.

Если пенсионер перестал работать после 31 марта 2016 года, ему не надо обращаться в Пенсионный фонд, пенсия будет проиндексирована по сведениям, полученным из отчетности работодателей.

Пенсионерам, работавшим на себя

Если пенсионер работал не по найму, а на себя, например индивидуальным предпринимателем или адвокатом, выплата страховой пенсии с учетом индексации возобновляется после того, как Федеральная налоговая служба проинформирует Пенсионный фонд России о прекращении предпринимательской деятельности пенсионером.

В соответствии с новым пенсионным законодательством* **все виды страховой пенсии с 2016 года выплачиваются с индексацией только тем пенсионерам, которые завершили трудовую деятельность.**

После завершения пенсионером трудовой деятельности страховая пенсия повышается на все прошедшие индексации.

* Федеральный закон № 385-ФЗ от 29.12.2015.

Актер, художник и поэт, народный артист России Лев Прыгунов отмечает 77-летие. «Вечерке», которая навестила Льва Георгиевича в его мастерской, он рассказал о работе над новой ролью, картинах и ощущениях накануне праздника.

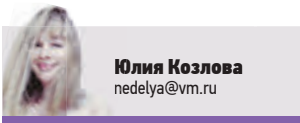

Юлия Козлова
nedelya@vm.ru

Подтянутый и стройный, Прыгунов по-прежнему идеально вписывается в свои фирменные экранные образы — чекиста, летчика, полковника, генерала... Он снимается, пишет картины, сочиняет стихи.

Лев Георгиевич, над чем сейчас работаете в кино?

Меня пригласили сыграть роль генерала КГБ в новом сериале, поэтому вскоре улетаю в Исландию на два съемочных дня. Съемки будут проходить, как мне написал режиссер, «в очень комфортных условиях — в горячем, 50–55 градусов, гейзерном озере». Там по сценарию состоится встреча верхушки Комитета госбезопасности и ЦРУ. Роль у меня в сериале небольшая, но для сюжета очень важная. Есть еще одно предложение, оно очень меня заинтересовало, но вопрос финансирования не решен, так что говорить о ней рано.

Главная героиня многих ваших полотен — бутылка. Почему? Это символ чего?

Знаете, мне очень нравится идея, согласно которой бутылка — архетип человечества. Жизнь людей неразрывно связана с бутылкой, горшком и хлебом. Вспомните, сколько горшков нарисовали художники всех времен и народов. Бутылка — стекло — имеет четыре философские категории: наполненность, пустота, прозрачность, отражение.

Лев Прыгунов снова генерал

А где же ваш автопортрет на стеклянной поверхности? Это же очевидно, что вы там должны отражаться!

Вы там меня не найдете. Я прячусь. И вообще я задумал сменить тему и сделать главными натурщиками моих любимых птиц.

Любовь к ним передалась вам от отца-орнитолога?

Да, я любил птиц до дрожи. У меня жили и зяблики, и жаворонки, и черный дрозд, щеглы, чижи, свиристели...

Вы потеряли отца, когда вам было 10 лет. Что с ним произошло?

Летом 1949 года отец, талантливый орнитолог и педагог, организовал экспедицию в горы, взяв с собой меня и человек двадцать учеников (он вел в школе биологический кружок). Мы жили в палатках. Однажды рано утром он один

поднялся на скалу, чтобы проверить гнездо очень редкого в горах Тянь-Шаня лилового дрозда, сорвался и упал. В горах такое могло случиться с кем угодно. Но только не с человеком, прошедшим две войны, опытным охотником. Я до сих пор задаю себе вопросы. Когда отец вернулся с фронта, его, педагога, ученого-практика, назначили директором детского дома для детей врагов народа в глухом селе Ленинское, в голой Павлодарской степи, в 300 километрах от китайской границы. И мы всей семьей

с ним поехали. Там было больше ста несчастных, завшивленных, больных туберкулезом, голодных и забитых детей — немцев, корейцев, ингушей, чеченцев и других. Отец с большим трудом привел детский дом в порядок, но моя сестра заболела, и мама вывезла нас в Алма-Ату.

Вы сын ветерана Великой Отечественной?

Да. Знаете, я до сих пор помню, как ждал возвращения отца с войны. Мама все время говорила: «Вот кончится война, папа вернется с фронта...»

Съемки шли на студии Мосфильм. Помню как сейчас: открывается дверь, входит девушка. Смотрю на нее и слышу внутренний голос: «Это твоя жена»



2003 год. Натюрморт с бутылкой, бокалом и грушей. Холст, масло. Бутылка часто становится героиней полотен Прыгунова

Справка

Лев Георгиевич Прыгунов родился в Алма-Ате. В 1962 году окончил Ленинградский институт театра, музыки и кинематографии. В 1963–1964 годах — актер Центрального детского театра в Москве, затем — Драмтеатра им. Станиславского. С 1969 по 1992 год — актер Театра-студии киноактера. В фильмографии актера более 100 ролей, лучшими из них считает работы в фильмах «Сердце Бонивура» и «Картина».

И вот утром 9 мая меня будят с радостными криками: война закончилась! Я потерял голову от счастья и стал ежедневно бегать встречать отца на большую дорогу. Так продолжалось целый год: он вернулся лишь в октябре 1946-го. Вот и после его гибели я долго жил с ощущением, что отец вот-вот вернется.

Ваш дед по материнской линии — священник. Вот эта фигура Христа, которую я вижу на шкафу, вам от него досталась?

Нет, я нашел ее зимой у дороги. Христос там ва-

лялся, как живой человек, без ног и руки. Это, скорее всего, пермская скульптура «Христос в темнице». Я вообще люблю собирательство. Вот, смотрите, у меня вологодский шкафчик конца XVIII века с расписными створками — видите, тут Лев изображен, что очень символично. Я верю в энергию вещей. А вон там моя коллекция бабочек, последний раз их ловил в 1974 году.

Правда, что, увидев будущую жену впервые, вы сразу поняли, что эта женщина станет вашей супругой?

Это случилось на картине «Ты иногда вспоминай» режиссера Павла Чухрая во время съемок во втором павильоне «Мосфильма». Открывается дверь, входит девушка, я смотрю на нее и слышу внутренний голос: «Вот моя жена». Запомнил этот момент на всю жизнь. Мы вместе с 1983 года. Она — мое невероятное счастье. Лучшие стихи посвящены ей.

Вы и артист, и художник, и поэт. А как вас угораздило стать артистом, кстати? Учились-то вы на биолога...

После гибели отца его старшие ученики стали моими друзьями. Каждое воскресенье мы с пяти утра до поздней ночи ходили по горам и степям — смотрели, изучали... Папин мир как-то органично стал моим. Как и его привычки, образ жизни. И я решил стать биологом. Но зашел как-то на репетицию студенческого театра к филологу и влюбился в сцену. Потом мне предложили заменить заболевшего студента, исполнявшего одну из главных ролей. Получилось. Сорвал аплодисменты. И решил стать профессионалом. Уехал в Ленинград, учился там на актера...

Какие мысли одолевают накануне очередного дня рождения?

Радостные. Я всегда любил дни рождения. А что касается возраста... Китайские мудрецы считают, что настоящая жизнь начинается только после 70. Сегодня я знаю, что так оно и есть.

Его лучшие стихи посвящены жене

Дождь лил всю ночь.
А я тебя люблю.
Как чудно быть в такую ночь на даче!
И в этом скорбном, монотонном плаче
Я тихий смех твой памятью ловлю.
Когда-нибудь я денег накоплю
И бриллиантов накоплю тебе штук восемь!

Но что-то зябко...
Видно, скоро осень...
Дождь льет весь день.
А я тебя люблю.
Я, впрочем, не подобен королю.
Насчет восьми...
Навряд ли выйдет разом.
Купить хотя б один!
И тут — алмазом
Вдруг солнце брызнуло!
А я тебя люблю.

1 1 КАНАЛ

- 06.00 Новости
- 06.10 **ЕСЛИ МОЖЕШЬ, ПРОСТИ** (СССР, 1984)
- 08.00 **ПРИХОДИТЕ ЗАВТРА** (СССР, 1963)
- 10.00 Новости с субтитрами
- 10.15, 12.15 **ВРЕМЕННО НЕДОСТУПЕН** [S] 16+
- 12.00 Новости с субтитрами
- 14.35 Инна Макарова. Судьба человека 12+
- 15.35 **БЕЛЫЕ РОСЫ** (СССР, 1983) 12+
Режиссер Игорь Добролюбов
В ролях: Всеволод Санаев, Николай Караченцов, Михаил Кокшенов, Геннадий Гарбук, Борис Новиков, Галина Польских и др.
Ветеран труда и трех войн, уважаемый человек в деревне Белые Росы — Федос Ходас — уже давно овдовел и имеет трех взрослых сыновей. Старший чрезмерно расчетлив, младший чересчур весел, средний уехал на Курилы, и канов он теперь — отцу неведомо...
- 17.20 Кто хочет стать миллионером? с Дмитрием Дибровым
- 18.25 Церемония вручения национальной премии Золотой граммофон [S]
- 21.00 Время
- 21.20 Сегодня вечером с Андреем Малаховым 16+
- 23.15 **ПОЙМАЙ ТОЛСТУХУ, ЕСЛИ СМОЖЕШЬ** (США, 2013) [S] 16+
- 01.20 **МЕНЯ ЗОВУТ ХАН** (Индия, 2010) [S] 16+
- 04.00 **ТРИ ДЮЙМА** (США, 2011) [S]

Москва **ДОВЕРИЕ**

- 06.00 **МУЛЬТИТРО** 0+
- 13.00 **ВИОЛА ТАРАКАНОВА. В МИРЕ ПРЕСТУПНЫХ СТРАСТЕЙ** 12+
- 17.00 **КОСТЕР НА СНЕГУ** (Россия, 2012) 12+
Режиссер Сергей Краснов
В ролях: Дарья Щербанова, Александр Голубев, Андрей Чадов и др.
Настя возвращается после интерната домой в родную деревню. Ее семья живет в нищете, но Настю не пугают трудности...
- 20.30 **ГАРДЕМАРИНЫ, ВПЕРЕД!** (СССР, 1987) 0+
- 01.55 **ВИОЛА ТАРАКАНОВА. В МИРЕ ПРЕСТУПНЫХ СТРАСТЕЙ** 12+
- 05.45 Вспомнить все 12+

РОССИЯ 1 РОССИЯ 1

- 05.00 **НЕВЕРоятные приключения итальянцев в России** (СССР, 1973)
- 07.05 **НЕ БЫЛО БЫ СЧАСТЬЯ** (Россия, 2012) 12+
- 11.20, 14.20 С днем рождения, Алла! Юбилейный концерт Аллы Пугачевой
- 14.00 Вести
- 16.10 **СКАЛОЛАЗКА** (Россия, 2016) 12+
Режиссер Андрей Селиванов
В ролях: Татьяна Космачева, Станислав Бондаренко, Мария Ананкина, Роман Ладнев, Дмитрий Щербина, Александр Суворов, Лилия Разакова, Михаил Мартынов и др.
Ирина и Леонид в горах Северной Осетии спасают маленькую девочку, уцелевшую в страшной автотрагедии. Они думают, что семья девочки погибла, поэтому решают ее удочерить. Малышку называют Ниной. Проходят годы, Нина вырастает настоящей красавицей. Ее мама Ирина мечтает, чтобы дочь перевелась в Москву, закончила университет и получила диплом. Но Нина грезит лишь романтикой гор, она мечтает пойти по стопам отца — стать скалолазкой...
- 20.00 Вести
- 20.35 **УЙТИ, ЧТОБЫ ВЕРНУТЬСЯ** 12+
- 00.30 **КРАСАВЕЦ И ЧУДОВИЩЕ** (Россия, 2014) 12+
- 02.55 **ЖИЛ-БЫЛ НАСТРОЙЩИК** (СССР, 1979)
- 04.20 Комната смеха

УТВ НТВ

- 05.00 **СУПРУГИ** 16+
- 06.00 **МОЙ ГРЕХ** (Россия, 2010) 16+
- 08.00 Сегодня
- 08.20 **СЕМИН. ВОЗМЕЗДИЕ** 16+
- 10.00 Сегодня
- 10.20 **СЕМИН. ВОЗМЕЗДИЕ** 16+
- 16.00 Сегодня
- 16.20 **МЕНТОВСКИЕ ВОЙНЫ** 16+
- 19.00 Сегодня
- 19.15 **МЕНТОВСКИЕ ВОЙНЫ** 16+
- 22.30 Все звезды майским вечером 12+
- 00.15 Афон. Русское наследие 16+
- 01.15 Главная дорога 16+
- 01.55 Квартирный вопрос 0+
- 02.55 Дикий мир 0+
- 03.05 **ДОЗНАВАТЕЛЬ** 16+

TBU ТВ ЦЕНТР

- 05.55 **МОЛОДАЯ ЖЕНА** (Ленфильм, 1978) 12+
- 07.45 **ТАЙНА ДВУХ ОКЕАНОВ** (СССР, 1955–1956) 12+
Режиссер К. Пипинашвили
В ролях: Сергей Столяров, Игорь Владимиров, Сергей Голованов, Петр Соболевский, Антонина Максимова, Михаил Глузский и др.
В послевоенные годы в Атлантическом океане при загадочных обстоятельствах погибает советский теплоход «Арктика». Одновременно в Тихом океане взрывается французский теплоход «Виктуар». Экипажу суперподлодки «Пионер» предстоит выяснить причину этих катастроф...
- 10.40 Любовь Орлова. Двудликая и великая 12+
- 11.30 События
- 11.45 Постскрипtum с Алексеем Пушкиным 16+
- 12.50 В центре событий с Анной Прохоровой 16+
- 13.50 **ГРАФ МОНТЕ-КРИСТО** (Франция, 1953) 12+
- 17.20 **ВЗГЛЯД ИЗ ПРОШЛОГО** (Россия, 2015) 12+
- 21.00 События
- 21.15 **ТЕСТ НА ЛЮБОВЬ** (Украина, 2013) 12+
- 00.45 Право знать! 16+
- 01.55 **КАРНАВАЛ** (К/ст им. Горького, 1981) 16+

ДОМАШНИЙ

- 06.30 Джейми: Обед за 15 минут 16+
- 07.30 6 кадров 16+
- 08.15 **РАБЫНЯ ИЗАУРА** 16+
- 18.00 **ОНА НАПИСАЛА УБИЙСТВО** 16+
- 18.55 6 кадров 16+
- 19.00 **ЛЕКАРСТВО ДЛЯ БАБУШКИ** (Россия, 2011) 16+
Режиссер Сергей Алешечкин
В ролях: Аглая Шилова, Константин Крюков, Екатерина Васильева и др.
Преуспевающий бизнесмен Евгений Писарев неожиданно осознает, что, дожив почти до тридцати лет, у него нет ни жены, ни детей...
- 22.40 Свидание с войной 16+
- 23.40, 05.25 6 кадров 16+
- 00.30 **РОДНОЙ РЕБЕНОК** (Индия, 1987) 16+
- 03.25 Нет запретных тем 16+
- 05.30 Джейми: Обед за 15 минут 16+

РОССИЯ К КУЛЬТУРА

- 07.00 Евроньюс
- 10.00 **ЗАБЫТАЯ МЕЛОДИЯ ДЛЯ ФЛЕЙТЫ** (Мосфильм, 1987)
- 12.10 **ПРО ФЕДОТА-СТРЕЛЬЦА, УДАЛОГО МОЛОДЦА**
- 13.10 Танцы дикой природы
- 14.10 Вспоминая великую балерину. Линия жизни Майи Плисецкой
- 15.00 **КАРМЕН-СЮИТА**
- 15.45 Сати. Нескучная классика. с Соломоном Волковым
- 16.40 **ЗА ВИТРИНОЙ УНИВЕРМАГА** (Мосфильм, 1955)
- 18.15 Мальчишник для Андрея Миронова. Вечер-посвящение в театре Геликон-опера
- 19.20 **СТАРИКИ-РАЗБОЙНИКИ** (Мосфильм, 1971)
- 20.50 Хрустальный бал Хрустальной Турандот в честь театра Ленком
- 21.50 **ЮНОНА И АВОСЬ**
- 23.15 **МИЛАЯ ЧАРИТИ** (США, 1969)
Режиссер Боб Фосс
В ролях: Ширли Маклейн, Джон Макмартин, Чита Ривера, Пола Келли и др.
Мюзикл по мотивам фильма «Ночи Кабирии». Чарити Хоуп Валентайн работает партнершей с почасовой оплатой в ночном танцзале и мечтает встретить мужчину своей мечты. Но пока в ее жизни случаются только проходимцы...
- 01.40 Танцы дикой природы
- 02.35 Играет Валерий Афанасьев

ЗВЕЗДА

- 06.00 **ЗОСЯ** (К/ст им. Горького, 1967)
- 07.25 **ЮНГА СО ШХУНЫ КОЛУМБ** (К/ст им. Довженко, 1963)
- 09.00 Новости дня
- 09.15 **КОНВОЙ РQ-17** 12+
- 13.00 Новости дня
- 13.15 **КОНВОЙ РQ-17** 12+
- 18.00 Новости дня
- 18.20 Война машин. P-5. Партизанский ангел 12+
- 18.55 Легенды советского сыска. Годы войны 16+
- 22.00 Новости дня
- 22.20 Легенды советского сыска. Годы войны 16+
- 00.50 **ТОРПЕДОНОСЦЫ** (Ленфильм, 1983)
- 02.40 **Я ВАС ДОЖДУСЬ** (К/ст им. Горького, 1982) 6+
- 04.00 **ОПЕРАЦИЯ ХОЛЬЦАУГЕ** (СССР, 1971) 12+

МАТЧ! МАТЧ-ТВ

- 06.30 Особый день 12+
- 07.00 Новости
- 07.05 Все на Матч! Аналитика. Интервью. Эксперты
- 09.00 Новости
- 09.05 Диалоги о рыбалке 12+
- 10.35 Лестер 16+
- 11.00 Новости
- 11.05 Футбол. Чемпионат Англии. Манчестер Юнайтед — Лестер
- 13.05 Все на Матч! Аналитика. Интервью. Эксперты
- 13.35 Смешанные единоборства. Fight Nights Global 46. Михаил Мохнаткин против Алексея Кудина. Александр Сарнавский против Дмитрия Бикрева 16+
- 15.35 Новости
- 15.40 Футбол. Кубок России. Финал. ЦСКА — Zenit
- 18.00 Все на Матч! Аналитика. Интервью. Эксперты
- 18.20 Баскетбол. Единая лига ВТБ. 1/4 финала. УНИКС (Казань) — Нижний Новгород
- 20.50 Спортивный интерес
- 21.50 Новости
- 21.55 Футбол. Чемпионат Англии. Челси — Тоттенхэм
- 00.00 Новости
- 00.10 Все на Матч! Аналитика. Интервью. Эксперты
- 00.55 **ФАНАТЫ** 16+
- 02.40 **БОЛЬШОЙ БОСС** 16+
- 04.45 **ШАЙБУ! ШАЙБУ!** 16+
- 06.20 Вся правда про 12+

СТС СТС

- 06.00 **ЛЮДИ В ЧЕРНОМ** 0+
- 06.30 Взвешенные люди. Второй сезон 16+
- 08.30 **СМЕШАРИКИ** 0+
- 09.10 **ФИКСИКИ** 0+
- 09.45 **ЗНАКОМСТВО С РОДИТЕЛЯМИ** (США, 2000) 0+
- 11.50 **ЗНАКОМСТВО С ФАКЕРАМИ** (США, 2004) 12+
- 14.05 **ЗНАКОМСТВО С ФАКЕРАМИ-2** (США, 2010) 16+
- 16.00 Шоу Уральских пельменей. Хочу все ржать 16+
- 16.30 **ПЕРВЫЙ МСТИТЕЛЬ** (США, 2011) 12+
- 18.50 **АНГЕЛЫ ЧАРЛИ** (Германия — США, 2000) 0+
- 20.40 **АНГЕЛЫ ЧАРЛИ-2** (США, 2003) 12+
- 22.40 **ВАСАБИ** (Франция — Япония, 2001) 16+
- 00.25 **ЗНАКОМСТВО С РОДИТЕЛЯМИ** (США, 2000) 0+
- 02.30 **ЖИВОТНОЕ** (США, 2001) 12+
- 04.05 6 кадров 16+
- 05.35 Музыка на СТС 16+

REN REN ТВ

- 05.00 Документальный проект 16+
- 05.20 Территория заблуждений с Игорем Прокопенко 16+
- 07.00 **МОРСКОЙ ПАТРУЛЬ** 16+
- 15.00 Закрыватель Америки. Концерт Михаила Задорнова 16+
- 17.00 Вся правда о российской дури. Концерт Михаила Задорнова 16+
- 19.00, 03.00 **ОСОБЕННОСТИ НАЦИОНАЛЬНОЙ ОХОТЫ** (Россия, 1995) 16+
Режиссер Александр Рогожкин
В ролях: Виктор Бычков, Алексей Буддаков, Вилле Хаапасало, Семен Стругачев, Сергей Куприянов и др.
Молодой финн всю жизнь мечтал побывать на настоящей русской охоте — познакомиться с местными традициями и особенностями. И вот мечты сбываются: российский генерал берет его с собой в лес...
- 20.50, 04.40 **ОСОБЕННОСТИ НАЦИОНАЛЬНОЙ РЫБАЛКИ** (Россия, 1998) 16+
- 22.50 **ОСОБЕННОСТИ НАЦИОНАЛЬНОЙ ПОЛИТИКИ** (Россия, 2003) 16+
- 00.30 **ОСОБЕННОСТИ ПОДЛЕДНОГО ЛОВА** (Россия, 2007) 16+
- 01.40 **БАБЛО** (Россия, 2011) 16+

5 5 КАНАЛ

- 08.00 **МУЛЬТФИЛЬМЫ** 0+
- 10.00 Сейчас
- 10.10 **СЛЕД** 16+
- 11.00 **СЛЕД** 16+
- 11.55 **СЛЕД** 16+
- 12.40 **СЛЕД** 16+
- 13.35 **СЛЕД** 16+
- 14.20 **СЛЕД** 16+
- 15.10 **СЛЕД** 16+
- 16.00 **СЛЕД** 16+
- 16.50 **СЛЕД** 16+
- 17.40 **СЛЕД** 16+
- 18.30 Сейчас
- 18.40 **СПЕЦНАЗ** 16+
- 19.40 **СПЕЦНАЗ** 16+
- 20.40 **СПЕЦНАЗ** 16+
- 21.40 **СПЕЦНАЗ 2** 16+
- 22.40 **СПЕЦНАЗ 2** 16+
- 23.40 **СПЕЦНАЗ 2** 16+
- 00.30 **СПЕЦНАЗ 2** 16+
- 01.30 **НЕУЛОВИМЫЕ МСТИТЕЛИ** (СССР, 1966) 12+
- 03.00 **НОВЫЕ ПРИКЛЮЧЕНИЯ НЕУЛОВИМЫХ** (СССР, 1968) 12+
- 04.30 Остров сокровищ. Карта капитана Флинта. Тайна далекого острова 0+

До зарплаты не хватает?



Даже кошка понимает!



Вам помогает!



БЫСТРЫЕ ЗАЙМЫ
всего под 0,9% в день*

- ! Быстро и просто
- ! Займы от 1000 до 30 000 руб.
- ! Ставка 0,9% в день* (срок пользования займом до 30 дней)
- ! Без залога и поручителей

Подробности на www.квикмани.рф

Звонки по России бесплатно

8-800-200-01-45

* 9% за 1-й день, 0% со 2-го по 10-й день, 0,9% в день с 11-го дня. Подробную информацию об условиях, определяющих полную стоимость займа и влияющих на нее, на сайте www.квикмани.рф

1 1 КАНАЛ

- 05.30 Россия от края до края 12+
- 06.00, 10.00 Новости
- 06.10 Россия от края до края 12+
- 07.20 **БЕРЕГ** (СССР, 1983) 12+
- 10.15, 12.15 **ВРЕМЕННО НЕДОСТУПЕН** [S] 16+
- 12.00 Новости с субтитрами
- 14.35 Маргарита Терехова. Отцы и дети 16+
- 15.35 **ЗИМНЯЯ ВИШНЯ** (СССР, 1985) 12+
- 17.20 Кто хочет стать миллионером?
- 18.20 Церемония вручения народной премии Золотой граммофон [S]
- 21.00 Время
- 21.20 Сегодня вечером с Андреем Малаховым 16+
- 23.15 **ЧЕРНЫЙ ЛЕБЕДЬ** (США, 2010) [S] 16+



Режиссер Даррен Аронофски
В ролях: Натали Портман, Мила Кунис и др.
Молодая балерина Нина Сейерс красива и талантлива. Когда режиссер труппы Том Леруа решает ставить новую авангардную версию «Лебединого озера», Нина считает, что имеет полное право претендовать на главную партию...

- 01.15 **КОМАНДА А** (США, 2010) [S] 16+
- 03.25 Модный приговор
- 04.15 Контрольная закупка

Москва **ДОВЕРИЕ**

- 06.00 **МУЛЬТИУТРО** 0+
- 13.00, 23.25 **ВИОЛА ТАРАКОНОВА. В МИРЕ ПРЕСТУПНЫХ СТРАСТЕЙ** 12+
- 17.00 **ВИВАТ, ГАРДЕМАРИНЫ!** (СССР, 1991) 0+
- 21.35 **ПЛОХАЯ СОСЕДКА** (Украина, 2015) 12+
- 03.15 Раскрывая тайны звезд. Арнис Лицитис 12+
- 04.10 Раскрывая тайны звезд. Ольга Дроздова 12+
- 05.00 Раскрывая тайны звезд. Евгений Евстигнеев 12+
- 05.50 Вспомнить все 12+

РОССИЯ 1 РОССИЯ 1

- 05.00 **МИМИНО** (СССР, 1977)
- 07.00 **НЕ БЫЛО БЫ СЧАСТЬЯ-2** (Россия, 2014) 12+
- 10.50 Не только о любви. Концерт Николая Баскова
- 13.10 Аншлаг и Компания 16+
- 14.00 Вести
- 14.20 Аншлаг и Компания 16+
- 16.10 **СКАЛОЛАЗКА** (Россия, 2016) 12+
- 20.00 Вести
- 20.35 **УЙТИ, ЧТОБЫ ВЕРНУТЬСЯ** 12+
- 23.30 **ЭТО МОЯ СОБАКА** (Россия, 2012) 12+
Режиссер Александр Итыгилов
В ролях: Мария Куликова, Андрей Чернышов, Денис Матросов и др.
Пять лет Ирина ждала, пока ее возлюбленный Костя разведется с женой и сделает ей предложение. Наконец этот день настал. Костя приглашает Ирину в ресторан и объявляет, что купил обручальные кольца. Только второе кольцо предназначается не ей, а дочке начальника. Ирина решает покончить с жизнью. У входа в аптеку, куда бедная женщина отправляется за смертельной дозой снотворного, она встречает брошенную собаку. Узнав о том, что собаку везут на живодерню, Ирина решает забрать ее домой...
- 01.35 **ДУЗНЯ** (СССР, 1978)
- 03.40 Комната смеха

НТВ

- 05.00 **СУПРУГИ** 16+
- 06.00 **ГОЛОСА БОЛЬШОЙ СТРАНЫ** 6+
- 08.00 Сегодня
- 08.20 **СЕМИН. ВОЗМЕЗДИЕ** 16+
- 10.00 Сегодня
- 10.20 **СЕМИН. ВОЗМЕЗДИЕ** 16+
- 16.00 Сегодня
- 16.20 **МЕНТОВСКИЕ ВОЙНЫ** 16+
- 19.00 Сегодня
- 19.15 **МЕНТОВСКИЕ ВОЙНЫ** 16+
- 22.40 Желая тебе. Юбилейный концерт Игоря Саруханова 12+
- 00.55 Красная Пасха 16+
- 01.55 Дачный ответ 0+
- 03.00 Дикая жизнь 0+
- 03.10 **ДОЗНАВАТЕЛЬ** 16+

TBU ТВ ЦЕНТР

- 05.10 **МАТЕРИНСКИЙ ИНСТИНКТ** (Россия, 2008) 16+
- 06.50 **ГРАФ МОНТЕ-КРИСТО** (Франция — Италия, 1953) 12+
- 10.20 Мирей Матье. Женщина-загадка 6+
- 11.30 События
- 11.45 Один + Один 6+
- 12.50 **ВЫЙТИ ЗАМУЖ ЗА ГЕНЕРАЛА** (Россия, 2008) 16+
Режиссер Владимир Виноградов
В ролях: Анна Большова, Инга Оболдина, Игорь Филиппов, Игорь Ясулович
Легкомысленная и эфемерная Ирина знакомится с генералом Сергеевым — бравым и обаятельным офицером, в которого просто невозможно не влюбиться. Чтобы заполучить его в свои сети и выйти за него замуж, Ира старается скрыть свою беспечность и вести себя как можно скромнее, хотя такое поведение больше свойственно ее подруге Татьяне, для которой дальновидная Ирина уже присмотрела отличного жениха — своего шефа...
- 15.05 **КАМЕНСКАЯ** 16+
- 17.15 **Я ВСЕ ПРЕОДОЛЕЮ** (Россия, 2014) 12+
- 21.00 События
- 21.15 Приют комедиантов 12+
- 23.05 **ТРИ ПОЛУГРАЦИИ** (Россия, 2006) 12+
- 02.15 **ОТЕЦ БРАУН** 16+
- 03.05 **ТАЙНА ДВУХ ОКЕАНОВ** (Грузия-фильм, 1955—1956) 12+
- 05.30 Обложка. Голосуй или проиграешь! 16+

ДОМАШНИЙ

- 06.30 Джейми: Обед за 15 минут 16+
- 07.30 6 кадров 16+
- 08.05 **РАБЫНЯ ИЗАУРА** 16+
- 18.00 6 кадров 16+
- 18.05 **ОНА НАПИСАЛА УБИЙСТВО** 16+
- 19.00 **ДАША** (Украина, 2013) 16+
- 22.45 Свидание с войной 16+
- 23.45 6 кадров 16+
- 00.30 **ЛЮБИМЫЙ РАДЖА** (Индия, 1972) 16+
- 03.05 Нет запретных тем 16+
- 05.05 6 кадров 16+
- 05.15 Тайны еды 16+

РОССИЯ К КУЛЬТУРА

- 06.30 Евроньюс
- 10.00 Обыкновенный концерт с Эдуардом Эфировым
- 10.35 **МЭРИ ПОППИНС, ДО СВИДАНИЯ!** (Мосфильм, 1983)
- 12.55 Танцы дикой природы
- 13.50 Международный фестиваль цирка в Монте-Карло
- 14.50 Вспоминая Евгения Светланова. Миниатюры русских композиторов
- 15.40 Хрустальный бал Хрустальной Турандот в честь театра Ленком
- 16.40 Учитель, который построил дом. Марк Захаров
- 17.35 Василий Ладюк. Песни нашей Родины
- 19.10 Олег Басилашвили. О друзьях-товарищах, о времени и о себе. Избранное
- 20.00 **ОСЕННИЙ МАРАФОН** (Мосфильм, 1979)
- 21.35 Романтика романса. Шлягеры 60-х
- 22.30 **МАДАМ НОБЕЛЬ. ЛЮБОВЬ РАДИ МИРА** (Австрия, 2014)
- 00.05 **ПРО ФЕДОТА-СТРЕЛЬЦА, УДАЛОГО МОЛОДЦА**
- 01.05 Легенды свинга. Валерий Киселев и Ансамбль классического джаза
- 01.55 Танцы дикой природы
- 02.50 Эдгар По

ЗВЕЗДА

- 06.00 Русская императорская армия 6+
- 06.10 **Я — ХОРИЦА** (СССР, 1981) 6+
- 07.35 **ДОМ, В КОТОРОМ Я ЖИВУ** (СССР, 1957) 6+
- 09.00 Новости дня
- 09.15 **ДОМ, В КОТОРОМ Я ЖИВУ** (СССР, 1957) 6+
- 09.50 Освободители 12+
- 13.00 Новости дня
- 13.15 Освободители 12+
- 18.00 Новости дня
- 18.20 Война машин. ПА-27. Незаменимая полковушка 12+
- 18.55 Легенды советского сыска. Годы войны 16+
- 22.00 Новости дня
- 22.20 Легенды советского сыска. Годы войны 16+
- 00.50 **ДВА КАПИТАНА** (Ленфильм, 1955)
- 02.45 **ЧАСЫ ОСТАНОВИЛИСЬ В ПОЛНОЧЬ** (СССР, 1958) 12+
- 04.50 Города-герои. Минск 12+

МАТЧ! МАТЧ-ТВ

- 06.30 Особый день 12+
- 07.00 Новости
- 07.05, 13.00, 16.20 Все на Матч!
- 09.00 Новости
- 09.05 Неизвестный спорт. На что уходит детство? 12+
- 10.05 Спортивный интерес 16+
- 11.05 Новости
- 11.10 Анатомия спорта с Эдуардом Безугловым 16+
- 11.45 Рожденные побеждать. Василий Алексеев 12+
- 12.45 Особый день с Александром Поповым 12+
- 13.30 Безумный спорт с Александром Пушным 12+
- 14.00 Хоккей. НХЛ. Кубок Стэнли. 1/4 финала
- 16.50 Цвета футбола 12+
- 17.00 Спортивный детектив 16+
- 18.00 Лучшая игра с мячом 12+
- 18.20 Баскетбол. Единая лига ВТБ. 1/4 финала
- 20.30 Культ тура 16+
- 21.00 Все на футбол!
- 21.30 Футбол. Лига чемпионов. 1/2 финала. Бавария (Германия) — Атлетико (Испания)
- 23.45 Новости
- 23.55 Все на Матч!
- 00.40 **ПУТЬ ДРАКОНА** 16+
- 02.20 Все дороги ведут в 16+
- 03.30 **КОРОЛИ ДОГТАУНА** 16+
- 05.45 1+1 16+

СТС СТС

- 06.00 **ШОУ ТОМА И ДЖЕРРИ** 0+
- 06.45 **СМЕШАРИКИ** 0+
- 07.30 **ФИКСИКИ** 0+
- 08.30 **СМЕШАРИКИ** 0+
- 09.10 **ФИКСИКИ** 0+
- 10.00 **ЗЕЛЕНЫЙ ШЕРШЕНЬ** (США, 2011) 12+
- 12.15 **АНГЕЛЫ ЧАРЛИ** (Германия — США, 2000) 0+
- 14.05 **АНГЕЛЫ ЧАРЛИ-2** (США, 2003) 12+
- 16.00 Уральские пельмени. Все МУЖоперы 16+
- 16.30 **ВАСАБИ** (Франция — Япония, 2001) 16+
- 18.15 **ТРУДНЫЙ РЕБЕНОК** (США, 1990) 0+
- 19.45 **ТРУДНЫЙ РЕБЕНОК-2** (США, 1991) 0+
- 21.30 **ЖИВОТНОЕ** (США, 2001) 12+
- 23.05 **ЗНАКОМСТВО С ФАКЕРАМИ** (США, 2004) 12+
- 01.20 **ЗНАКОМСТВО С ФАКЕРАМИ-2** (США, 2010) 16+
- 03.10 6 кадров 16+
- 05.40 Музыка на СТС 16+

REN TV

- 05.00 **ОСОБЕННОСТИ НАЦИОНАЛЬНОЙ РЫБАЛКИ** (Россия, 1998) 16+
- 06.10 **ОСОБЕННОСТИ НАЦИОНАЛЬНОЙ ПОЛИТИКИ** (Россия, 2003) 16+
- 07.45 **ОСОБЕННОСТИ ПОДЛЕДНОГО ЛОВА** (Россия, 2007) 16+
- 09.00 День Военной тайны с Игорем Прокопенко 16+
- 00.00 Вся правда о российской дури. Концерт Михаила Задорнова 16+
- 01.45 **ПЕРСТЕНЬ НАСЛЕДИКА ДИНАСТИИ** (Россия, 2006) 16+
- 03.30 **ЗАКОН ЗАЙЦА** (Россия, 2007) 16+

5 5 КАНАЛ

- 06.00 **МУЛЬТИФИЛЬМЫ** 0+
- 10.00 Сейчас
- 10.10 **БАНДИТСКИЙ ПЕТЕРБУРГ-1** 16+
- 11.10 **БАНДИТСКИЙ ПЕТЕРБУРГ-1** 16+
- 12.10 **БАНДИТСКИЙ ПЕТЕРБУРГ-1** 16+
- 13.10 **БАНДИТСКИЙ ПЕТЕРБУРГ-1** 16+
- 14.10 **БАНДИТСКИЙ ПЕТЕРБУРГ-1** 16+
- 15.10 **БАНДИТСКИЙ ПЕТЕРБУРГ-2** 16+
- 16.10 **БАНДИТСКИЙ ПЕТЕРБУРГ-2** 16+
- 17.10 **БАНДИТСКИЙ ПЕТЕРБУРГ-2** 16+
- 18.15 **БАНДИТСКИЙ ПЕТЕРБУРГ-2** 16+
- 18.30 Сейчас
- 18.40 **БАНДИТСКИЙ ПЕТЕРБУРГ-2** 16+
- 19.25 **БАНДИТСКИЙ ПЕТЕРБУРГ-2** 16+
- 20.25 **БАНДИТСКИЙ ПЕТЕРБУРГ-2** 16+
- 21.30 **БАНДИТСКИЙ ПЕТЕРБУРГ-2** 16+
- 22.25 **БАНДИТСКИЙ ПЕТЕРБУРГ-2** 16+
- 23.25 **БАНДИТСКИЙ ПЕТЕРБУРГ-2** 16+
- 00.25 **БАНДИТСКИЙ ПЕТЕРБУРГ-2** 16+

Гарантия доставки газеты

Позвоните по телефону горячей линии и подтвердите, что еженедельно получаете и читаете газету. Если вам не принесли очередной номер — звоните по телефону горячей линии

(499) 557-04-00

Контроль качества доставки — ваш вклад в хорошую работу редакции

ОТВЕТЫ СКАНВОРД

Гора.
Банан. Дуэт. Лоза. Кан. Пару.
Грива. Запас. Спрос. Соха.
Горопа. Стакан. Орджа.
Шпиглет. Оргод. Оля. Лев.
Спар. Дель. Бюкз. Тур.
Скарп.
Антн.
Ура.
Озаре. Инне. Гара. Тезка. Сапса.
Ляпорок. Вал. Харпа.
Люк. Пляска. Дорота.
Наркоз. Слоган. Зевс. Голос.
Углекоп. Юблпяр. Идеолог.
Астрап.
Брюндо. Ш. Шлюство. Акрап.
ПО ВЕРТИКАЛИ:
Ляпорок. Вал. Харпа.
Люк. Пляска. Дорота.
Наркоз. Слоган. Зевс. Голос.
Углекоп. Юблпяр. Идеолог.
Астрап.
ГОРИЗОНТАЛЬНЫЕ:

АКВАДИСК
подарок для всей семьи

Праздничные скидки

КУПИТЬ ЗАКАЗАТЬ УЗНАТЬ
(495) 545-56-67
www.aqvadisk.ru

«Живая вода» — это симметричные шестилучиковые кристаллы.
«Мертвая вода» — изломанные деформированные кристаллы.

АКВАДИСК — кувшин (до 4 литров в час)

Позвольте порекомендовать вам одно единственное, но эффективное средство для поддержания здоровья. Для него не нужен рецепт врача. У него нет побочных и опасных эффектов. Это старая добрая простая чистая родниковая вода или вода с восстановленной структурой.

ООО «Аква-Система», 127254, Москва, ул. Добролюбова, 8А. ОГРН 5067746760417

Ст. м. «Новые Черемушки», ТЦ «Новые Черемушки», Профсоюзная ул., д. 56, 1-й этаж, линия 1ВГ-1 СТ «Фильтры для воды»;
Ст. м. «Юго-Западная», пр-т Вернадского, д. 86 В, стр. 1, ТЦ «Альмирал», 2-й этаж, пав. 227.

1 КАНАЛ

- 05.00 Доброе утро
- 09.00 Новости
- 09.20 Контрольная закупка
- 09.50 Жить здорово! 12+
- 10.55 Модный приговор
- 12.00 Новости с субтитрами
- 12.15 Пусть говорят 16+
- 13.25 Таблетка 16+
- 13.55 Время покажет 16+
- 15.00 Новости с субтитрами
- 15.15 Время покажет 16+
- 16.00 Мужское / Женское 16+
- 17.00 Наедине со всеми. Программа Юлии Меньшовой 16+
- 18.00 Вечерние новости с субтитрами
- 18.45 Давай поженимся! 16+
- 19.50 Пусть говорят с Андреем Малаховым 16+
- 21.00 Время
- 21.35 **СТАРОЕ РУЖЬЕ** [S] 16+
- 23.30 Ночные новости
- 23.45 **ОСВЕДОМИТЕЛЬ** (Франция — Канада, 2013) [S] 16+
- 01.50 **СЕМЕЙНАЯ СВАДЬБА** (США, 2010) [S] 12+
- 03.00 Новости
- 03.05 **СЕМЕЙНАЯ СВАДЬБА** (США, 2010) [S] 12+
- 03.35 Модный приговор
- 04.25 Контрольная закупка

Москва *Доверие* ДОВЕРИЕ

- 06.00 **МУЛЬТИУТРО** 0+
- 10.00 **ПЕТЕРБУРГСКИЕ ТАЙНЫ** 16+
- 12.00 **ПЛОХАЯ СОСЕДКА** (Россия — Украина, 2015) 12+
- 13.50 Стиль жизни 12+
- 14.00 Раскрывая тайны. В одну реку дважды 12+
- 14.55 Звезды решают все 12+
- 15.25 **ДОНЬЯ БАРБАРА** 16+
- 17.00 Время Московское 12+
- 17.50 Раскрывая тайны еды 12+
- 18.20 **ЧИСТО АНГЛИЙСКИЕ УБИЙСТВА** 12+
- 20.20 **СЕРДЦЕ БЬЕТСЯ ВНОВЬ** (СССР, 1956) 12+
- 22.00 Раскрывая мистические тайны. Знаки судьбы на теле человека 12+
- 22.50 В теме 12+
- 23.20 **ЧИСТО АНГЛИЙСКИЕ УБИЙСТВА** 12+
- 01.20 Горько! 16+
- 02.10 **ДОНЬЯ БАРБАРА** 16+
- 03.50 Важнейшее из искусств 12+
- 04.20 **МАШЕНЬКА** (СССР, 1942) 0+
- 05.45 Вспомнить все 12+

РОССИЯ 1

- 05.00 Утро России
- 09.00 Вести
- 09.15 Утро России
- 09.55 О самом главном
- 11.00 Вести
- 11.35 Местное время. Вести-Москва
- 11.55 **ТАЙНЫ СЛЕДСТВИЯ** 12+
- 14.00 Вести
- 14.30 Местное время. Вести-Москва
- 14.50 Вести. Дежурная часть
- 15.00 **ВЕРНИ МОЮ ЛЮБОВЬ** 12+
- 17.00 Вести
- 17.30 Местное время. Вести-Москва
- 17.50 Вести
- 18.15 Прямой эфир 16+
- 19.35 Местное время. Вести-Москва
- 20.00 Вести
- 21.00 **УЙТИ, ЧТОБЫ ВЕРНУТЬСЯ** 12+
- 23.55 Ночная смена. Романовы. Судьба Русского Крыма 12+
- 02.05 **СРОЧНО В НОМЕР. НА СЛУЖБЕ ЗАКОНА** 12+
- 03.05 Великие пророчицы. Ванга и Матрона
- 04.00 Комната смеха

НТВ

- 05.00 **СУПРУГИ** 16+
- 06.00 Новое утро
- 09.00 **ВОЗВРАЩЕНИЕ МУХТАРА** 16+
- 10.00 Сегодня
- 10.20 **МОСКВА. ТРИ ВОКЗАЛА** 16+
- 12.00 Суд присяжных 16+
- 13.00 Сегодня
- 13.20 Обзор. Чрезвычайное происшествие
- 13.50 Место встречи
- 15.00 **ОТДЕЛ 44** 16+
- На пустыре обнаружена машина. За рулем — обнаженный труп мужчины с нарисованным на лбу красным крестом. Кто он — жертва маньяка, адепт жестокого культа?..*
- 16.00 Сегодня
- 16.20 **УЛИЦЫ РАЗБИТЫХ ФОНАРЕЙ** 16+
- 18.00 Говорим и показываем. Ток-шоу с Леонидом Закошанским 16+
- 19.00 Сегодня
- 19.40 **ЗАКОНЫ УЛИЦ** 16+
- 23.40 Алсу. Live in Moscow 12+
- 01.35 Место встречи 16+
- 02.45 Дикая жизнь 0+
- 03.05 **ДОЗНАВАТЕЛЬ** 16+

ТВ ЦЕНТР

- 06.00 Настроение
- 08.05 **ДАЧНАЯ ПОЕЗДКА СЕРЖАНТА ЦЫБУЛИ** (СССР, 1979) 12+
- 09.35 **СЧАСТЬЕ ПО КОНТРАКТУ** (Россия, 2010) 16+
- 11.30 События
- 11.50 **ОТЕЦ БРАУН** 16+
- 13.40 Мой герой. Ток-шоу с Татьяной Устиновой 12+
- 14.30 События
- 14.50 Разведчики. Смертельная игра 12+
- 15.40 **ВЗГЛЯД ИЗ ПРОШЛОГО** (Россия, 2015) 12+
- 17.30 Город новостей
- 17.50 **ДЕВУШКА СРЕДНИХ ЛЕТ** (Россия, 2014) 16+
- 19.40 События
- 20.00 Право голоса 16+
- 21.45 Петровка, 38 16+
- 22.00 События
- 22.30 Восточный. На старт! 16+
- 23.05 Хроники московского быта. Кровавый шоу-бизнес 90-х 12+
- 23.55 **КАМЕНСКАЯ** 16+
- 01.55 **ВЫСОКИЙ БЛОНДИН В ЧЕРНОМ БОТИНКЕ** (Франция, 1972) 6+



- 03.20 Знаки судьбы 12+
- 04.45 Линия защиты 16+
- 05.10 Ольга Волкова. Не хочу быть звездой 12+

ДОМАШНИЙ

- 06.30 Джейми: Обед за 15 минут 16+
- 07.30 6 кадров 16+
- 08.25 **МИСС МАРПЛ** 16+
- 10.35 **ЛЕКАРСТВО ДЛЯ БАБУШКИ** (Россия, 2011) 16+
- 14.10 **ПЕРВАЯ ПОПЫТКА** (Россия, 2009) 16+
- 18.00, 23.45, 05.05 6 кадров 16+
- 18.05 **ОНА НАПИСАЛА УБИЙСТВО** 16+
- 19.00 **БЫЛА ТЕБЕ ЛЮБИМАЯ** (Россия, 2011) 16+ г
- 22.45 Свидание с войной 16+
- 00.30 **ДОЖИВЕМ ДО ПОНЕДЕЛЬНИКА** (К/ст им. Горького, 1968) 16+
- 02.35 Ангелы красоты 16+
- 05.15 Тайны еды 16+

КУЛЬТУРА

- 06.30 Евроньюс
- 10.00 Новости культуры
- 10.15 Наблюдатель
- 11.15 **ЗА ВИТРИНОЙ УНИВЕРМАГА** (Мосфильм, 1955)
- 12.50 Правила жизни
- 13.15 Красуйся, град Петров!
- 13.40 **МОЯ СУДЬБА** (Экран, 1973)
- 14.50 Константин Циолковский
- 15.00 Новости культуры
- 15.10 Листопад. Авторская программа Даниила Гранина
- 15.40 Больше, чем любовь
- 16.20 Искусственный отбор
- 17.05 Свидание с Олегом Поповым
- 18.00 85 лет Геннадию Рождественскому. Исторические концерты дирижера Германия. Замок Розенштайн
- 19.15 Спокойной ночи, малыши!
- 19.30 Новости культуры
- 19.45 Моя великая война. Алексей Рапота
- 20.30 85 лет Геннадию Рождественскому
- 21.15 Любимые песни. Василий Герелло, Фабио Мастранджело и оркестр Русская филармония в Государственном Кремлевском дворце
- 22.45 Главная роль. Спецвыпуск
- 23.30 Новости культуры
- 23.45 Худсовет
- 23.50 **СЛЕПЫЕ СВИДАНИЯ** (Грузия, 2013)
- 01.25 И. С. Бах. Бранденбургский концерт № 3
- 01.40 Наблюдатель
- 02.40 Мировые сокровища

ЗВЕЗДА

- 06.00 **ГОДЕН К НЕСТРОЕВОЙ** (СССР, 1968)
- 07.40, 09.15 **УЛИЦА МЛАДШЕГО СЫНА** (СССР, 1962) 6+
- 09.00, 13.00, 18.00 Новости дня
- 10.00 Военные новости
- 10.05, 13.15, 14.05 Неизвестная война 12+
- 14.00 Военные новости
- 18.30 Стрелковое оружие Второй мировой 12+
- 19.20 Последний день 12+
- 20.05 **ОТРЯД КОЧУБЕЯ** 16+
- 22.00 Новости дня
- 22.20 **ОТРЯД КОЧУБЕЯ** 16+
- 00.10 **СВАДЕБНАЯ НОЧЬ** (СССР, 1980) 6+
- 01.45 **ПОДВИГ ОДЕССЫ** (СССР, 1985) 6+
- 04.30 Города-герои. Брестская крепость 12+

МАТЧ!

- 06.30 Особый день 12+
- 07.00 Новости
- 07.05 Все на Матч!
- 09.00 Новости
- 09.05 Евро 2016. Быть в теме 12+
- 09.35 Несерьезно о футболе 12+
- 10.30 Спортшкола 12+
- 11.00 Новости
- 11.05 Хоккей. НХЛ. Кубок Стэнли. 1/4 финала
- 13.20 Все на Матч!
- 13.50 Култ тура 16+
- 14.20 Просто Валера 16+
- 15.05 Новости
- 15.10 Капитаны 16+
- 16.10 Все на Матч!
- 16.50 В десятку!
- 17.10 Все на хоккей!
- 18.10 **МИРАЖ НА ЛЬДУ** 12+
- 21.00 Все на футбол!
- 21.30 Футбол. Лига чемпионов. 1/2 финала. Реал (Мадрид, Испания) — Манчестер Сити (Англия)
- 23.45 Новости
- 23.55 Все на Матч!
- 00.25 Обзор лиги чемпионов
- 00.55 **ИГРА СМЕРТИ** 16+
- 03.00 **ФАНАТЫ** 16+
- 04.55 Встретиться, чтобы побеждать 16+
- 06.00 Спортивные прорывы 12+

СТС

- 06.00 **ПРИКЛЮЧЕНИЯ ДЖЕКИ ЧАНА** 6+
- 06.25 **КОМАНДА МСТИТЕЛИ** 12+
- 06.55 **КОЛОБАНГА. ТОЛЬКО ДЛЯ ПОЛЬЗОВАТЕЛЕЙ ИНТЕРНЕТА!** 0+
- 07.30 **СМЕШАРИКИ** 0+
- 08.00 **ФИКСИКИ** 0+
- 08.30 Ералаш 0+
- 09.45 **ТРУДНЫЙ РЕБЕНОК** (США, 1990) 0+
- 11.15 **ТРУДНЫЙ РЕБЕНОК-2** (США, 1991) 0+
- 13.00 **ВОРОНИНЫ** 16+
- 19.00 **СКОРОСТЬ** (США, 1994) 12+
- 21.15 **СКОРОСТЬ-2. КОНТРОЛЬ НАД КРУИЗОМ** (США, 1997) 12+
- 23.40 Шоу Уральских пельменей Май-на! 16+
- 00.30 **СКОРОСТЬ** (США, 1994) 12+
- 02.40 Кино в деталях с Федором Бондарчуком 18+
- 03.40 **МАРГОША** 16+
- 04.40 6 кадров 16+
- 05.40 Музыка на СТС 16+

РЕН ТВ

- 05.00 **ЗАКОН ЗАЙЦА** (Россия, 2007) 16+
- 05.10 Секретные территории 16+
- 06.00 Документальный проект 16+
- 07.00 С бодрым утром! 16+
- 08.30 Новости 16+
- 09.00 Военная тайна с Игорем Прокопенко 16+
- 11.00 Обитель богов 16+
- 12.00 Программа 112 16+
- 12.30 Новости 16+
- 13.00 Званый ужин 16+
- 16.00 Программа 112 16+
- 16.30 Новости 16+
- 17.00 Тайны Чапман 16+
- 18.00 Самые шокирующие гипотезы 16+
- 19.00 Программа 112 16+
- 19.30 Новости 16+
- 20.00 **ВОЙНА БОГОВ: БЕССМЕРТНЫЕ** (США, 2011) 16+
- 22.00 Смотреть всем! 16+
- 23.00 Новости 16+
- 23.25 **КОМАНДА 49: ОГНЕННАЯ ЛЕСТНИЦА** (США, 2004) 16+
- 01.30 Самые шокирующие гипотезы 16+
- 02.20 Секретные территории 16+
- 03.10 Странное дело 16+
- 04.00 Тайны Чапман 16+
- 04.45 Территория заблуждений с Игорем Прокопенко 16+

5 КАНАЛ

- 06.00, 10.00 Сейчас
- 06.10 Утро на 5 6+
- 09.30 Место происшествия
- 10.30 **МЕСТО ВСТРЕЧИ ИЗМЕНИТЬ НЕЛЬЗЯ** 12+
- 11.50 **МЕСТО ВСТРЕЧИ ИЗМЕНИТЬ НЕЛЬЗЯ** 12+
- 12.00 Сейчас
- 12.30 **МЕСТО ВСТРЕЧИ ИЗМЕНИТЬ НЕЛЬЗЯ** 12+
- 13.40 **МЕСТО ВСТРЕЧИ ИЗМЕНИТЬ НЕЛЬЗЯ** 12+
- 14.55 **МЕСТО ВСТРЕЧИ ИЗМЕНИТЬ НЕЛЬЗЯ** 12+
- 15.30 Сейчас
- 16.00 **МЕСТО ВСТРЕЧИ ИЗМЕНИТЬ НЕЛЬЗЯ** 12+
- 16.55 **МЕСТО ВСТРЕЧИ ИЗМЕНИТЬ НЕЛЬЗЯ** 12+
- 18.30 Сейчас
- 19.00 **ДЕТЕКТИВЫ** 16+
- 19.40 **ДЕТЕКТИВЫ** 16+
- 20.20 **СЛЕД** 16+
- 21.05 **СЛЕД** 16+
- 22.00 Сейчас
- 22.25 **СЛЕД** 16+
- 23.15 **СЛЕД** 16+
- 00.00 **БОЛЬШАЯ ПЕРЕМЕНА** (СССР, 1972) 12+
- 05.00 **МУЛЬФИЛЬМЫ** 0+

ВНЕШЭКОНОМФИНАНС

Выгодное предложение для пенсионеров: **18.5%***

8 (495) 740-63-36

Большой Козловский пер., д. 10, стр.1 (м. Красные Ворота/м. Тургеневская)

www.vefin.ru info@vefin.ru

*Не является публичной офертой и приглашением делать оферты. От 16% до 18,5% годовых в рублях, от 30 000 р., срок от 6 мес., возможность ежемесячных выплат. Денежные средства застрахованы в ООО «Альфастрахование», ООО МФО «ВНЕШ ЭКОНОМ ФИНАНС». Денежные средства принимаются на основании договора займа. ОГРН 1157746345767. Лицензия ЦБ РФ № 651503045006546. Реклама.

Телефон рекламной службы

(499) **557 0401**

«ЮРИДИЧЕСКОЕ АГЕНТСТВО «СОВЕТНИК» - ОБЕСПЕЧЕННАЯ СТАРОСТЬ

ДОГОВОР ПОЖИЗНЕННОЙ РЕНТЫ

единовременная выплата **до 3 500 000 руб.** | ежемесячные выплаты **до 35 000 руб.**

Пожизненное проживание в своей квартире
Оплачиваются коммунальные платежи и телефон
Предоставляется уход и помощь по хозяйству.
Мы гарантируем надежную защиту и заботу о Вас
Большой Предтеченский переулок, д.21

8 (499) 284-3135, 8 (495) 920-5001

Реклама ООО «Юридическое агентство «Советник» ОГРН 1147746087186

1 1 КАНАЛ

- 05.00 Доброе утро
- 09.00 Новости
- 09.20 Контрольная закупка
- 09.50 Жизнь здорово! 12+
- 10.55 Модный приговор
- 12.00 Новости с субтитрами
- 12.15 Пусть говорят 16+
- 13.25 Таблетка 16+
- 13.55 Время покажет 16+
- 15.00 Новости с субтитрами
- 15.15 Время покажет 16+
- 16.00 Мужское / Женское 16+
- 17.00 Наедине со всеми. Програма Юлии Миньшовой 16+
- 18.00 Вечерние новости с субтитрами
- 18.45 Давай поженимся! 16+
- 19.50 Пусть говорят с Андреем Малаховым 16+
- 21.00 Время
- 21.35 **СТАРОЕ РУЖЬЕ** [S] 16+
- 23.30 Ночные новости
- 23.45 **ЗАЛОЖНИЦА** (Франция — США — Великобритания, 2008) [S] 16+ Режиссер Пьер Морель
В ролях: Лиам Нисон, Мэгги Грэйс, Фамке Янссен, Ксандер Беркли и др.
Секретный агент американских спецслужб Брайан Миллс уходит в отставку, чтобы быть ближе к своей 17-летней дочери Ким...
- 01.30, 03.05 **МЕНЯЮЩИЕ РЕАЛЬНОСТЬ** (США, 2011) [S] 16+
- 03.00 Новости
- 03.15 Модный приговор
- 04.05 Мужское / Женское 16+

Москва **DOVERIE**

- 06.00 **МУЛЬТИТРО** 0+
- 10.00 **РАЗВЯЗКА ПЕТЕРБУРГСКИХ ТАИН** 0+
- 12.00 **СЕРДЦЕ БЬЕТСЯ ВНОВЬ** (СССР, 1956) 12+
- 13.40 Познавательный фильм 12+
- 14.00 Раскрывая тайны звезд. Игорь Старыгин 12+
- 14.55 Звезды решают все 12+
- 15.25 **ДОНЬЯ БАРБАРА** 16+
- 17.00 Время Московское 12+
- 17.50 Частная история. Вера Воронкова 16+
- 18.20, 23.20 **ЧИСТО АНГЛИЙСКИЕ УБИЙСТВА** 12+
- 20.20 **ВОЕННО-ПОЛЕВОЙ РОМАН** (СССР, 1983) 12+
- 22.00 Раскрывая мистические тайны. Магия животного мира 12+
- 22.50 В теме 12+
- 01.20 Горько! 16+
- 02.10 **ДОНЬЯ БАРБАРА** 16+
- 03.50 Важнейшее из искусств 12+
- 04.15 **ЗАКЛЮЧЕННЫЕ** (СССР, 1936) 12+

РОССИЯ 1 РОССИЯ 1

- 05.00 Утро России
- 09.00 Вести
- 09.15 Утро России
- 09.55 О самом главном. Ток-шоу
- 11.00 Вести
- 11.35 Местное время. Вести-Москва
- 11.55 **ТАЙНЫ СЛЕДСТВИЯ** 12+
- 14.00 Вести
- 14.30 Местное время. Вести-Москва
- 14.50 Вести. Дежурная часть
- 15.00 **ВЕРНИ МОЮ ЛЮБОВЬ** 12+
- 17.00 Вести
- 17.30 Местное время. Вести-Москва
- 17.50 Вести
- 18.15 Прямой эфир 16+
- 19.35 Местное время. Вести-Москва
- 20.00 Вести
- 21.00 **УЙТИ, ЧТОБЫ ВЕРНУТЬСЯ** 12+
- 23.55 Ночная смена. Романовы. Судьба Русского Крыма. Крымский инопланетянин. Мистика Волошина 12+
- 02.00 **СРОЧНО В НОМЕР. НА СЛУЖБЕ ЗАКОНА** 12+
- 03.00 Дом, где хранится телевидение 12+
- 04.00 Комната смеха

НТВ

- 05.00 **СУПРУГИ** 16+
- 06.00 Новое утро
- 09.00 **ВОЗВРАЩЕНИЕ МУХТАРА** 16+
- 10.00 Сегодня
- 10.20 **МОСКВА. ТРИ ВОКЗАЛА** 16+
- 12.00 Суд присяжных 16+
- 13.00 Сегодня
- 13.20 Обзор. Чрезвычайное происшествие
- 13.50 Место встречи
- 15.00 **ОТДЕЛ 44** 16+
- 16.00 Сегодня
- 16.20 **УЛИЦЫ РАЗБИТЫХ ФОНАРЕЙ** 16+



- 18.00 Говорим и показываем. Ток-шоу с Леонидом Закошанским 16+
- 19.00 Сегодня
- 19.40 **ЗАКОНЫ УЛИЦ** 16+
- 23.40 Пора взрослеть. Концерт Аркадия Укупника 12+
- 01.35 Место встречи 16+
- 02.45 Дикий мир 0+
- 03.10 **ДОЗНАВАТЕЛЬ** 16+

TBU ТВ ЦЕНТР

- 06.00 Настроение
- 08.05 Тайны нашего кино. А зори здесь тихие 12+
- 08.35 **ВОЕННО-ПОЛЕВОЙ РОМАН** (Одесская к/ст, 1983) 12+
- 10.20 Георгий Юматов. О герое былых времен 12+
- 11.30 События
- 11.50 **ОТЕЦ БРАУН** 16+
- 13.40 Мой герой. Ток-шоу с Татьяной Устиновой 12+
- 14.30 События
- 14.50 Хроники московского быта. Кровавый шоу-бизнес 90-х 12+
- 15.40 **ВЗГЛЯД ИЗ ПРОШЛОГО** (Россия, 2015) 12+
- 17.30 Город новостей
- 17.50 **ДЕВУШКА СРЕДНИХ ЛЕТ** (Россия, 2014) 16+



- 19.40 События
- 20.00 Право голоса 16+
- 21.45 Петровка. 38 16+
- 22.00 События
- 22.30 Обложка. В тени принцессы Дианы 16+
- 23.05 Советские мафии. Гроб с петрушкой 16+
- 00.00 **ВЫЙТИ ЗАМУЖ ЗА ГЕНЕРАЛА** (Россия, 2008) 16+
- 02.00 **Я ВСЕ ПРЕОДОЛЕЮ** (Россия, 2014) 12+
- 05.05 Мирей Матье. Женщина-загадка 6+

D ДОМАШНИЙ

- 06.30 Джейми: Обед за 15 минут 16+
- 07.30 6 кадров 16+
- 08.10 **МИСС МАРПЛ. ОТЕЛЬ БЕРТРА** 16+
- 10.20 **ПЕРВАЯ ПОПЫТКА** (Россия, 2009) 16+
- 14.10 **ДАША** (Украина, 2013) 16+
- 18.00 6 кадров 16+
- 18.05 **ОНА НАПИСАЛА УБИЙСТВО** 16+
- 19.00 **ВРЕМЯ ЛЮБИТЬ** (Россия — Украина, 2012) 16+
- 22.45 Свидание с войной 16+
- 23.45 6 кадров 16+
- 00.30 **СИНЬОР РОБИНЗОН** (Италия, 1976) 16+
- 02.35 Ангелы красоты 16+
- 05.05 6 кадров 16+
- 05.15 Тайны еды 16+
- 05.30 Джейми: Обед за 15 минут 16+

РОССИЯ К КУЛЬТУРА

- 06.30 Евроньюс
- 10.00 Новости культуры
- 10.15 Наблюдатель
- 11.15 **СТАРИКИ-РАЗБОЙНИКИ** (Мосфильм, 1971)
- 12.45 Правила жизни
- 13.15 Россия, любовь моя! Ведущий Пьер Кристиан Броше. Эвэнки и их лайки
- 13.40 **МОЯ СУДЬБА** (Экран, 1973)
- 15.00 Новости культуры
- 15.10 Листопад. Авторская программа Даниила Гранина
- 15.40 Яндекс, Гугл и алгоритм Зализняка
- 16.20 Абсолютный слух. Альманах по истории музыкальной культуры Дом. Документальный фильм. Режиссер А. Погребной
- 18.00 К 85-летию Геннадия Рождественского. Исторические концерты дирижера
- 19.15 Спокойной ночи, малыши!
- 19.30 Новости культуры
- 19.45 Главная роль
- 20.05 Премьера. Моя великая война. Юрий Транквилицкий
- 20.45 Закрытие I Международного конкурса молодых пианистов Grand Piano Competition
- 23.30 Новости культуры
- 23.45 Худсовет
- 23.50 **ШАПИТО-ШОУ** (Россия, 2011) 16+
- 01.45 Кацусика Хокусай
- 01.55 Наблюдатель

★ ЗВЕЗДА

- 06.00 **ОТРЯД КОЧУБЕЯ** 16+
- 09.00 Новости дня
- 09.15 **ОТРЯД КОЧУБЕЯ** 16+
- 10.00 Военные новости
- 10.05 Неизвестная война 12+
- 13.00 Новости дня
- 13.15 Неизвестная война 12+
- 14.00 Военные новости
- 14.05 Неизвестная война 12+
- 18.00 Новости дня
- 18.30 Стрелковое оружие Второй мировой 12+
- 19.20 Теория заговора 12+
- 20.05 **ОТРЯД КОЧУБЕЯ** 16+
- 22.00 Новости дня
- 22.20 **ОТРЯД КОЧУБЕЯ** 16+
- 00.15 **ДОМ, В КОТОРОМ Я ЖИВУ** (К/ст. им. Горького, 1957) 6+
- 02.15 **МОЛОДАЯ ГВАРДИЯ** (К/ст. им. Горького, 1948) 12+

МАТЧ! МАТЧ-ТВ

- 06.30 Особый день 12+
- 07.00 Новости
- 07.05 Все на Матч! Аналитика. Интервью. Эксперты
- 09.00 Новости
- 09.05 Великие моменты в спорте 12+
- 09.35 Спортивный детектив 16+
- 10.10 Хоккей. НХЛ. Кубок Стэнли. 1/4 финала
- 12.30 Все на Матч! Аналитика. Интервью. Эксперты
- 13.10 Хоккей. Чемпионат мира 2014. 1/2 финала. Россия — Швеция
- 15.30 Все на Матч! Аналитика. Интервью. Эксперты
- 16.00 Хоккей. Чемпионат мира 2014. Финал. Россия — Финляндия
- 18.20 Баскетбол. Единая лига ВТБ. 1/4 финала. Нижний Новгород — УНИКС
- 20.30 Безумный спорт с Александром Пушным 12+
- 21.00 Все на хоккей!
- 21.50 Новости
- 21.55 Футбол. Лига Европы. 1/2 финала. Севилья Испания — Шахтер Украина
- 00.00 Новости
- 00.10 Все на Матч! Аналитика. Интервью. Эксперты
- 00.40 Обзор лиги Европы
- 01.10 **ЛИНОМАНИЯ** 16+
- 03.00 Ралли — дорога ярости 16+
- 04.00 1+1 16+
- 04.50 **ПУТЬ ДРАКОНА** 16+

СТС СТС

- 06.00, 06.25, 06.55 **МУЛЬТСЕРИАЛЫ** 6+
- 07.30 **ВОРОНИНЫ** 16+
- 13.30 **КУХНЯ** 12+
- 19.00 **КУХНЯ В ПАРИЖЕ** (Россия, 2014) 12+
- 21.05 **ЧЕГО ХОТЯТ ЖЕНЩИНЫ?** (США, 2000) 16+



- 23.35 Шоу Уральских пельменей Май-на! Часть II 16+
- 00.30 **СКОРОСТЬ-2. КОНТРОЛЬ НАД КРУИЗОМ** (США, 1997) 12+
- 02.50 **МАРГОША** 16+
- 04.50 6 кадров 16+
- 05.50 Музыка на СТС 16+

РЕН ТВ

- 05.00 Территория заблуждений с Игорем Прокопенко 16+
- 06.00 Документальный проект 16+
- 07.00 С бодрым утром! 16+
- 08.30 Новости 16+
- 09.00 Военная тайна с Игорем Прокопенко 16+
- 11.00 НЛО. Опасная зона 16+
- 12.00 Программа 112 16+
- 12.30 Новости 16+
- 13.00 Званный ужин 16+
- 14.00 **ВОЙНА БОГОВ: БЕССМЕРТНЫЕ** (США, 2011) 16+
- 16.00 Программа 112 16+
- 16.30 Новости 16+
- 17.00 Тайны Чапман 16+
- 18.00 Самые шокирующие гипотезы 16+
- 19.00 Программа 112 16+
- 19.30 Новости 16+
- 20.00 **ЗОЛОТОЙ КОМПАС** (США — Великобритания, 2007) 16+
- 22.00 Смотреть всем! 16+
- 23.00 Новости 16+
- 23.25 **ТАИНСТВЕННЫЙ ЛЕС** (США, 2004) 16+



- 01.20 Самые шокирующие гипотезы 16+
- 02.10 Секретные территории 16+
- 03.00 Странное дело 16+
- 03.50 Тайны Чапман 16+
- 04.30 Территория заблуждений с Игорем Прокопенко 16+

5 5 КАНАЛ

- 06.00, 10.00, 12.00, 15.30, 18.30, 22.00 Сейчас
- 06.10 Утро на 5 6+
- 09.30 Место происшествия
- 10.30, 11.30, 12.30, 13.00 **СПЕЦНАЗ** 16+
- 14.00, 15.00, 16.00, 16.30, 17.25 **СПЕЦНАЗ 2** 16+
- 19.00, 19.40 **ДЕТЕКТИВЫ** 16+
- 20.20, 21.10, 22.25, 23.15 **СЛЕД** 16+
- 00.00 **БЕРЕГИСЬ АВТОМОБИЛЯ** (СССР, 1966) 12+
- 01.55, 02.50, 03.40, 04.30 **ЛЮБОВЬ С ОРУЖИЕМ** 16+
- 05.10 **МУЛЬТФИЛЬМЫ** 0+

Туризм и отдых

ГАМА круизная компания
(495) 212-07-14
м. Кузнецкий мост
www.gama-nn.ru

речные круизы
в Елабугу, Пермь, Уфу, Астрахань, на Валаам, Кизи и Соловки
скидки: пенсионерам - 5% + по рекламе - 5%

ИЗРАИЛЬ льготные цены на туры
ТУРЫ ПЕНСИОНЕРАМ (от 55 лет)
СУБСИДИРОВАННАЯ ПРОГРАММА для ЛЬГОТНИКОВ (8 дней)

- Золотые годы - Экскурсионный - 41 790 29 850 р.
- Оздоровление в пансионате Мертвое море - 50 260р. 35 900р.
- Пляж Красное Море Эйлат - 31 340р. 21 370р.
- Оздоровление и экскурсии(Мерт.+Средиз.Море)- 46 550р. 33 250р.

М Арбатская,Новый Арбат, д.5 8(495) 504-36-91 www.armadaisrael.ru

www.cezar-travel.ru **УНИКАЛЬНЫЕ ПАЛОМНИЧЕСКИЕ КРУИЗЫ**
На Пасхальной неделе с посещением Праздничных Церковных служб.
ПАСХАЛЬНЫЕ ПОДАРОК каждому пассажиру!
+7(495)921-27-44

ГАМА круизный центр
(495) 212-07-14

юбилеи
свадьбы
корпоративы

скидки на аренду до 50% до 15 мая

теплоход «Колёсовъ»

Недвижимость

РОДНЫЕ ЗЕМЛИ

ТОЛЬКО В АПРЕЛЕ
специальное предложение
участки с коммуникациями
от 40 000₽ за сотку
по всем направлениям!
+7 (495) 357-39-10

БОЛЕЕ **60** ПОСЕЛКОВ!

Волоколамское шоссе
Горьковское шоссе
Дмитровское шоссе
Егорьевское шоссе
Каширское шоссе
Ленинградское шоссе
Минское шоссе
Можайское шоссе
Новорязанское шоссе
Новорязанское шоссе
Носовихинское шоссе
Рогачевское шоссе
Щелковское шоссе
Ярославское шоссе

пригород **1,0** лесное

5 ЭТАЖ ПОШЕЛ...

1,7 МЛН руб.
за квартиру
с отделкой

135 17 16 ...самолет
девелопмент

www.priгород77.ru
проектная декларация на сайте
застройщик ООО «Мегагород»

UP КВАРТАЛ
СКОЛКОВСКИЙ

КВАРТИРЫ **от 2,8** МЛН. РУБ.
НОВЫЙ КОРПУС

Застройщик: ООО «ФСК «ЛИДЕР»,
Проектная декларация на сайте www.fsk-lider.ru

995-888-0

ВНУКОВО 2016
жилой комплекс

с отделкой

ВАША КВАРТИРА
за **24 000** рублей
в месяц

135 44 46
www.vnukovo2016.ru
проектная декларация на сайте

ЗАСТРОЙЩИК ООО «МИЛВЕРТИН». ПРЕДЛОЖЕНИЕ ОТНОСИТСЯ К КВАРТИРАМ СТОИМОСТЬЮ ОТ 3,3 МЛН РУБ. ПРИ ИСПОЛЬЗОВАНИИ ИПОТЕЧНОГО КРЕДИТОВАНИЯ ОТ БАНКА АО «ГАЗПРОМБАНК». ПРИ УСЛОВИИ ПЕРВОГО ВЗНОСА ОТ 30%, СРОКЕ КРЕДИТОВАНИЯ 25 ЛЕТ И МИНИМАЛЬНОЙ СТАВКЕ 11,75%. ДАННОЕ ПРЕДЛОЖЕНИЕ НЕ ЯВЛЯЕТСЯ ПУБЛИЧНОЙ ОФЕРТОЙ. РЕКЛАМА

...самолет
девелопмент

эко-район
БОРИСОГЛЕБСКОЕ

Квартиры в Новой Москве от
1.99 МЛН. РУБ.

(495) 135-11-16

borisoglebskoe-new.ru

A101

КВАРТИРЫ В НОВОЙ МОСКВЕ
от **2,5** МЛН. РУБ
НА СТАРТЕ ПРОДАЖ*

241-92-81

495 | **A101.RU** | 4 км от МКАД

*Открыта продажа квартир в третьей очереди ЖК «Испанские кварталы А101». Предложение ограничено.
Реклама АО «А101 ДЕВЕЛОПМЕНТ». Настоящее изображение только для общей информации, не является обязательством.
Проектные декларации размещены на сайте a101.ru.

У ВАС ЕСТЬ КВАРТИРНЫЙ ВОПРОС? УЗНАЙТЕ ОТВЕТ!

За последний год рынок недвижимости изменился. Открылись новые возможности для решения Вашего квартирного вопроса! Впервые за долгое время в продаже появилось много квартир по привлекательным ценам. Сегодня можно обменять Вашу квартиру, подобрав взамен варианты, недоступные ранее. Звоните в **АН «Кутузовский проспект»** и узнайте, как быстро продать Вашу квартиру по оптимальной цене, и какое жилье стало доступно для Вас в кризис.

(495) 628-88-88
www.kutuzov.ru

КУТУЗОВСКИЙ ПРОСПЕКТ АГЕНТСТВО

Новая Москва
Фаворит
Киевское шоссе, 38 км

Предложение действует до 30.04.2016 г. Подробности об условиях предложения на сайте sit-company.ru

Скидка 12%
при 100% оплате

ГАЗОВЫЙ ПАКЕТ В ПОДАРОК
при покупке участка от 2,4 млн. руб.

от **1.3** МЛН. РУБ.

Участки
1810809

Ипотека от **Сбербанка** (АО «Сбербанк России» Лицензия №0708/13-01-001/16 от 08.11.2015)

ТРИУМФАЛЬНАЯ АРКА
АГЕНТСТВО НЕДВИЖИМОСТИ

ВСЕ ВИДЫ ОПЕРАЦИЙ С НЕДВИЖИМОСТЬЮ

- ТОЛЬКО СЕРТИФИЦИРОВАННЫЕ СПЕЦИАЛИСТЫ
- РАБОТАЕМ БЕЗ ВЫХОДНЫХ
- ГРАМОТНО И ОПЕРАТИВНО
- СРОЧНЫЙ ВЫКУП КВАРТИР

БЕСПЛАТНЫЕ КОНСУЛЬТАЦИИ www.arka.ru

м. Преображенская пл.: **(495) 647-00-00**
м. Октябрьская: **(495) 627-77-77**

БАЗА САМЫХ ДОСТУПНЫХ КВАРТИР В МОСКВЕ

Телефон рекламной службы **(499) 557-04-04**

Недвижимость

ЖК «СОЛНЕЧНЫЙ ГРАД»

Граница Раменского и Воскресенского районов

КВАРТИРЫ от 967 600 руб!

БЕСПРОЦЕНТНАЯ РАССРОЧКА

8 (915) 333-05-10

www.realty-01.ru

Проектная декларация на сайте.

ВАЛЬ Д'ЭМЕРОЛЬ
ЕВРОПЕЙСКИЙ СПАЛЬНЫЙ РАЙОН МОСКВЫ

15 км от МКАД по Минскому ш.

Комфорт загородной жизни от 81 000 за м²

www.v-de.ru +7 495 249-48-11

Застройщик: ЗАО «Ипотечная компания М-6». Проектная декларация: www.v-de.ru. Реклама

люберцы 2016
жилой комплекс

0%

первый взнос за квартиру с отделкой*

*без всяких звездочек

(495) 135 42 44

www.lubercy2016.ru

ПЕРВОНАЧАЛЬНЫЙ ВЗНОС 0% ОТ ЗАО «СНГБ», СТАВКА 15,5% НА ЭТАПЕ СТРОИТЕЛЬСТВА, ДАЛЕЕ 14,5%, СРОК ДО 30 ЛЕТ, МАКСИМАЛЬНЫЙ ВОЗРАСТ ЗАЁМЩИКА 70 ЛЕТ, ОБЯЗАТЕЛЬНО ПРЕДОСТАВЛЕНИЕ СПРАВКИ 2-НДФЛ. ПРОЕКТНАЯ ДЕКЛАРАЦИЯ НА САЙТЕ, ЗАСТРОЙЩИК ООО «САМОЛЕТ ДЕВЕЛОПМЕНТ»

СКОЛЬКО СТОИТ МОЯ КВАРТИРА?

Как узнать стоимость квартиры для продажи или обмена? Лосева И.

Сейчас на рынке жилья разброс цен большой. Спросом пользуются не все квартиры. Чтобы продать или обменять квартиру в кризис, важно изначально грамотно определить её рыночную стоимость. Тогда успех гарантирован. Звоните 8(495)374-64-64 в агентство недвижимости «ТВОЯ Квартира» узнать рейтинг квартир по Москве и Подмосковию, их стоимость, что влияет на сроки продажи и есть ли спрос на вашу квартиру. С 9 до 21 без вых.

8 (495) 374-64-64 ankvartira.ru

Телефон рекламной службы

(499) 557-04-04, доб. 132, 138

Пункты приема рекламных объявлений

- «Багратионовская» ☎ (495) 789-35-75
- «Бауманская» ☎ (495) 647-00-15
- «ВДНХ» ☎ (495) 228-06-30
- «Волгоградский проспект» ☎ (495) 670-90-27
- «Домодедовская» ☎ (495) 391-99-13
- «Красносельская» ☎ (495) 660-07-57 доб. 130
- «Ленинский проспект» ☎ (495) 543-99-11, 956-78-62
- «Нагорная» ☎ (495) 979-39-68

Частности

Недвижимость

Квартиры в Новой Москве от **1.99** млн. руб.

(495) 135-22-23

Фаворит
Киевское шоссе, 38 км

Участки от **1.3** млн. руб.

(495) 135 38 55

12% Скидка при 100% оплате

Участок за 190 тыс. руб., с коммуникациями в СНТ. Можайский район МО, 96 км от МКАД, Минское шоссе, пос. Клементьево. Рядом лес, река. Тихое, экологически чистое место.

8 (495) 231-92-04

- Участок с коммуникациями — 150 000 руб. Лес, река Ока. Газ, свет, водопровод. Развитая инфраструктура. Удобное транспортное сообщение с Москвой. 93 км от МКАД по Новокаширскому ш. (трасса М-4). www.zemlimsk.ru. Т. 8 (495) 743-06-92
- Дачные участки Ленинградское, Пятницкое, Новорижское ш., 62 км от МКАД. Окруженные лесом. До озера 500 м. До электрички ст. Фроловская — 14 мин., электричество подключено, дороги готовы, крас. место, скидки, сайт: Троицкая-застава.рф. Т. 8 (963) 782-42-89
- Аренда. Продажа. Т. 8 (926) 257-65-49
- Сниму комнату. Т. 8 (495) 542-10-55
- Сниму кв-ру. Т. 8 (926) 760-37-45
- Сниму комнату. Т. 8 (495) 589-02-33

Строительство и ремонт

ЗАВОД МЕТАЛЛОКОНСТРУКЦИЙ

ДВЕРИ от 3400 Р

СТАЛЬНЫЕ

КИТАЙСКИХ ДВЕРЕЙ - НЕТ!

ОТДЕЛКА: от эконом до VIP

ГАРАЖНЫЕ ВОРОТА

РЕШЕТКИ

8-495-729-61-41

8-495-755-23-93

ЭМАЛИРОВКА ВАНН

от завода-производителя

корабельные технологии

8 (495) 782-63-86

8 (495) 782-51-63

СТАНКОЗАВОД

ДВЕРИ

СТАЛЬНЫЕ

РЕШЕТКИ

ВОРОТА

ЗАБОРЫ

РЕМОНТ ЗАМКОВ

8 (495) 517-55-46

8 (967) 128-30-37

www.doorgood.ru

ООО «Империя Балконов»

ЗАВОДСКОЕ ОСТЕКЛЕНИЕ

балконов и лоджий

ОКНА ПВХ

КРЫШИ • ШКАФЫ • ВЫНОС

ДВЕРИ ВХОДНЫЕ

ВСЕ ВИДЫ ОТДЕЛКИ

8 (495) 532-83-04

РЕШЕТКИ НА ОКНА

- Натяжные потолки. Т. 8 (800) 3333-143
- Замена замков. Т. 8 (926) 341-27-27

ООО "Ремстрой"

РЕМОНТ

квартир

ванных, кухонь

В ПОДАРОК: ОБОИ И КРАСКА

СКИДКИ 40%

8(495)743-97-57

ДОСТАВКА МАТЕРИАЛОВ

ЗАКАЖИ www.kolgan.ru

НАТЯЖНОЙ ПОТОЛОК

и получи второй в подарок

8-499-398-04-88

РАСЧЕТ ПОТОЛКА 15 м²

гляцевые — 9730 руб.

гляцевые — 10 570 руб.

в стоимость входит 4 угла, 1 труба, 1 люстра

Производство Германия. Гарантия 12 лет

Бесплатный вызов замерщика

15% Пенсионерам скидка до

- Печи, камины. Т. 8 (916) 173-28-60
- Циклевка. Т. 8 (495) 532-84-43

ДЕРЕВООБРАБАТЫВАЮЩИЙ КОМБИНАТ

ДВЕРИ

ДЕРЕВЯННЫЕ

СТАЛЬНЫЕ

МЕЖКОМНАТНЫЕ

ВХОДНЫЕ

ЗАМЕР ДОСТАВКА УСТАНОВКА

8(495) 221-22-46

ОКНА ВЕНАУ

от производителя

БЕЗ ПРЕДОПЛАТЫ + ПОДАРОК

ОСТЕКЛЕНИЕ БАЛКОНОВ

«под ключ»

Вынос, шкафы, крыши, отделка

Пенсионерам — скидки

8 (495) 649-97-67

8 (499) 394-31-94

www.lineokna.ru

- Плиточник, сантех. Т. 8 (495) 765-98-14
- Дома и бани. Т. 8 (903) 581-13-43

Май долгожданный, ясный и пряный, стоит на пороге. Май-чародей, май-работник. Да еще какой работник! Посадить дерево в саду, сделав его еще прекраснее. Инвестировать в микрофинансовые организации. Освоить лучшие рецепты маринада и приготовления мяса, рыбы и овощей. Достать ролики и велосипед. Обо всем — здесь.

ДАЧНЫЙ СЕЗОН ОТКРЫТ



Украшая свои шесть соток, дачники все чаще предпочитают высаживать цветы и овощи не в клумбы и грядки, а в горшки и вазоны

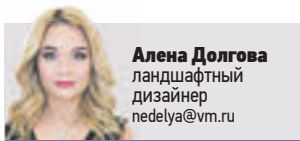

Алена Долгова
ландшафтный дизайнер
nedelya@vm.ru

Не могу сказать, что комбинированный сад — новое явление в оформлении участка, но он становится все более популярным. В его основе — принцип смешанных посадок. Не надо бояться соседства съедобных культур с цветочными: например, кочанчики зеленого салата будут великолепно смотреться с оранжево-бордовыми бархатцами. Впро-

чем, ваша фантазия может подсказать вам бесконечное количество неожиданных и эффектных вариантов. На пике популярности — искусственные фонтаны и водоемы. Разместить их можно даже на небольшом по площади участке. Особую прелесть фонтану или пруду придадут правильно подобранные и высаженные вокруг него растения: например, астильба, хоста, папоротник. Позаботьтесь и о вечернем освещении фонтанчика или пруда. Кстати, продуманное в деталях и оригинально вы-

полненное декоративное освещение участка — тренд этого сезона. Переносные, подвесные, плавучие — ассортимент фонарей так разнообразен, что не составит труда выбрать освещение

Все более популярны открытые садовые кухни, живые изгороди из растений в горшках, овощи в контейнерах

и для дорожки, и для беседки, и для территории вокруг пруда, превратив тем самым сад в ночную сказку. Хвойные растения, бывшие когда-то редкими гостями

в наших садах, сегодня считаются одними из самых модных. Особенно полюбили они дачникам в качестве эффектных живых изгородей. Для этого молодые растения сажают поближе

друг к другу, а чтобы зеленая стена была ровной и аккуратной, придется регулярно подстригать ее. Но оно того стоит: во-первых, глаз радуется, во-вторых, польза для

здоровья — будете дышать целебным воздухом. Список дачных трендов продолжают открытые садовые кухни, ограды из растений, высаженных в горшки, и овощные культуры в контейнерах. Из последних отлично смотрятся невысокие томаты в цветочных вазонах. А вот набирающая популярность на Западе тенденция окрашивать дома в черный цвет вряд ли приживется у нас: наши дачники — люди жизнерадостные, можно сказать хронические оптимисты.

Чем заняться любителям сада в мае

• Проводим первую подкормку хвойников. Лучшее удобрение для них — компост, 3–5 кг на 1 кв. м. Азотные удобрения хвойникам противопоказаны.



• Рыхлим, пропалываем и подкармливаем клубнику. Кустики с оголенными корнями снова заглубляем.



• Перед цветением подкармливаем яблони мочевиной. Если дереву меньше 12 лет, требуется 1 спичечный коробок на 1 кв. м; дереву от 12 до 20 лет хватит 1,5 коробка; под яблоню, возраст которой старше 20 лет, вносят 2 коробка на 1 кв. м.



5 ПОЛЕЗНЫХ СВОЙСТВ ХВОИ, О КОТОРЫХ ВЫ НЕ ЗНАЛИ

Вы замечали, как легко, свободно, здорово дышится в сосновом лесу?

И все это благодаря неповторимому природному поливитамино-фитонциальному комплексу.

- Хвоя содержит комплекс мощных антиоксидантов, которые предотвращают повреждение свободными радикалами клеток организма
- Витаминный комплекс усиливает защиту антиоксидантов, улучшает обмен веществ и работу всех систем организма.
- Фитостерин нормализует уровень холестерина в крови и снижает нагрузку на печень и почки.
- Полипренолы и жирные кислоты способствуют укреплению иммунитета.
- Натуральные бальзамические вещества и эфирные масла обладают ярко выраженным противомикробным действием.



ФЕОКАРПИН Натуральный хвойный комплекс, который объединяет все полезные свойства хвои.

Помогает справиться с негативным воздействием окружающей среды и укрепляет естественную сопротивляемость организма.

СПРАШИВАЙТЕ «ФЕОКАРПИН» В АПТЕКАХ ГОРОДА! Бесплатная горячая линия 8-800-555-55-09

191025, СПб., Владимирский пр., д. 1/47, а/я 48. Номер Св-ва о гос. рег. № RU.77.99.11.003.E.002397.02.15 от 09.02.2015. РЕКЛАМА

МОСКВА
ВЕЧЕРНЯЯ
МОСКВА

Сбережения: ищем место понадежнее



Никита Миронов
n.mironov@vm.ru

В середине апреля Центробанк России все-таки взялся за наведение порядка на рынке МФО — микрофинансовых организаций. За последний год в связи с экономическим кризисом их число и так снизилось с 3 до 2,5 тысячи. Но в нынешнем году благодаря действиям Центробанка, убирающего с рынка слабых игроков, эта тенденция продолжится. Так считает финансовый аналитик, частный инвестор с 10-летним стажем Владимир Метелкин. — Тем, кто несет свои сбережения в МФО, очень важно выбрать правильную компанию, — считает эксперт.

Первое, на что нужно обращать внимание, — уставной капитал микрофинансовой организации. Минимальный его размер — 70 миллионов рублей. Такого требования Центробанка. — Вы имеете право, придя в офис МФО, попросить выписку из ЕГРЮЛ — Единого государственного реестра юридических лиц, — поясняет Метелкин. — В этой выписке указывается сумма уставного капитала.

Серьезная микрофинансовая организация имеет уставной капитал в 70 миллионов рублей и надежно застрахована

И это — свидетельство того, что перед вами не однодневка, а вполне серьезная достойная компа-



Микрофинансовые организации открыли офисы по всей столице, потому что востребованы. Но перед тем, как обращаться в одно из таких учреждений, следует разузнать о нем как можно больше

ния. Второе, что следует попросить, — банковские выписки. — Эти докумен-

ты делают устроители финансовых пирамид, — пояснил эксперт.

Еще очень важно поинтересоваться, а какая же компания страхует риски МФО. Лучше, если компания крупная и давно находится на рынке. — Также зайдите на сайт страховой компании и тоже выясните сумму ее уставно-

го капитала. Желательно, чтобы она была не меньше миллиарда рублей, — пояснил Владимир Метелкин. — В этом случае речь идет о достаточно серьезной компании. И если с микрофинансовой организацией что-то случится, у вас есть шанс получить свои деньги обратно.

Еще один момент: обратите внимание на процент, под который у вас принимают

Прямая речь



Кирилл Дроздовский
бизнес-тренер

Банки в последнее время серьезно ужесточили требования к заемщикам. Ждать решения о получении кредита можно несколько недель, а деньги, бывает, нужны прямо сейчас. При этом микрофинансовые организации, как правило, дают кредит быстро, без бюрократии. Что касается процента по вкладам, то он у МФО в несколько раз выше, хотя, конечно, выше и риски.

деньги. Лучше если он не более 40 процентов годовых. — Конечно, многое зависит от того, на каких условиях МФО выдает кредиты и куда вкладывает деньги, но процент выше 40, как правило, говорит о высокорискованных сделках. Если не хотите рисковать вместе с МФО — не соглашайтесь. Хотите — рискуйте, — пояснил эксперт. Желаю всем удачных вложений!

УВЕЛИЧЬТЕ СВОЙ ПАССИВНЫЙ ДОХОД С «ИНВЕСТ-ПРОЕКТ»

Возможность досрочного расторжения договора без потери процентов.

СПЕЦИАЛЬНЫЕ УСЛОВИЯ ПЕНСИОНЕРАМ К ПРАЗДНИКУ ДНЯ ВЕЛИКОЙ ПОБЕДЫ!**

ИНВЕСТ-ПРОЕКТ

УЛ. ПРИВОЛЬНАЯ, 2, К. 5

МОСКВОРЕЦКАЯ НАБ., 7, СТР. 2

+7 (495) 290-93-52

Страхование* займов

Инвестируем в бизнесы РФ

Выплата % ежемесячно

*Страхование осуществляет АО «Страховая Компания Опора»: Лицензии ЦБ России СИ №3099, СЛ №3099 от 12.02.2016 г. Средства принимаются на основании договора займа. Срок возврата займа не позднее 28.03.2017 г. **Подробная информация об условиях, определяющих полную стоимость займа и влияющих на нее, об условиях страхования, а также условиях акции по телефону: +7 (495) 290-93-52. ООО МФО «Инвест-Проект», ОГРН 5157746107701, ИНН 9715230859, Рег. № МФО 001503045007331. РЕКЛАМА.

WWW.MFO-IP.RU

Только здесь кредит — за полчаса

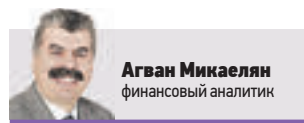

Агван Микаелян
финансовый аналитик

Главный секрет успеха МФО — быстрота и простота выдачи денег. Ты зашел в офис, положил паспорт на стол, а максимум через полчаса вышел уже с деньгами. Ни в одном банке такое невозможно.

Клиенты микрофинансовых организаций заинтересованы в моментальном получении средств. Представьте:

вы бизнесмен, торгуете продуктами. Вам нужно срочно рассчитаться с надежным поставщиком хлеба, а денег — так получилось — нет. Не рассчитаетесь — испортите давно сложившиеся отношения. Любой бизнесмен понимает, что лучше занять, пусть и под высокий процент, но хорошие отношения сохранить: они очень дорого стоят и в дальнейшем много принесут. И коммерсант идет

в МФО. Кстати, не забывайте: в микрофинансовых организациях занимают не миллионы, а относительно небольшие суммы: от нескольких тысяч до нескольких десятков тысяч рублей. Ну вернете вы займ через неделю-две, отдав за пользование деньгами 2–3 тысячи рублей, и что? Сумма небольшая, а проблему вы решили серьезную. Поэтому МФО были, есть и будут.



Занять до полочки, это тема вечная

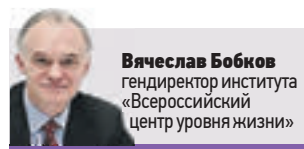

Вячеслав Бобков
гендиректор института «Всероссийский центр уровня жизни»

Микрофинансовые организации существуют во всем мире. Потому что везде есть небогатые люди и те, кто оказался в непредвиденных жизненных обстоятельствах. И тем, и другим

срочно нужны деньги. Вот представим: человек трудится, получает небольшую зарплату — и вдруг возникли неожиданные расходы, скажем, на лекарства для себя или близких. Или порвалась обувь, а другой нет. Где взять деньги? У сослуживцев они есть не всегда. Сегодня даже в Москве реальные денежные доходы населения падают, а цены на продукты, проезд и коммуналку

увеличиваются. Немалому количеству людей денег хронически не хватает, и они рады бы, но не могут дать в долг. Вот нуждающийся и идет в микрофинансовую организацию. Да, займы там довольно дорогие. Два процента в день — 730 в год, это очень много. Но если стоит задача перехватить небольшую сумму буквально на несколько дней, до зарплаты, то это неплохой вариант.



18 апреля 2016 года. Москвичи Ирина и Андрей Журковы делают вклад в банк с помощью интернета. Это удобно и, главное, выгодно: проценты выше, чем если обращаться в офис

Умножьте ваши денежки



Никита Миронов
n.mironov@vm.ru

Средние банковские ставки по депозитам в апреле колебались от 9 до 11 процентов. Об этом сообщает Центробанк РФ. Так стоит ли хранить деньги дома?

— Есть разные варианты заставить ваши средства «крутиться». Например — купить акции. Или — если денег достаточно — приобрести квартиру и сдавать ее в аренду, — рассказывает бизнес-тренер Кирилл Дроздовский.

Если не желаете рисковать, выбирайте самый распространенный вид инвестирования — вклад в надежном банке.

— С начала года мы наблюдаем плавное снижение ставки по вкладам, — рассказывает финансовый аналитик Игорь Клевцов. — Банки ориентируются не только на ключевую ставку Центробанка, но и на уровень ставок на рынке —

у других игроков, а также на свою потребность в привлечении средств. Сегодня, кстати, в банковской системе профицит ликвидности, то есть, грубо говоря, денег в избытке.

Как предполагают аналитики, во II и III кварталах этого года сохранится тенденция плавного снижения ставок по вкладам, но оно будет несущественным.

Ставка по депозитам, по прогнозам экспертов, в ближайшие месяцы расти не будет. Делать вклад лучше сейчас

— Если есть свободные средства, депозит лучше открывать сейчас, — считает Игорь Клевцов. — Не успели открыть «длинный» вклад раньше, сегодня — самое время, ведь в ближайшее время ставки точно не вырастут, а вот упасть вполне могут.

Итак, выбираем вклад. Тут все просто: чем дольше срок, тем выше процент. Поэтому, разумеется, выгоднее делать

«длинный» вклад. Однако многое зависит от того, как скоро вам понадобятся деньги. Если цель — зафиксировать выгодную текущую ставку, то да, лучше открыть «длинный» вклад. И не затягивать с этим вопросом.

— Если же деньги вам понадобятся, скажем, через полгода — например, вы решили поменять автомобиль, придется согласиться на более низкий процент, — считает Игорь Клевцов.

Кстати, многие кредитные организации дорожат временем клиента и предлагают открыть вклад через интернет-банк. Для этого, правда, нужно уже являться клиентом кредитной организации, потому что банк, по закону, обязан человека идентифицировать. Однако при этом вы можете не иметь в банке открытых ранее вкладов.

— Например, открыть вклад через интернет-банк может держатель банковской карты — скажем, кредитной или зарплатной, — поясняет Игорь Клевцов. — Такая практика намного удобнее, чем поход в офис: достаточно нескольких «кликов». Кроме того, ставка обычно несколько выше.

Новости

События, изменения, планы

Ипотека будет пользоваться спросом

Агентство по ипотечному жилищному кредитованию прогнозирует сохранение объемов выдачи ипотечных кредитов в 2016 году на уровне прошлого года. Об этом сказал глава агентства Александр Плутник.

— Считаем, что в этом году объем ипотеки будет сопоставим с прошлым годом. При этом доля ипотечных сделок возрастет по отношению к 2015 году, — сообщил Плутник.

Центробанк не станет удерживать курсы евро и доллара

Управление курсом доллара и евро не менее вредны, чем попытки удержать слабый рубль. Об этом заявила глава Центробанка Эльвира Набиуллина.

— Попытки контролировать номинальный курс обречены на провал. Нужно заниматься фундаментальными вещами, — сказала глава ЦБ.

Подготовил **Борис Орлов** edit@vm.ru

Заработал на валюте — заплати налог

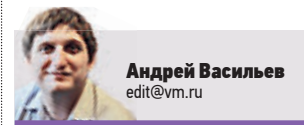

Андрей Васильев
edit@vm.ru

В конце апреля заканчивается срок подачи налоговых деклараций. В этом году многие жители столицы заработали, покупая и продавая валюту. Нужно ли декларировать этот доход и платить с него налоги?

— Разумеется, нужно, ведь вы получили доход, а значит, должны заплатить с него подоходный налог — 13 процентов, — рассказы-

вает управляющий партнер юридической компании «Шаповалов Петров» Сергей Шаповалов (на фото). — Но платите вы только в том случае, если, скажем, доллары сначала купили по более высокой цене, а потом по более высокой продали. Если же вы просто купили валюту и положили ее в банк или под подушку, то налог платить не нужно. Да, доллар

или евро могли подорожать, но доход-то вы не получили. Допустим, я купил, а потом продал тысячу евро, но дороже. Как государство отследит мой доход?

Вы покупаете и продаете валюту через банк, а банк требует паспорт. Даже если вы купили в одном банке, а продали в другом, сведения об этих финансовых операциях остаются и могут быть в любое время запрошены налоговой инспекцией.

Что будет, если гражданина уличат в сокрытии доходов от продажи валюты?

Он будет обязан уплатить сам налог — 13 процентов от дохода. А еще заплатит штраф — 20 процентов от этой суммы. В-третьих — пеню за просрочку уплаты налога на доходы физических лиц. Пеня рассчитывается так: ставка финансирования Центробанка (на сегодня это 11 процентов) делится на 365 и умножается на число дней просрочки.



МДМ > БИНБАНК

СИЛЬНЕЕ ВМЕСТЕ

ВКЛАД В ВАШЕ НАДЕЖНОЕ БУДУЩЕЕ

binbank.ru / 8 800 555 5575
mdm.ru / 8 800 200 3700

10.75%

В РУБЛЯХ

Вклады застрахованы | Вклад «Максимальный процент». Ставка 10,75% годовых при сроке вклада 367 дней и сумме от 1,5 млн руб., без пополнения. Максимальная сумма вклада – 30 млн руб. Ставка при досрочном расторжении – 0,001%. Условия действительны на 01.04.2016 г.

Система Оценки Риска | Вклад принимается ПАО «МДМ Банк». Ген. лицензия ЦБ РФ №323 от 03.04.2015 г.

ПАО «БИНБАНК». Ген. лицензия ЦБ РФ №2562 от 11.02.2015 г. На правах рекламы.

Разносолы на природе: меню от души

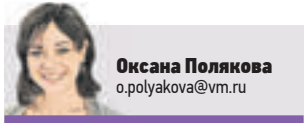

Оксана Полякова
o.polyakova@vm.ru

Осталось два дня до майских праздников! Синоптики обещают теплую погоду. По традиции многие отправятся на природу: разожгут угли, достанут шампуры, накроют праздничный стол. Фужеры, бокалы, расписные подносы, привычные домашние столовые приборы на природе — такой же неотъемлемый атрибут качества жизни, как и хорошие блюда. Ведь пикниковый стол — это тоже элемент самовыражения человека, живущего со вкусом. Формирование меню и стиль приготовления пищи на воздухе — здесь каждый устанавливает свои правила. Мы попросили шеф-поваров столичных ресторанов поделиться секретом приготовления проверенных временем блюд на углях — мяса, рыбы, овощей, салатов. Всего вам качественного!

Шампурных дел мастерская





Баклажаны с курдючным жиром по-грузински

Рецепт представляет шеф-повар ресторана, эксперт грузинской кухни Медея Сулаберидзе

Ингредиенты:

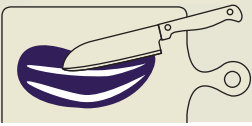
- Баклажаны (1 кг)
- Курдючный жир (200 г)
- Чеснок (3 зубчика)
- Лук репчатый (1 шт.)
- Свежие травы: петрушка, укроп (1 пучок)
- Соль
- Перец



- 1** Баклажаны небольшого размера помыть и сделать в них неглубокие продольные надрезы.
 
- 2** Курдючный жир мелко нарезать, выдавить в него чеснок и перемешать.
 
- 3** Полученной смесью нафаршировать баклажаны, нанизать их на шампуры и обжарить.
 
- 4** Готовые баклажаны сбрызнуть соком граната, посыпать кольцами лука и зеленью.
 

Свинина по-баварски

Представляет бренд-шеф сети немецких пивных ресторанов Александр Попов

Для мяса:

- Свинная шея (3 кг)
- Мед и зернистая горчица 1:1

Для маринада:

- Мед (100 г)
- Пиво темное (3 л)
- Горчица (300 г)
- Соль (20 г)
- Перец черный молотый (5 г)
- Морковь (500 г)
- Лук репчатый (500 г)
- Тмин (15 г)



- 1** Смешать все части маринада, добавить в них нарезанные овощи.
 
- 2** Залить маринадом с овощами целый кусок свиной шеи и оставить мариновать на 24 часа.
 
- 3** Замаринованный кусок запекать в фольге 35 минут. Температура духовки — 160 градусов.
 
- 4** Подавать с запеченным картофелем. Мясо украсить веточкой тимьяна.
 

Достойный ответ фальсификаторам спиртного

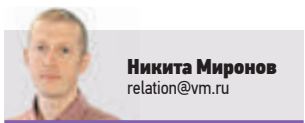

Никита Миронов
relation@vm.ru

Около 50 процентов водки, которая продается в российской рознице, — суррогат. Такие статистические данные обнародовал Союз производителей алкогольной продукции. Между тем компания GfK провела социологическое исследование среди москвичей и жителей Владимира 25–50 лет, покупающих алкогольную продукцию. Как выяснилось, около 40 процентов из них, выбирая даже любимые и привычные марки водки, опасаются купить подделку! Проблема еще и в том, что подделывать алкоголь, увы, становится все выгоднее. — В 2009 году самая дешевая бутылка водки продавалась по 50–60 рублей, — рассказывает директор Центра исследований федерального и региональных рынков алкоголя Вадим Дробиз. — А к 2020 году минимальная цена поднимется до 400–450 рублей. Это, с одной стороны, приносит дополнительные доходы



Справка

Водка «Пять озер» — производимый в Омске продукт, который, по данным компании Nielsen, уже несколько лет занимает первое место по доле рынка в России по итогам розничного аудита. «Пять озер», по данным рейтинга Millionaires Club, входит в десятку мировых водочных лидеров по объемам продаж и является, по данным рейтинга IWSR, самой продаваемой водкой российского производства в мире.

13 марта 2016 года. Покупатель выбирает товар в гипермаркете возле станции метро «Водный стадион»

в бюджет. Но с другой — увеличивает серый рынок. Ведь чем дороже алкоголь, тем больше желающих его подделывать. Особенно популярные марки. Производители, конечно, в курсе этой ситуации, и стараются всячески защитить свой продукт. Например, завод «Омсквинпром», ав-

тор известной водки «Пять озер», принял решение разливать ее исключительно в бутылки из синего стекла. — Эту окрашенную в синий цвет бутылку невозможно подделать, — рассказали «Вечерке» на предприятии. — Дело в том, что специальное оборудование для производства подоб-

ных бутылок существует на сегодняшний день всего на двух стекольных заводах в России, и они оба являются нашими стратегическими партнерами. Организовать подобное производство где-то еще настолько дорого, что производство контрафакта становится просто нерентабельным.

Качественная водка, разлитая в окрашенные бутылки, — самый безопасный продукт

— Оригинальная бутылка и этикетка фактически исключают промышленное производство контрафакта, — считает руководитель Центра разработки национальной алкогольной политики Павел Шапкин. По словам эксперта, сегодня выгодно подделывать либо самые массовые дешевые

сорта алкоголя, бутылки которого не имеют никакой защиты, либо элитный импортный алкоголь: например, дорогие коньяк и виски. Поэтому качественная отечественная водка, разлитая в окрашенные бутылки, — самый безопасный продукт. Особенно если его покупать в крупных сетевых магазинах. Вероятность попадания в них контрафакта — крайне низка. Серьезные продуктовые ретейлеры не рискуют портить имидж продаж «левого» алкоголя.

Животные
Спасительная
вакцина
для Шарика **с. 8**



Технологии
Стричь газоны будут
роботы, а управлять
домом – процессор **с. 16**



Приключения
Летим
на воздушном
шаре **с. 22**



Майские на даче

**ВЕЧЕРНЯЯ
МОСКВА**
ГАЗЕТА ЛЮБИМОГО ГОРОДА

28.04.16

СПЕЦИАЛЬНАЯ
ВКЛАДКА

vm.ru

Две Варвары сад садили

Известная певица Варвара уверена, что любовь к земле — великая сила, которую важно передавать поколениям



► На своей даче в Потапове певица с дочкой Варей каждое утро начинают с визита на грядки. Свои фрукты и овощи к завтраку — самые вкусные **с. 12**



При поддержке
Департамента средств
массовой информации
и рекламы города
Москвы

Наталья Феоктистова



Личное мнение

Ольга Кузьмина

обозреватель
«Вечерней Москвы»

Шесть соток счастья и надежд на лучшее

У каждой дачи есть особый запах. После зимы окна распахивают настужь, и аромат соскучившегося по хозяевам дома постепенно возвращается, заполняет комнаты.

Дача — любовь навсегда, символ мечты и часть нашего менталитета

В нем всего по чуть-чуть: капелька осенней обиды и горечи от долгого расставания смешивается с запахом деревянной мебели, сонных штор, повлажневших бумажных обоев или дерева и особой дачной пыли, легкой и ненадоющей в отличие от городской. Час-другой, и сырость постепенно уходит, запах дома возвращается, и это знак — скоро лето. Есть у дачи и особый вкус. Только тут и нигде больше приобретает особый вкус даже самый обычный чай. Только тут дивно вкусны вечерние разговоры. И са-

мые простые темы для них вдруг приобретают особую значимость и вес: в городе нет смысла говорить об огуречных завязях и возвратных заморозках, спелости ягод и назойливости комаров, агрессивных сорняках и великой пользе компостной кучи.

И только тут особый смысл приобретает разговор о погоде и вечном несовпадении с ней — тут, на даче, где все родное и дорогое, где давно и досконально изучен скрип каждой половицы и двери, где имеют свои име-

на яблони, а растворенный лесом шум электрички давно никем не замечается. Дача — это любовь навсегда. А еще это вечный недострой, место, где всегда найдется применение даже не слишком умелым рукам. Рай для старых вещей, обретающих тут вторую молодость. Символ мечтаний и ожиданий.

Все так потому, что земля тут — своя. И не так велики шесть соток, но именно на них часто концентрируется жизнь. Дача — это очень наше, российское, ментальное. И она — началась. С новым сезоном!

Конкурс

Вот это удача!

Читатели поют о шести сотках



2 июля 2015 года. Слева направо: Алексей и Светлана Соболева, Юрий Китаев и Алексей Прокопенко в редакции «ВМ»

■ В прямом эфире сетевого вещания «ВМ» прошла презентация «Гимна любимой даче», авторами которого стали участники нашего дачного конкурса.

Условия его несложные: написать, за что вы любите свою дачу.

В своем письме в редакцию москвичи Алексей и Светлана Соболевы написали,

что дачники они начинающие, но уже успели полюбить свой подмосковный клочок земли, и никакие пробки на дорогах не способны отменить их еженедельное свидание с дачей. А поскольку Соболевы — люди гостеприимные, быстро заразили своей любовью в дачу друзей и коллег Алексея — Юрия Китаева и Алексея Прокопенко, которые часто к ним навещаются. Во время одной из таких встреч Алек-

сей Соболев прочитал друзьям стихи — посвящение любимой даче, и Юрий Китаев сочинил музыку к ним. Запись друзья отправили в «Вечерку». В редакции и состоялась премьера песни «Гимн любимой даче». — Сначала мы назвали песню просто — «На дачу», но соседка сказала: «Это не просто песня, это гимн любимой даче!» — пояснила Светлана Соболева.

Галина Неробова
vecher@vm.ru

Гимн любимой даче

Музыка: Юрий Китаев
Слова: Алексей Соболев

1
Машин вереница,
словно гирлянда,
На праздник весны
собралась.
С мечтой о природе
из города вырвись,
Дача тебя заждалась.

2
Мечтали все вместе:
ворота раскроем,
Увидим зеленый газон.
Шашлык ароматный
пожарим с гружьями,
Откроем новый сезон.

Припев:
Вот это награда,
какая удача,
Едем все вместе
на любимую дачу.
Свободное время я трачу
на дачу, на дачу, на дачу.
Приглашаю друзей
на дачу, на дачу, на дачу.

3
Окна откроем,
весенняя свежесть
Уютом наполнит наш дом.
Птиц щебетанье,
цветов ароматы
На лето поселятся в нем.

4
Банька и веник —
дело святое,
Легкого пару нам всем.
Горячего чая,
холодного пива,
НАЛИВАЙ! Гуляем на ВСЕ!

Припев:
Вот это награда,
какая удача,
Едем все вместе
на любимую дачу.
Свободное время я трачу
на дачу, на дачу, на дачу.
Приглашаю друзей
на дачу, на дачу, на дачу.



1
2
■ Мария Леонова не скрывает: рассматривая фотографии, сделанные на любимой даче, хочется хотя бы на минутку вернуться в свое беззаботное и безоблачное детство (1) и такую счастливую юность (2)

Родом из детства

Лучшее место на Земле

■ Мне, как и многим взрослым людям, так хочется иногда хоть ненадолго вернуться в беззаботное детство. Особенно когда пересматриваю дачные черно-белые фотографии. И пусть тогда не было у нас, детей, ни гаджетов, ни скоростного интернета, все равно мы были счастливы! Оттого, что идем собирать грибы, барахтаться в пруду, есть немытую клубнику, гнать вереницу гусей от дома до пруда... Каждый год, начиная с семи лет, я приезжала на лето

к бабушке с дедушкой на Рязанщину, где в далеких 80-х они купили маленький домик. И время, которое я проводила там, казалось мне бесконечным праздником! Домик наш был ветхим, покосившимся. Помню, какого труда стоило достать доски, чтобы обить его и покрасить в зеленый цвет... Двадцать яблонь, сливы, терен, малина — что только не растет в нашем саду! Когда с повзрослевшими уже подружками мы устраивали в нем фотосессии и показывали знакомым снимки, все удивлялись: откуда такие прекрасные пейзажи?

Но дорожке всего мне черно-белые, уже изрядно потускневшие фотографии, которые переносят меня в детство. И пусть тогда мы никуда не выезжали, не возили нас родители отдыхать ни в Турцию, ни в Египет, менее счастливыми от этого мы не становились!

Поверьте, я и сегодня ни за что не променяю любимый кусочек земли ни на один иноземный берег. Ведь дача — это бесконечный источник вдохновения, радости, здоровья и счастья. Доказано!

Мария Леонова
nedelya@vm.ru



Душевный отдых

Гнездо для трех поколений

История одного поселка стала историей семьи

■ Участки в Манихине нам начали выделять еще в середине 1950-х. Выдавали землю прямо в поле, на опушке удивительной березовой рощи — солнечной, белой, без подлеска и кустарника. Березы и сегодня спускаются по пологому склону оврага к быстрому ручью, впадающему в Истру.

Речка у нас ледяная. Питающий ее ручей на своем пути собирает воды многочисленных родников. До сих пор многие жители нашего поселка ходят за питьевой водой исключительно к ключам, хотя к нашим дачам давно провели водопровод. Не сравнить воду из труб с живой, родниковой. Тогда, в начале истории нашего поселка, мы с большим энтузиазмом сажали клубнику, малину, смородину, яблони и вишни. Рядом разбивали огороды, а ближе к осени вместе радовались первым урожаям, делали заготовки на зиму. У первого поколения манихинских дачников была традиция — по вечерам они наблюдали за удивительно яркими закатами. А по выходным в поселке царил атмосфера настоящего счастья, ведь нет большей



1

радости, чем после трудовой недели отправиться за грибами, сыграть на поляне в футбол, посидеть у костра и пожарить шашлык с печеной картошкой и домашними солеными огурчиками.



3

Тогда наши дачи выглядели совсем иначе. Сегодня все изменилось. Теперь странно выглядят и полностью возделанный огород, и заросшие сорняками грядки. Зеленый газон с аккуратными рабатками, низкорослыми хвойниками и цветущими многолетниками покрывает сегодня большинство участков около аккуратных домиков для летнего отдыха. По выходным в привычную тишину поселка врывает-

ся городской шум — везде работают газонокосилки. Красота требует жертв. Но иногда кажется, что москвичи, на пару дней вернувшись к природе после будней большого города, не могут сразу перестроиться и оценить окружающее спокойствие.

Изменился не только поселок. Другими стали мы сами. Шутка ли, в нашем доме выросли восемь детей — целых два поколения. По дорожкам вокруг дома уже бегают третья смена — маленькая Даша, наша правнучка. Так что с полной уверенностью можно назвать дачу настоящим семейным гнездом. Главное наше достижение в жизни — две Наташи и две Ани, Лена с Ниной и Коля с Дашей.

В следующем году дачам в Манихине будет уже 60 лет. Прошлый юбилей, столетия, мы широко отмечали всем поселком. Были там и старожилы — основатели Манихина, приехали и самые юные его жители. Мы уверены, что и в следующем году жители Манихина соберутся вместе, чтобы отметить очередной юбилей нашей прекрасной дачи и отправить в полет очередных наших птенцов.

Нина Желтакова
nedelya@vm.ru



2

► Август 2015 года. На даче Желтаковых подрастает третье поколение (1) 2006 год. 50-летие Манихина (2) 1970-е годы. Семья Желтаковых с соседями (3)

Прямая речь



Владимир Берзин
телеведущий, журналист, актер

Дача для меня — это радость, это место, где живет моя мама. Все свободное от работы время я посвящаю даче. Я сам вырос в деревне в Орловской области. И мне хочется быть поближе к земле. Потому что дача — это другая и настоящая жизнь.



Борис Токарев
актер, режиссер, народный артист России

У нас есть небольшой дачный домик и всего три сотки земли. Поэтому, кроме цветов, мы там ничего не сажаем. У нас перед домом небольшой газончик, и на нем растут розы. Я люблю за ними ухаживать, поливаю их утром и вечером.



Юрий Чернов
заслуженный и народный артист России

В детстве мама покупала репчатый лук и ставила его в стаканчик, а потом из луковицы появлялись зеленые перья. И мы ели зеленый лук, выращенный у себя на подоконнике. Может быть, с тех пор у меня и появился интерес к даче.

Личный опыт

Волшебная дедушкина яблонька



1

■ 25 лет назад у нашей семьи появился дачный участок. Чего только мы, городские жители, не пытались выращивать! И простые овощи, и экзотику. То получали огромный урожай, то ничего не удавалось. В общем, учились на своих ошибках. Первым делом мы посадили много ягодных кустарников и фруктовых деревьев. Только вот саженцы яблонь почему-то доживали у нас лишь до цветения. И вот мой дедушка Алексей Григорьевич провел эксперимент. Бабушка приносила с рынка яблоки, он их ел,

а семечки сажал в цветочный горшок. Один росточек принялся, и мы пересадили его на участок. Вот прошло 10 лет, и дерево дало плоды. А через год дедушки не стало, а его любимая яблоня, будто в память о нем, дала огромный урожай красивых и вкусных яблок... И решили мы назвать яблоню Лешечка — в честь дедушки. С тех пор каждый год на яблоньке созревают большие красные яблоки, и мы не перестаем удивляться: откуда на привитом дереве такие плоды? Волшебство какое-то!

Татьяна Ефимова
nedelya@vm.ru



2

► Галина Николаевна и Алексей Григорьевич — бабушка и дедушка Татьяны Ефимовой (1) Правнучка Полинка на любимой яблоньке своего прадедушки (2)



Идем в гости

Солистка группы «Мираж» Маргарита Суханкина победила злой борщевик

Только сорняку она указала на дверь,
остальным растениям тут всегда рады



► Маргарита Суханкина с любимцем Мишкой

■ В прошлом сезоне певица пригласила журналистов «Вечерки» в свой загородный дом в Подольском районе и показала, какие деревья и растения она выращивает.

Из центра Москвы до загородного дома Маргариты Суханкиной

не так уж близко. Разговорчивый таксист, узнав, что мы едем к солистке «Миража», расчувствовался: ее песни он любит — и стал искать пути объезда пробок. Домчали за полтора часа. У ворот красивого деревянного дома нас залившим лаем встретила большая черная собака.

— Не бойтесь, это Мишка! — улыбается певица. — Он только на вид грозный, а так очень добрый!

Проходим в уютную светлую гостиную с высокими потолками, большим количеством окон и шикарной люстрой.

— Участок у меня 14 соток, — рассказывает певица, — купила три года назад. Очень хотелось загородный дом. Пересмотрела большое количество и деревянных, и кирпичных домиков. Но ничего не впечатляло. А сюда пришла — и дом меня сразу покорила. Высокие потолки, много света. На втором этаже прямо внутри домика — балкончик. Искала дом деревянный: приезжаешь и понимаешь, что за городом находишься.



Беседка

Она небольшая, но очень уютная. Главное ее достоинство — беседка позволяет проводить время на воздухе в любую погоду.

Качели

Прекрасное изобретение для тех, кто любит уединение, хорошую книгу, а также душевное общение с близкими людьми.

Кормушка для птиц

Наша хозяйка очень любит животных и заботится о них. Вот и установленная ею кормушка для птиц позволяет им пережить голодные зимы.

Справка

Маргарита Суханкина родилась 10 апреля 1964 года. Окончила музыкально-педагогическое училище и консерваторию. Сотрудничала с Андреем Лютягиным при записи песен для легендарной группы «Мираж». Затем Маргарита Суханкина стала оперной примой в Большом театре. Большой театр был в ее жизни десять лет. За это время она перепела почти весь классический репертуар. Сейчас солистка группы «Мираж» замужем.

...Мы выходим во двор. Вот она, настоящая русская красота и прелесть загородного проживания! После дождика особенно чувствуется свежий аромат леса, щебечут птички. К нашей прогулке присоединяются Мишка и кот Пумпон. Кот вышагивает по дорожкам впереди хозяйки, а Мишка не отстает от Маргариты ни на шаг и все время попадает в объектив нашего фотографа. Пумпон живет у хозяйки уже много лет, а Мишка три года. Маргарита нашла пса

на строительном рынке прошлой зимой.

— Это был пушистый комок. Дикий, никого не подпускал, ничего не ел, запуган был страшно, — вспоминает певица.

Теперь Мишка превратился в настоящего красавца.

Певица с радостью показывает нам свой участок. Тут несколько шикарных елок и совсем молоденькие плодовые деревья.

— Здесь был просто кошмар! — вспоминает Суханкина. — Заросли борщевика



На даче певицы чего только нет! Но главные ценности — тишина и красота природы



Колодец

Правда, колодец не настоящий, а декоративный. По мнению хозяйки дачи, он украшает участок и всегда привлекает внимание гостей.

Балкон

Расположен он необычно, не выступает наружу, а прячется под крышей дома, как лоджия. Маргарита украсила его цветущими растениями.

Цветник

Маргарита — заядлый цветовод и не представляет своего участка без цветов. Особенно ее радуют своей красотой цветущие ирисы.



в человеческий рост. Когда скосили этот ядовитый сорняк, выяснилось, что почва — одна глина. Пришлось завозить несколько грузовиков чернозема. Потом я посадила по краю забора туи. Ландшафтного дизайнера приглашать не стала, все сделала сама. Для меня это удовольствие! Два месяца назад у Маргариты был день рождения. И коллектив группы «Мираж» преподнес певице необычный подарок — несколько плодовых деревьев.

— Вот смотрите, вишня вся в ягодах! — хвалится Рита. Еще она невероятно любит цветы, недавно высадила по периметру участка несколько кустов роз. Есть на даче певицы и укромный уголок — вотчина ее мамы. — У родителей был домик в деревне, — рассказыва-

ет Маргарита, — а когда у меня появился этот дом, я перевезла их сюда. Мама поставила условие: ей нужны грядки. Я его выполнила. Теперь у нас растут лук, чеснок, клубника и крыжовник. А вон там, под банками, прячутся перцы!

Надежда Дунаева
dunaevavecherka@gmail.com

Советы от звезды

Как вырастить суперцветы

Поскольку цветы у Маргариты невероятно хороши, мы попросили ее раскрыть секрет ухода за ними.

1



В розарии при температуре воздуха до +20°C вечером поливайте почву теплой водой каждые 5 дней, в жару — 3–4 дня и через день рыхлите ее.

2



Когда отцветут ирисы, выломайте старый веер листьев и цветоносы. Срезы обработайте толченым древесным углем. И через год чудо повторится!

3



Поливать растения нужно постепенно, в несколько приемов, давая воде хорошо впитаться. При поливе из шланга нужно следить, чтобы струя не размывала почву.

4



Зеленую лужайку оптимально стричь раз в три дня. Очень важно следить за тем, чтобы нож газонокосилки был острым. При резке тупым ножом газон вскоре пожелтеет.

5



Если у вас растет туя, то на 2–3-м году после посадки ее нужно обрезать мощным секатором. Это позволит растению дальше развиваться и сохранить пышность кроны.

Палисадник

Немоляева разводит на даче флоксы

■ Свой домик в деревне Абрамцево Светлана Немоляева (на фото) очень любит. В него она вместе с покойным мужем Александром Лазаревым вложила много сил.

Но их дачу не раз обворовывали. Тащили все, даже алюминиевые ложки. А однажды умудрились вынести пианино. Недавно в дачном поселке появилась охрана, и Немоляева переехала жить в Абрамцево. Здесь актриса занимается разведением флоксов, тюльпанов и лилий.



ИТАР-ТАСС

Валерий Леонтьев любит косить газон

■ Валерий Леонтьев одним из первых эстрадных певцов построил дом за городом.

Многие его коллеги, не успев еще обзавестись собственной дачей, с удовольствием приезжали к нему попариться в бане, расположенной в отдельном до-

мике-пристройке. А Алла Пугачева даже снимала в 1995 году в его просторном доме свои «Рождественские встречи». Говорят, Валерий Яковлевич не считает зазорным время от времени пройтись с косилкой по газону и поухаживать за своими любимцами — розами.

Галкин переплюнул даже Пугачеву

■ Еще совсем недавно загородная вилла Аллы Борисовны в поселке Малые Бережки считалась самой роскошной среди звезд шоу-бизнеса.

Одна только жилая площадь — 1000 квадратных метров. А на фасаде сияет именным герб «А.Б.П.».

Но теперь самым пафосным считается особняк мужа Примадонны Максима Галкина в деревне Грязь. Это шестизэтажный замок, отделан белым мрамором. Площадь загородной резиденции известного юмориста — 3000 квадратных метров. В доме Галкина имеются зимний сад и лифт.

▶ Замок Максима Галкина в деревне Грязь





Ликбез

■ Для москвича «дачный вопрос» не менее остр, чем квартирный. С одной стороны — рынок предлагает огромный выбор. С другой — хочется сэкономить. «Вечерка» поможет построить бюджетный дом на любой вкус.

Помните, как у Стругацких: «Я хочу построить дачу. Где — вот главная задача...» Сегодня, конечно, времена изменились и вопрос: «Где?» — не стоит вообще — выбор есть. Поэтому немного изменим суть вопроса: как и из чего лучше строить? Вроде бы на рынке достаточно фирм, предлагающих дома под ключ по вполне себе приемлемым ценам. Но увы: когда начнется составление договора, цена может вырасти раза в два. А то и в три. Выяснится, что в доме-образце слишком тонкая половая доска, что фундаментные блоки в стоимость не включены. И так далее — проходил это на себе. Так что — стройте сами! Это несложно. Особенно если найдется помощник, а лучше два.

Выбор за вами

Прежде всего нужно определиться, какой дом вы хотите. Например, можно взять приглянувшееся фото дома из глянцевого журнала, и по нему архитектор небольшой строительной специализированной фирмы сделает индивидуальный проект и точно рассчитает, сколько материалов необходимо для строительства. Стоимость такой услуги колеблется от 15 до 25 тысяч рублей в зависимости от сложности проекта. Предлагаемых вариантов — пять: из оцилиндрованного бревна (внешне будет похож на традиционную деревянную избу), из профилиро-

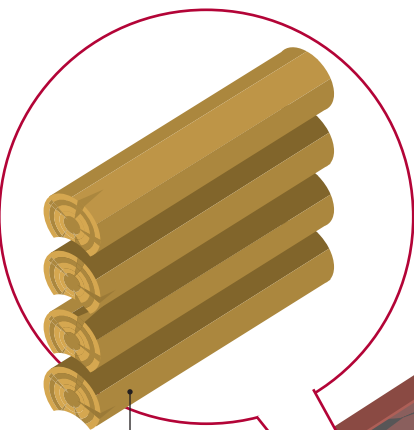

Оцилиндрованное бревно

Этот стройматериал получают фрезерованием обычного бревна, диаметр которого в тонкой (верхней) части должен быть на 2 сантиметра больше диаметра готовой продукции. С одной части оцилиндрованного бревна протачивают серповидный вырв. Длина бревна — чуть более 6 метров, диаметр — от 18 до 32 см.



Строим дом за миллион

Материалы для дачи можно выбрать на любой вкус и на любой кошелек

ванного бруса, из клееного бруса (современная технология, позволяющая возводить особняки довольно значительной площади), из сэндвич-панелей (собирается буквально за несколько дней как конструктор)

и каркасный дом (брус, доски, фанера или ориентированно-стружечная плита (ОСП), плюс и утеплитель из минеральной ваты. Самый дорогой вариант из перечисленных — дом из клееного бруса. Цена одно-

го кубометра такого материала — от 22 до 35 тысяч рублей в зависимости от древесины. Кубометр — это в среднем шесть брусьев. А для строительства только одного этажа, считая внутренние перегородки, таких брусьев надо около сотни, или 17 кубометров! Зато дома из клееного бруса смотрятся дорого, а строятся быстро. Есть и минусы: скрытые дефекты при склеивании и пропитке древесины антисептиками

могут привести к гниению и разрушению отдельных элементов.

Бревно в почете

На втором месте — оцилиндрованное бревно. Чем оно толще, тем в доме теплее. Для подмосковной зимы диаметр бревна должен быть не менее 20 сантиметров! Таких бревен на один этаж нужно 75 (15 кубометров). Плюс такого дома очевиден: в нем тепло. Однако дому из

бревен требуется год-два, чтобы устояться, осесть. Третий вариант — профилированный брус. Это цельная древесина, которой на деревообрабатывающем станке придан профиль «шип в паз». Это повышает защиту от холода и сквозняков. Подобного бруса на один этаж нужно 14 кубометров, а стоит кубометр в среднем 6500–6900 рублей. Собирать дом из такого бруса легче, чем из

Дачный дом можно строить из самых различных и доступных материалов

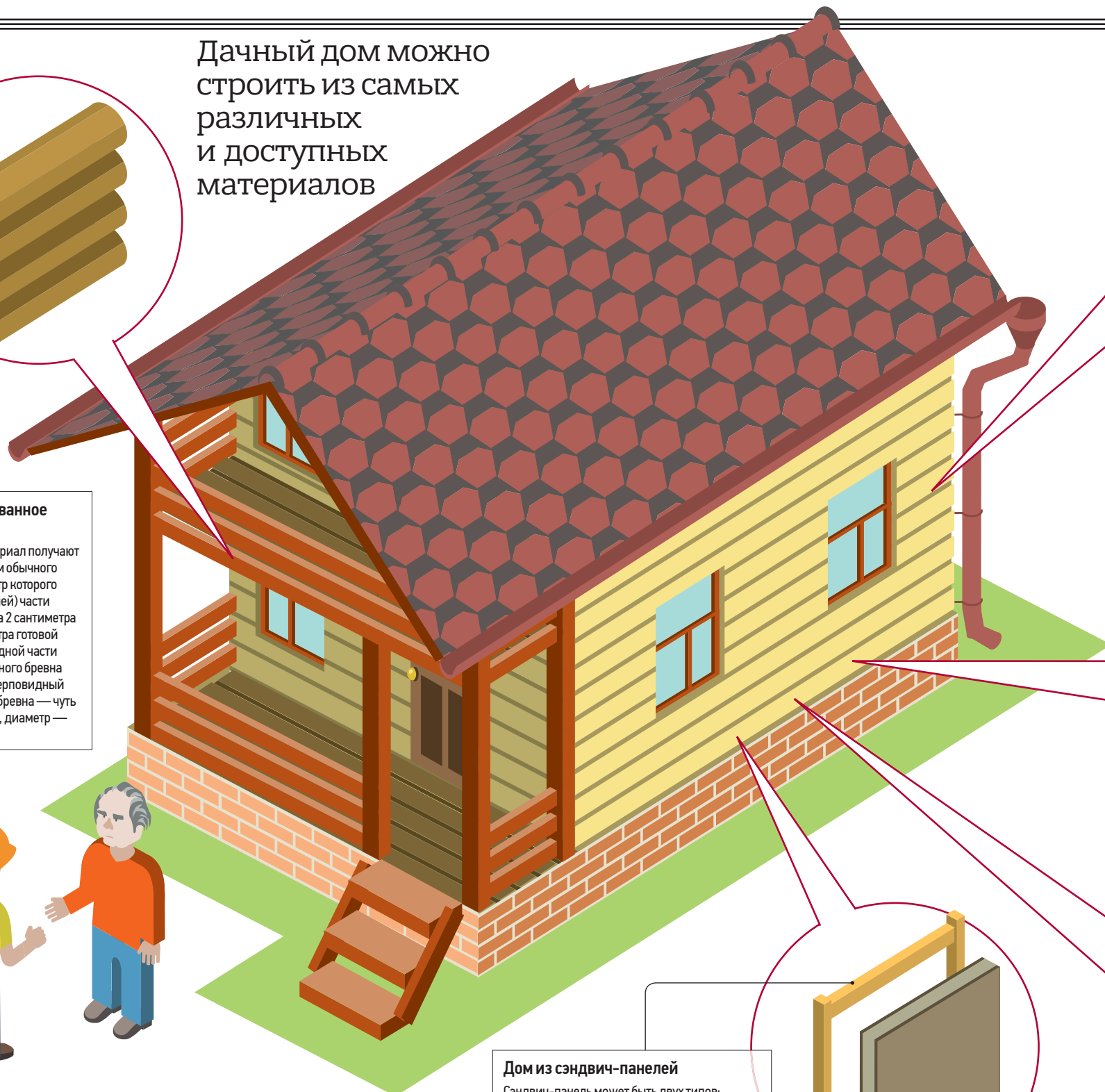

Дом из сэндвич-панелей

Сэндвич-панель может быть двух типов: обычная, представляющая склейку пенопласта и двух листов фанеры, и профилированная, позволяющая собирать стену по принципу «шип в паз». Как правило, отверстия под оконные и дверные проемы выпиливаются потом.

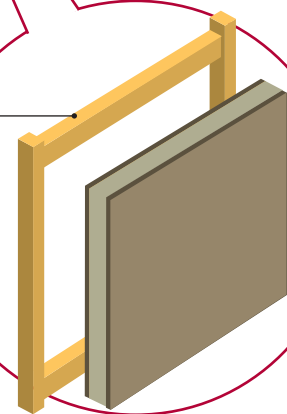

Главное качество любого дома — долгий срок службы

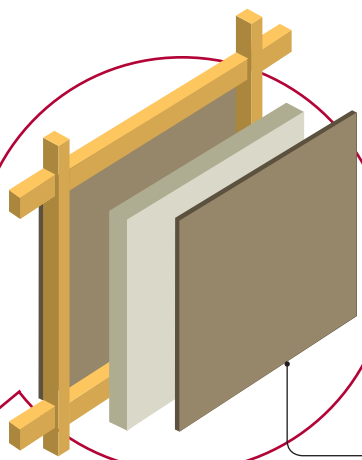

Каркасный дом

Основу конструкции создают доски шириной 140–150 мм и толщиной 40–50 мм. Снаружи каркас обшивается фанерой или ориентированно-стружечной плитой (ОСП). В качестве утеплителя используется минеральная — чаще всего базальтовая — вата. Чем ниже температура зимой, тем толще должен быть утеплитель — 100–150 мм. Или же можно использовать плиты утеплителя меньшей толщины в два слоя, укладывая их внахлест, чтобы снизить вероятность сквозняков в доме.

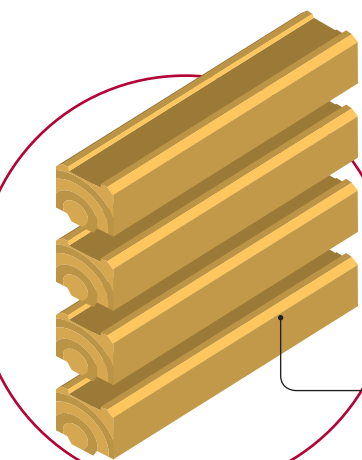

Дом из профилированного бруса

Профилированный брус должен быть хорошо просушен — его влажность не должна превышать 20 процентов. В противном случае стену, сложенную из сырого материала, может изогнуть «волной». Строители советуют не сбивать брусья железными гвоздями — при перемене температур они ржавеют и становятся очагами гниения древесины. Лучше соединять их деревянными цилиндрами — нагелями, можно использовать заготовки для ручек лопат и метел.

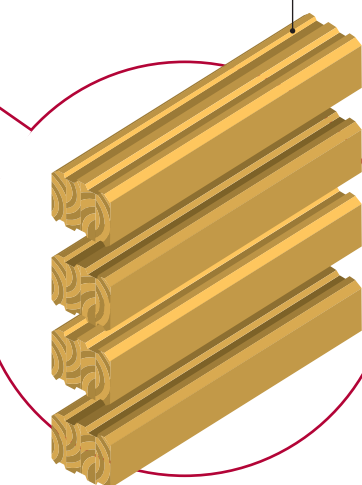

Дом из клееного бруса

Применяется в строительстве с 1890 года. Доски хвойных пород (ламеги) склеиваются продольно, при этом все поврежденные участки древесины вырезаются. Изготавливают брус из ели, сосны, реже лиственницы. Наиболее прочным считается брус, склеенный из досок северного леса. Стандартный размер бруса — 120x140x6000 мм, хотя возможны и варианты. Дом из клееного бруса хорош тем, что не требует внутренней и внешней отделки — только краска.

бревна, но и ему нужен год, чтобы осесть.

Два оставшихся варианта наиболее бюджетны. Сэндвич-панель (пластина пенопласта между двумя листами фанеры или ОСП) стоит 900 рублей за квадратный метр (70 тысяч на этаж), а каркас и того дешевле — доски, ОСП и утеплитель. Главное — знать правила обустройства каркаса, иначе дом сдует сильным ветром, как в сказке про трех поросят.

Дмитрий Семенов
dmitry.semenov@vm.ru

Справка

Для строительства дома лучше всего покупать древесину зимнего заготовления. Действительно, у «зимней» древесины природная влажность — всего 30 процентов. До весны-лета у нее есть возможность «высохнуть» до требуемых 18–20 процентов. Если пиломатериалы в трещинах, из которых выступает смола, такую древесину, скорее всего, сушили неправильно. Такое дерево можно использовать на черновой пол.

Лесопилка

А, В, С: алфавит качества стройматериалов для дома

■ **Материал большинства дачных домов — древесина. Соответственно, от того, какого качества дерево вы купите, будет зависеть и долговечность строения.**

Даешь пиломатериалы

Если говорить об отделочных материалах (вагонка, планкен, доска пола, имитация бруса и прочих), то, по российским нормам, у древесины пять сортов — от отборной до четвертой категории. Однако на рынке или в интернет-магазине пиломатериалов вы редко встретите словосочетание «отборная древесина». Здесь присутствуют иные термины: «Экстра», «Прима», А, АВ, В, С.

Что эти термины означают?

Идеальную доску встретить на рынке практически невозможно. Уж очень мал процент ее выработки из цельного ствола — 1–2 процента — и крайне высокая стоимость. Доски, у которых сучок — здоровый, не раскошившийся, — встречается в единичных случаях, отвечают категориям «Прима» и «Экстра». Категория А — светлые здоровые невыпадающие сучки



► Парк «Коломенское». Столяр Игорь Семенов в Музее деревянной архитектуры

Photoexpress

встречаются в неограниченном количестве. Категория В — здоровые темные невыпадающие сучки, таких тоже много. Категория С — это низший сорт. На кромках досок возможны трещины, образовавшиеся еще при рубке леса, — длиной до полуметра. Плюс — сучки всех размеров, цветов, срощившиеся, выпавшие. Так что вагонка такой категории может пригодиться разве что для обивки сараев и чердаков.

Дмитрий Семенов
vecher@vm.ru

Прямая речь

Станислав Сыченко
менеджер

Если внешний вид отделочного материала для вас важен, советую обратить внимание на лиственницу и ангарскую сосну — у этих видов древесины в среднем один невыпадающий сучок на всю доску. Кроме того, ангарская

сосна и лиственница прекрасно сопротивляются воздействию погодных условий, не боятся влаги, комфортно переносят перепады температур. Но будьте готовы к тому, что такая древесина в среднем стоит вдвое дороже аналогов из обычной европейской северной сосны.

Спор

Когда сосед до твоей земли жадный

■ **Отдых на даче могут омрачить споры из-за клочка земли. О том, как грамотно разрешить конфликт, в эфире сетевого вещания «Вечерки» рассказала юрист Людмила Подосинникова.**

По словам эксперта, если сведения о границах дачного участка есть в государственном кадастре недвижимости, то решить проблему просто. Достаточно обратиться в суд с соответствующими документами. Если же кадастровая оценка участка не проводилась

и договориться по-доброму с соседом не получается, добиться справедливости без межевания не получится.

— Межевание, то есть работы по определению и согласованию границ участка с помощью GPS-приемника и электронного тахеометра, проводит геодезическая компания, она же составляет межевой план, который необходимо утвердить в Земельном комитете органа местного самоуправления. Например, в администрации района, — рассказала Людмила Подосинникова.

Благоустройство

Провести электричество на дачу стало проще

■ **В Троицке уже год работает Центр обслуживания клиентов «Объединенной энергетической компании».**

Жителям города, ближайших садовых товариществ и дачных поселений стало гораздо проще и удобнее подать заявку и оформить документы на технологическое присоединение своих домов, гаражей, бань и других строений к энергетическим сетям. Главной задачей Центра обслуживания клиентов стал прием посетителей по вопросам получения и выдачи документов на подключение

к электрическим сетям и присоединения энергопринимающих устройств, а также переоформления мощности.

Здесь же клиенты всегда получают самую подробную консультацию специалистов. Кстати, все необходимые формы документов, которые нужно заполнить при регистрации, в Центре обслуживания клиентов размещены на специальных стендах. Подать заявку на технологическое присоединение к электросетям можно также через интернет, зайдя на сайт компании.



Хорошие друзья

Надежный страж границ

Нарушители дачных границ мимо кошки Милы не пройдут



► В саду семьи Демковых поселились скворцы (1). Кошка Мила бдительно охраняет свою дачу (2)



1

живой уголок с маленьким озерцем посередине. Видимо, маленькие гости поняли, что опасность им не грозит, и стали выходить к нам в огород на вечерний полив. Они прыгали прямо под лейку и купались в струях воды.

Еще одна удивительная встреча произошла с семейством ежей. Нашлись они поздно вечером на куче компоста. Это были большая ежиха и три ее детеныша, пришедшие к нам в поисках еды.

Самый маленький из них потом частенько стал заходить к нам в гости. Как-то раз мы заметили его около крыльца и решили показать дочери. Поймали малыша на совочек, посадили в тазик и понесли знакомиться с домашними. Ежик, конечно, испугался и свернулся колючим клубком. Но мы нашли выход — на носик малышу капнули молочка, и наш гость в тот же миг пришел в более благодушное настроение.

Не обходится на даче, конечно, и без нежеланных гостей. Напастью для нас стали соседские куры, повадившиеся заходить к нам на участок. Но от таких посетителей сразу нашлось

■ Все лето мы проводим на своей любимой даче. Здесь можно не только отдышаться всей семьей, дыша свежим воздухом и любясь зеленью. Каждый год нас ждут здесь хорошие друзья — птицы и животные.

Однажды на нашей крыше появились аисты. Красивые птицы прогуливались по ней то в одну, то в другую сторону, будто бы не замечая нас. А мы с замиранием сердца смотрели на них, на-

деясь, что они совьют здесь гнездо. Но гордые птицы так и не решились жить с нами по соседству, впрочем, их появление стало добрым знаком — вскоре на свет появилась наша прелестная внучка.

В скворечнике на сухом дереве в саду поселилось семейство скворцов, а воробьиная стая будит нас по утрам своим чириканьем. Результат такого соседства — знания. Наши дети биологию знают: кто на пять, а кто и на все шесть. Есть у нас и такие друзья, каких на иных дачах и не держат. Однажды мы поста-

Лягушат мы выгонять не стали и обустроили им душевую

вили под садовым умывальником ведро без дна. Через некоторое время там появились гости — большие любители освежающего душа. Выгонять двух лягушат мы не стали, а решили сделать для них настоящий оазис. Траву вокруг умывальника больше не косили, так что получился настоящий

эффективное средство — Мила, наша любимая домашняя кошка.

Когда мы впервые заметили белую курицу на своих грядках, Мила гнала нарушительницу границ до самых ворот. С тех пор она стала нашим преданным и бесстрашным сторожем — не всякая собака справилась бы с такой работой. Теперь все куры наш участок стороной обходят, вернее, пробегают, не оглядываясь.

Екатерина Демкова
nedelya@vm.ru

Бешенство не грозит

Спасительная вакцина

■ В преддверии массовых выездов на дачу стартовала весенняя вакцинация животных от бешенства. Корреспондент «ВМ» побывала в государственной ветеринарной клинике. Процедура вакцинации проходит неожиданно очень быстро. Препарат вводится под кожу в холку животного. Врач действует уверенно, со сноровкой. Раз — и дело сделано.

Кот даже не пикнул. Дальше — краткий инструктаж: не допускать переохлаждения животного, неделю не мыть и гулять с осторожностью.

Такеша спешит обратно в переноску, и скорее в родной дом на Каширской.

Крышка переноски захлопывается быстрее, чем к ней подходит любопытный черный лабрадор.

Оказалось, Ася — еще совсем молоденькая, ей всего два года, отсюда и такое любопытство. Но, оказавшись в кабинете ветврача, Ася ни капли не испугалась, приветливо завалила хвостом и легла на спину, призывая корреспондентов «ВМ» чествовать ей живот.

— Ну вот, Ася, — разговаривает с лабрадором хозяин Михаил Столяров. — Сделаем прививку — и на дачу. Как говорят врачи, прививка — отличная защита от бешенства, которое можно подхватить от лис.

Анна Епишева
edit@vm.ru



► Ветврач Елена Сухарева держит лабрадора Асю перед прививкой

Зверье

Кошки становятся живыми мишенями

■ Столичные ветеринары отмечают увеличение обращений владельцев кошек, пострадавших от пневматического оружия.

Дымка, любимец семьи Костиных, тоже не избежал этой участи.

— Мы собирались уезжать с дачи, — вспоминает жительница Бабушкинского района Вера Костина. — А тут бежит наш Дыма, прихрамывает. Пригляделись — задняя лапа вся в крови.

Как правило, кошки на дачах бегают, где им вздумается, в том числе по соседским участкам. И здесь незваную четвероногую гостью настигает пневматическая пуля. — При этом владельцы не всегда вовремя замечают,

что кошка была ранена, — говорит ветеринар Леонид Беликов. — Небольшая ранка быстро затягивается. Вот только пуля остается внутри, и может начаться нагноение. Нередко мы обнаруживаем ее, когда делаем животному рентген. В такие моменты хозяева зачастую затрудняются вспомнить, когда и при каких обстоятельствах в кошку могли выстрелить. Поэтому, приехав с дачи в город, осмотрите животное. Проверьте, нет ли ран или отеков. Доктор также советует регулярно осматривать животное на даче. Тогда рану можно выявить еще на даче и сразу показать кошку ветеринару.

Анастасия Ассорова
edit@vm.ru



Опасность

Вылезает клещ зловещ

В Москве и области начался сезон покусов

■ Санитарные врачи предупреждают: клещи в Москве и области проснулись и начали нападать на горожан. Чаще всего страдают дачники.

Городской центр гигиены и эпидемиологии исследовал выгашенных клещей и выяснил: примерно каждый десятый из них заражен клещевым боррелиозом. В Москве и области клещи, способные заразить вас энцефалитом и боррелиозом, сейчас не водятся. Исключение — Дмитровский и Талдомский районы Подмосковья. Чтобы защититься от клеща, пользуйтесь так называемыми репеллентными средствами для отпугивания кровососущих. К этим препаратам относятся «Медилис — от комаров», лосьоны и аэрозоли Ultrathon, «Бибан», «Галл-РЭТ», «Гал-РЭТ-кл», «Дэта-ВОККО», «ДЭФИ-Тайга», «Офф! Экстрим», «Рефтамид максимум». Их наносят на одежду и открытые участки тела. Клещ, избегая контакта с репеллентом, ползет в противоположную сторону. Для защиты детей разработаны препараты с менее токсичными компонентами — аэрозоль «Медилисик для детей от комаров», кремы «Фталар» и «Эфкалат», «Офф детский» и «Бибан-гель», одеколоны «Пихтал», «Эвигал» и средство «Камарант». На одежду можно наносить убийственные для клещей акарицидные средства — аэрозоли «Рефтамид таежный», «Пикник-Антиклещ», «Торнадо-антиклещ» и другие. Но следите, чтобы эти препараты не попали на кожу: слишком они токсичны.

Никита Миронов
n.mironov@vm.ru



Могут увеличиться в 300 раз

Клещи имеют плоское овальное тело длиной от 3 до 25 мм, в зависимости от вида. При насыщении крови тело увеличивается в размерах до 300 раз. Насытившись крови, клещи сами отпадают.

Прямая речь

Людмила Ганнушкина
врач-энтомолог

В столице более двух миллионов собак, и владельцы многих из них берут своих питомцев на дачу. Лучший способ уберечься от клещей и в Москве, и за ее пределами — правильно одеваться и регулярно осматривать себя и своего питомца.

Режущие пальцы

Пальцы клещей — режущие, сложной формы; хорошо развит срединный вырост основания «головки» — гипостом с рядами фиксационных зубчиков. В покое они прижаты с боков, а при питании отводятся в стороны.

Если вас укусил клещ

Нужно обязательно обратиться к медикам. А вдруг кровопийца все-таки заражен боррелиозом или энцефалитом? Вам бесплатно введут лекарство — человеческий иммуноглобулин.

Взрослым можно обращаться в Городской консультативный кабинет по вакцино-сывороточной профилактике клещевого вирусного энцефалита в Инфекционной клинической больнице № 2 (Москва, 8-я ул. Соколиной Горы, 15).

Детей принимают в Детской клинической больнице № 13 им. Н. Ф. Филатова (Москва, ул. Садовая-Кудринская, 15). Правда, обращаться нужно не позднее четвертого дня после присасывания.

Не все кровососы одинаково опасны

От 1 до 3 процентов клещей — в зависимости от сезона и конкретного района — могут быть заражены клещевым энцефалитом либо болезнью Лайма — боррелиозом. Остальные считаются условно безопасными, хотя покус все равно вызывает отек.

Опасность

Самые смертоносные обитатели Подмосковья



Бурый медведь

Бурый медведь, еще в 60-е занесенный в Красную книгу Московской области, вновь вернулся в подмосковные леса. Медведи исчезли из региона в 20-е годы прошлого века. В 70-е нескольких животных вновь зафиксировали на севере области, затем их видели в Дмитровском, Клинском, Можайском, Талдомском районах.

Волк

Волки издавна обитают в подмосковных лесах, но об их встречах с человеком известно немного. Эти животные избегают тесного контакта с дачниками и тем более охотниками. Как правило, волк старается обходить человека стороной. Но если встречи избежать не удалось, остаться целым шансов почти нет.



Дикий кабан

Несмотря на свою неуклюжесть, кабан очень быстр, к тому же прекрасно плавает. Самцы — секачи — иногда бросаются на людей, нанося серьезные ранящие раны своими мощными клыками. В Подмосковье сегодня обитают несколько десятков тысяч диких кабанов.



Гадюка обыкновенная

Единственный вид ядовитых змей в столичном регионе. По сообщениям МЧС, популяция гадюк неуклонно растет с середины 90-х. Среди причин увеличения численности змей в Московской области называют снижение сельскохозяйственной активности.



Шершень

Укус шершня является болезненным для человека. Аллергические реакции на укус в отдельных случаях могут приводить к летальному исходу, если пострадавшему от анафилактического шока не будет немедленно оказана медицинская помощь.





Все на борьбу!

■ Когда лето уже набрало обороты и на деревьях и кустах в саду завязались плоды и ягоды, омрачить эту красоту могут только садовые вредители. Но пока еще не поздно напомнить им, кто в вашем саду хозяин. Предпримем меры по укрощению аппетита незваных гостей!

► Очень обидно: растить яблоко, любоваться им, а потом сорвать и обнаружить, что его нашли и съели до тебя. Не хотите такого? Боритесь!

Конечно, они маленькие, а маленьких обижать вроде бы нехорошо. Но они сами виноваты: пришли, куда их не звали. И пируют, бесстыже шамкая листьями, жуя древесину, дырявя и заворачивая в паутину ягоды и плодики. И каким бы скорбным ни выглядел долгоносик, поверьте: раскаяние его — чистый обман, он уже напакостил в малине и ничуть не жалеет об этом. А слизни? Это вялое внешне существо — проглот тот еще. Он поедает все, что встречается у него на пути, а что не может съесть, то хотя бы надкусывает. Так что выход один — бой. И помните: в борьбе с вредителями полумеры — путь тупиковый.

Спасаем яблони и сливы

У яблонной плодовой плохой характер, дурная репутация и шаткая жизненная позиция. Иногда она покидает сад даже после его почти невинного опрыскивания настоем чеснока или пижмы. А иногда и по-

Докажите вредным насекомым, что в саду хозяева — не они!

сле «химии» чувствует себя прекрасно. Главное в борьбе с ней — последовательность: начали теснить ее в правах — тесните дальше. Кстати, как пьяницы способны дойти на автопилоте до дома, так и гусеницы

плодовой, оказавшись, например, на земле, ползут домой — на стволы и ветви. Чтобы прекратить это бесконечное путешествие, обязательно наденьте на стволы ловчие пояса (из мешковины или газет). Сами удивитесь, как много нечисти в них соберется!

Бордоская жидкость поможет бороться с коккомикозом. Хорошо справляется с ним и азофос. Удар по болезням не понравится, кстати, яблонной моли, листоверкам, пяденицам, клещам.

Остатки пир плодовой (поврежденные плоды) старайтесь вовремя снимать с дерева и сжигать. Для борьбы можно применять и заменители бордоской жидкости: байлетон (6 г), поликарбадин (40 г), хлорокись меди (30–40 г). Против сливовой плодовой деревья обрабатывают карбофосом (75 г на 10 л воды) или бензофосфатом (60 г на 10 л воды).

Если же появилась тля, что черная, что зеленая, вам предстоит не только опрыскать растения, но и побороться с муравьями.

Прямая речь



Виктор Горячев
кандидат биологических наук, эксперт рубрики «Дача» сетевого радио «ВМ»

Давайте не будем впадать в иллюзии и признаем честно: сегодня без различной специальной «химии» мы не в состоянии поддерживать сад в здоровом состоянии. Все нужно делать вовремя, но и сейчас не поздно разобраться с вредителями и болезнями садовых растений. Обратите внимание, это лучше сделать в два этапа: сначала в сухую, безветренную погоду обработайте сад от вредителей, используя инсектициды, а через неделю примените фитонциды, чтобы растениям было легче справиться с болезнями.

Нос длинный.
Нос короткий

Против долгоносиков и клещей в продаже есть специальные растворимые таблетки. Но специалисты уверяют, что от них отлично спасает мульча. Появились и спецсредства от короедов. Несмотря на лето, побелите яблони хотя бы сейчас.

Кофе со слизнями

Слизни — один из самых трудновыводимых вредителей. Когда их много, не грех собрать их и вручную, а также стоит продумать устройство чисто физических препятствий для обжор: это могут быть и преграды в виде желобков с водой, и мульча из ракушек или яичной скорлупы, по которым они ползать не любят. На будущее имейте в виду, что слизни и улитки терпеть не могут лаванду, иссоп и прочие ароматические растения, а также чеснок. А на Гавайях со слизнями борются оригинально: их угощают кофе. Да, берут двойную порцию обычного растворимого кофе и опрыскивают растения! Говорят, они от этого бегут сломя голову.

Ольга Кузьмина
olga.kuzmina@vm.ru

Крупным планом

Самые опасные садовые вредители

■ Тля зеленая



■ Тля черная



■ Яблоневая плодовая



■ Паутинный клещ



■ Слизень



■ Долгоносик



Садовый инвентарь

Виды опрыскивателей

Очень важно использовать при опрыскивании деревьев респиратор и очки, чтобы избежать отравления и попадания химикатов на слизистые. Все защитные средства продаются в садовых магазинах.

Виды насадок

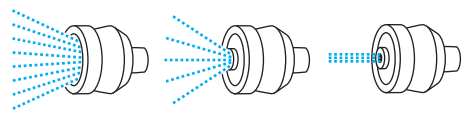

Ручной опрыскиватель

Ранцевый опрыскиватель (с ручным или бензиновым насосом)



С рифмой по жизни

Сергей Пономарев

Поэтический обозреватель



У Первомаея вкус шашлычный

В майские праздники москвичи ринутся на дачи — копать грядки и жарить шашлыки. Наш поэтический обозреватель не смог оставить без внимания это важнейшее весеннее событие. И написал по этому поводу оду.

А ведь еще мешок картошки,
Кусты рассады для теплиц,
Рулоном свернутая пленка,
Мешок с пометкой «Уралхим»,
Подгузники и к ним пеленки,
Чтобы младенец спал сухим.
Уже отбреживаясь вяло, —
Жена достала, хоть кричи! —
матрас, электроодеяло,
Чтоб было ей тепло в ночи.
В заботах вся семья

...Копать, рыть, лить, сажать.

А все ради одного — ради вечернего шашлыка!

Неделя на природе
вроде?

К земле народ спешит.

Был накануне

И вот

весь распродан

Столичный рынок

«Садовод».

Косилки, грабли,

мотоблоки,

Лопаты, вилы, топоры...

Куда все это?

Споры, склоки...

Эх, не забыть бы

шампуры!

Ну до чего же в сборах

тошно — вовек не видеть

бы тех лиц!

Для барахла

готов прицеп,

И закидает в чане мясо —

Главнейшая поездки

цель.

...Как говорит нам

опыт личный

И знает верная рука,

У Первомаея вкус

шашлычный

И кислый запах

шашлыка.

И дольше века праздник

длится,

Он кисло-сладкий,

как ремень...

Не зря любимую столицу

Зовут столицей деревень!



1

Сезонный продукт

Пора замачивать

Руки уже тянутся что-нибудь замариновать к предстоящему пикнику

■ У несложного в общем-то подготовительного этапа перед веселым застольем на природе есть несколько важных нюансов.

Правило номер один: забудьте про уксус. Просто не берите такое мясо, которое требует столь брутального вмешательства, удовольствия все равно не получите. А мясо нормального качества агрессивной уксусной атакой вы погубите. Вот самый, пожалуй, простой и в то же время эффективный маринад для будущего шашлыка: нарезанный полукольцами репчатый лук посолить, слегка отжать руками, переложить



2

им кусочки мяса и оставить в прохладное место на пару часов. Аналогичная эффективная простота для рыбы или овощей: незадолго до гриля смазать их оливковым маслом. Если же вам хочется придать вашему мясу (рыбе, овощам) новые вкусы и ароматы, смело фантазируйте, но с умом. Попробуйте к базовому луковому маринаду добавить немного сока лайма, он гораздо тоньше лимонного по вкусу и не такой кислый. Вспомните про апельсиновый сок, его легкая цитрусовая сладость тоже уместна в этой ситуации. И вообще, не бойтесь сахара в маринадах. Но не

банального кристаллического, а в составе некоторых фруктов. Индийские соусы в стиле чатни не зря сочетают пряность всяких перцев и сладость тропических фруктов. Ладно, манго — фрукт не наших широт, а вот клубника подойдет. Винные маринады тоже популярны. Кстати, не используйте для маринада или соуса вино, которое вы не стали бы пить. Не надо плескать в миску с сырым мясом и коллекционный рислинг, но уж недорогое сухое вино для этой цели купите заранее. Прикидывая, что бы такого еще добавить в ваш потрясающий маринад, не забывайте о главном: он всего лишь должен подчеркнуть достоинства самого мяса или рыбы, а не затмить их своими собственными характеристиками.

Галина Нерובה
edit@vm.ru

Свинина на кости с австралийским яблочным соусом

Ингредиенты для мяса

- Свинина на косточке (300 г)
- Свежие травы: тимьян, розмарин, шалфей, базилик (1 пучок)
- Черный свежемолотый перец (1 щепотка)

Ингредиенты для соуса

- Яблоки (1 кг)
- Яблочный уксус (50 г)
- Белый хрен (100 г)
- Лимон (1 шт.)

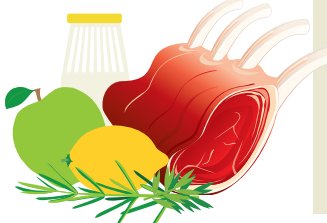

1 Чтобы мясо осталось сочным, его обжаривают на раскаленной сковороде без масла.

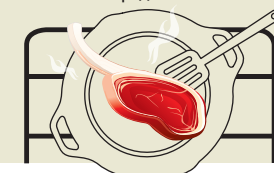

2 Свинину положить в вакуумный пакет, добавив в него свежие травы и перец. Соль не добавлять! Поставить свинину в холодильник минимум на два часа.



3 Соус готовится предварительно. Надо запечь в духовке яблоки, очистить их от шкурки и взбить блендером.

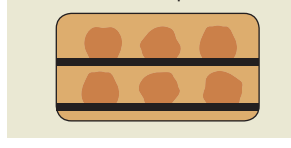

4 Добавить яблочный уксус и белый хрен. Все тщательно перемешать. Подавать вместе со свининой.



Баклажаны с курдючным жиром по-грузински (старинный рецепт)

Ингредиенты

- Баклажаны (1 кг)
- Курдючный жир (200 г)
- Чеснок (3 зубчика)
- Лук репчатый (1 шт.)
- Свежие травы: петрушка, укроп (1 пучок)
- Соль, перец



1 Баклажаны небольшого размера (в них меньше семян) помыть и сделать в них неглубокие продольные надрезы.



2 Курдючный жир мелко нарезать, посолить, поперчить, добавить выжатый чеснок и перемешать.



3 Полученной смесью нафаршировать баклажаны, нанизать их на шампуры и обжарить.

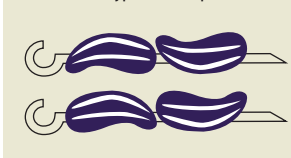

4 После того как баклажаны приготовятся, сбрызнуть их соком граната и бальзамическим уксусом, посыпать кольцами репчатого лука и зеленью.





Будьте как дома!

Варвара: Мы с мужем — люди земли и с нетерпением ждем лета

Для певицы ее участок — источник вдохновения, радости и энергии

■ Уютный дом певицы Варвары (на фото) в поселке Потапово распахнул свои двери для «Вечерки». Гостеприимная хозяйка вышла на крыльцо с подносом фруктов и пригласила на чай.

Чай она заваривала из трав, которые собирает у себя в саду. Здесь почти каждый листочек обладает удивительной целебной силой, верит певица. — Многие ведь и не знают, что топчут в огородах такой кладь витаминов и лекарств, предпочитая им крашенные опилки и отходы чайных производств, которые зачастую выдают нам за чай. Я вот до вашего прихода выпила чашку — и видите, как огурчик! — хвасталась Варвара. Она действительно источала позитив и энергию. И это несмотря на то, что ее коллеги в это время только ложатся спать после утомительных ночных прогулок по увеселительным заведениям. Певица вместе с дочерью Варварой устроила нам экскурс по своим владениям. Первым делом Варвара познакомила нас с обилием растительности в саду, где



обосновались ее любимые кустарники и плодоносящие деревья.

— Это орех, я привезла его с юга, думала, не приживется, а смотрите, вон как распустился, — говорит певица, нежно поглаживая листву дерева. По всему периметру дома рассажена туя.

— Между прочим, тuya — просто потрясающий, самый лучший доктор для легких человека, особенно детских, — говорит Варвара.

По словам певицы, все птицы поселка Потапово слетаются в ее огород, потому что на каждом дереве установлены скворечники и кормушки.

— Мама, а как же наши любимые тюльпаны? — кричит Варвара-младшая.

Мать с дочкой подходят к цветам. Некоторые из них уже цветут, поражая невероятным разнообразием окраски.

— Дочь иногда даже ночью выходит в сад, чтобы полить тюльпаны. А когда они расцветают, срезает, собирает потрясающе красивые букеты и дарит их мне на концерте, — рассказывает певица.

Цветы любят все женщины, и Варвара не исключение. А вот доставляет ли певице удовольствие заниматься огородом, сажать, бесконечно пропалывать, поливать? Труд-то не из легких...

— Кроме дачи, у нас еще есть деревенский дом, куда, кстати, мы отправимся на днях. Едем туда с огромным удовольствием. Медлить нельзя: рассада уже готова к посадке, грядки вскопаны. Знаете, как приятно,

На даче певицы Варвары немало такого, на что интересно взглянуть заядлым дачникам



Беседка

Стоящая в укромном тенистом уголке беседка в форме восточной пагоды будто специально сооружена для философских раздумий.

Кормушка для птиц

Чуть ли не на каждом дереве в саду Варвары установлены скворечники и кормушки. Поэтому птицы здесь живут круглый год.



когда поутру спускаешься в огород, срываешь свежие помидоры, огурцы и зелень и подаешь их к завтраку! Сознание, что все это выращено тобой, твоими руками, придает особый вкус каждому огурчику и помидорчику. Разве можно сравнить их с покупными? Помню, еще девочкой я с утра бежала к грядкам с клубникой. Я ее обожала! Вот и сегодня клубника — это ягода номер один в моем огороде. Не забываем мы и про картофель. Помните, раньше студентов гоняли «на картошку»? Идешь, помню, по полю метров двести-триста,



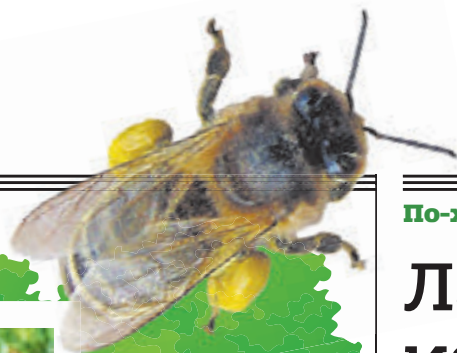

По-хозяйски

Лариса Лужина: Грядки испортят мне весь дизайн

Виллу под названием «Лариса» и ее хозяйку надежно охраняют жираф (1), верный песик Ларри и домовенок работы местных мастеров (2)



Справка

Лариса Лужина — народная артистка России. Снималась в фильмах: «На семи ветрах», «С любимыми не расставайтесь», «Същик», «Казус Кукоцкого», сыграла главную роль в сериале «Любовь как любовь». Владимир Высоцкий посвятил Ларисе Лужиной песню «Она была в Париже».

■ Солнечным весенним утром мы с фотокором отправились на дачу к актрисе Ларисе Лужиной. Электричка, которая везет нас в Истру, полным-полна: дачники едут копать грядки, туристы — навестить Ново-Иерусалимский монастырь.

Поселиться в окрестностях Истры Ларису подбили когда-то друзья — знаменитая актерская пара Алла Ларионова и Николай Рыбников.

Лариса, совместима ли актерская профессия с дачной жизнью?

Сейчас я стала чаще сюда приезжать, раньше не получалось. Тут чувствуешь себя огражденной от всего: от московских скоростей, городского смога. Приезжаешь, сразу отключаешься, ни о чем не хочется думать... в первые несколько дней. Потом надо что-то начинать делать.

Давно вы стали дачницей?

В 1994 году нам, ветеранам кино, дали эту землю. Бесплатно.

У меня здесь долго дома не было, стоял несколько лет только хозблок — трава росла из пола. Потом мне привезли откуда-то сруб за 700 долларов. Год я ничего не делала, он стал гнить, нашла ребят, которые... закрыли крышу полиэтиленом. Что-то пыталась предпринять, но денег не было — трудные

были 1990-е. С 2000 года стала чуть-чуть зарабатывать: накопишь за зиму, построишь что-то летом. Кто у вас бывает в гости?

Мои подруги. Сын Павел с детьми приезжает. У его тещи дача где-то за Клином,

а у меня рядом. Алена Рыбникова — дочка Аллы Ларионовой, живет напротив, с ней общаюсь, и со всеми соседями дружим.

Чем угощаете?

Стараюсь готовить на барбекю: шашлык и все, что можно на углях делать. Люблю крылышки жарить: они особенно хорошо и быстро получаются на решетке.

Что выращиваете на участке?

Грядки ни к чему — они нарушат весь мой дизайн. У меня растет черная и красная смородина, сливы, яблонька, вишня. Крыжовник посадила вдоль забора. Ну что еще? Из цветов — нарциссы, тюльпаны, ирисы. Считаю, что достаточно.

Светлана Можаява
svetlana.mozhaeva@vm.ru



Любимые растения

Варвара с дочкой любят как ярко цветущие тюльпаны, так и вечно-зеленые хвойные кустарники. Особенно им нравится можжевельник.

Скамейка

После напряженного трудового дня так приятно отдохнуть на этой деревянной скамье! И помечтать о новых растениях для своего любимого сада...

Справка

Варвара (настоящее имя Елена Владимировна Сусова, в девичестве Тутанова) родилась 30 июля 1973 года в Балашихе. Заслуженная артистка России. Окончила Гнесинское училище и ГИТИС. Первый сольный альбом Варвара выпустила в 2001 году, другие альбомы — «Ближе» (2003) и «Грезы» (2005). Замужем, имеет четверых детей.

волося за собой мешки, которые постепенно наполняются... Зато какой костер по вечерам устраивали, пели песни, пекли картошку... Любовь к земле — великая сила. Она передавалась в нашей семье из поколения в поколение. Мы и с мужем сошлись на этой почве. Он тоже человек земли, а еще охотник и рыбак. Всю зиму подкармливает кабанов. А сейчас мы построили утятники, разводим в них диких уток. Когда птицы подрастают, выпускаем их на волю. Помогаем мы и питомникам, где содержат бездомных собак.

...Всей компанией мы перемещаемся в беседку, оплетенную хмелем и диким виноградом. Ее изящное устройство выдает тонкий вкус хозяйки. — Вы не представляете, какая это красота, когда растения зацветают, — рассказывает Варвара. — Мы с мужем и детьми ждем не дождемся лета, когда любимый сад будет стоять во всей красе, зазеленеет, заколосится и к осени разродится плодами. Ведь что скрывать, всегда приятно видеть результат своих усилий.

Рамазан Рамазанов
r.ramazanov@vm.ru





Энтузиасты

Наличники — русское золото

■ **Фотограф, не пожалевший сил и времени на сохранение исконно русской красоты, настоящий романтик, Иван Хафизов рассказал «Вечерке», как влюбился в русские наличники.**

Около календарей с фотографиями русских окон, что выставлены на ВДНХ, собралось много зрителей.

— Представляете: и в одну сторону ставень открывается, и в другую, а второй сильно отличается от него, но такой же расписной... и я смотрю на эту красоту и думаю: «Как же тебя фотографировать!» — говорит Иван Хафизов, фотограф и создатель первого интернет-музея русских наличников. — Снято 10 000 разных домов с наличниками в 119 городах и селах. Сильно высказался один француз: «Наличники — это золото России». Это и правда уникальная культура, которая на какое-то время озарила всю нашу страну.

Дарья Каретникова
vecher@vm.ru

Конек (охлупень)

Верхняя деталь кровли в традиционной избе. Охлупень изготовлялся из целого бревна в виде буквы V в сечении; конек бревна зачастую вырубался в виде головы коня (откуда — конек крыши). Охлупень укладывался на вершину кровли. Он притягивался к верхней слега деревянными штырями или коваными гвоздями.

Самцы

Уменьшающиеся по размеру обрубки бревен, из которых делали верхнюю часть торцевой стены, чтобы кровля получилась треугольной.

Повал

Карниз основания кровли, в верхней части сруба. Его образовывали верхние бревна. Они были длиннее прочих.

Причелина

Длинная доска, закрывавшая подкровельные концы поперечных слег от дождя. Названа так, потому что находится рядом с «челом» — фронтоном избы, который, как правило, покрывали обережной резьбой.

Красна изба причелинами...

Полотенце

Узорная свисающая доска, прикрывавшая верхний стык причелин.

Стамик

Небольшая вертикальная опора, шкант, крепящий конек к коньковой слеге.

Князевая слега

Жердь под коньком, расположенная вдоль него и соединяющая верхние концы стропильных ног.

Слега (дольник)

Толстая жердь, брус. Положенные поперек стропил, слуги служили основанием для кровли в русских избах.

Желоб

Поток для отвода воды.

Повальные слуги

Завершающий ряд бревен в срубе, опора для стропильных ног, а значит, и для всей кровли.

Курица

Конструктивный элемент в виде буквы «Г», поддерживающий поток для отвода воды, который одновременно удерживал кровлю.

Москвич создал сетевой музей



Зеленая аптека

Лечебный гербарий: ежевика



■ **Ежевика уникальна тем, что каждая часть растения — от корней до ягод — используется в фитотерапии.**

О ее полезных свойствах рассказывает Светлана Барсукова, заведующая фитоаптекой «Желтый император»: — Обычно используются листья и плоды в свежем или сушеном виде, реже в ход идут корни. Листья ежевики собирают в течение всего лета. Настой из них помогает остановить кровь, заживляет раны. Свежие и сушеные плоды используют как вяжущее, противовоспалительное, мочегонное, жаропонижающее средство. Кроме этого, ягоды снижают уровень сахара при диабете. Об этом мало кто знает. А вот людям с заболеваниями почек употреблять ягоды ежевики следует с осторожностью.

Виктория Бороденко
viktoria.borodenko@vm.ru

Укрomный уголок

Тайны винного погребка: есть чем похвастаться

■ **У виноделов в винных погребах обычно хранятся бочки. А у потребителей — бутылки.**

Страстные любители вина, проживающие в больших загородных особняках, обычно хранят свои припасы в специально оборудованных помещениях. Они максимально соответствуют термину «погреб» не только потому, что расположены в подвалах. Там еще и поддерживаются невысокая, но постоянная температура и определенная влажность: качественное вино боится света и тепла, а еще больше резких перепадов температуры.

Но любителей вина больше, чем загородных особняков или даже обыкновенных



► **Хорошее красное вино не имеет коричневого или жженого оттенка**

дач; далеко не у всех есть реальный погреб для хранения винных сокровищ. В этом случае проблему решают специальные винные шкафы с двумя отделениями, для белых и красных вин, в которых автоматически поддерживается постоянная, но разная температура. По виду и габаритам большинство из них напоминают холодильники разной емкости с затемненными, но прозрачными дверцами.

Но не у каждого есть и физическая возможность поставить дома такой винный шкаф, да и денег это оборудование стоит немалых. К тому же и потребности у разных людей разные: если вы пьете вино не так часто,

а ваши гости все еще предпочитают отечественную сорокаградусную гордость, нет смысла заморачиваться со специальным оборудованием. В таком случае ваш условный винный погреб не так уж сложно распределить частями по городской квартире.

Так, несколько бутылок с белым лучше держать где-нибудь в прохладном темном чулане. Красное можно хранить при комнатной температуре, хотя бы даже и в книжном шкафу на нижней полке. Туда же пристройте и крепкий алкоголь. А вот игристое вместе с отечественной водкой придется держать в холодильнике.

Анатолий Гендин
гастрономический журналист



Июльские хлопоты

Клубень для королевы

Укореняйте цветы по науке

■ **Время заняться садом: обрезаем цветы и кустарники, черенкуем розы, высаживаем многолетники.**

Как навести марафет на цветочной поляне, «Вечерке» рассказала агроном Наталья Бурлова (на фото).

— В июле рассаду двулетних цветов, посаженных в начале лета, необходимо рассадить, — рассказывает агроном. — Это виола (анютины глазки), маргаритки, незабудки, наперстянка. Не забудьте только их прitenить на 3–4 дня, а через неделю подкормить, например, аммиачной селитрой.

Что касается многолетников, которые радуют своим цветением всего один раз в год,

наш эксперт советует в конце июля их обрезать.

— Такие цветы, как дельфиниум или шалфей, вполне могут зацвести второй раз за лето, если после первой волны цветения их обрезать, оставив от поверхности земли 10 сантиметров, — инструктирует Наталья. — Остальные многолетники также обрезаем для того, чтобы они не тратили свои силы на созревание семян и подготовились к зиме.

На всех растениях необходимо регулярно удалять увядшие бутоны — так быстрее образуются новые.

Но какой сад может обойтись без королевы цветов — розы? Кстати, именно в июле самое время черенковать и укоренять ее черенки. Для этого существует весьма интересный и действенный способ — черенкование в клубень картофеля.

— Такой метод очень прост и при этом дает почти стопроцентную приживаемость черенков, — уверяет эксперт. — С помощью картофеля укореняют яблоню, грушу, хвойники. И, разумеется, розу. В клубнях картофеля, как известно, содержится много полезных микроэлементов и витаминов, которые буквально впитает в себя роза.

— Черенки будут подпитываться этой биоподкормкой, быстрее укоренятся и пойдут в рост, — уверяет Наталья. — К тому же в клубнях картофеля, пусть и в небольшом количестве, присутствует солонин, который действует как антисептик. А значит, черенки будут менее подвержены заболеваниям. Такой способ черенкования можно проводить как на даче, так и дома.

Дмитрий Гаврилов
d.gavrilov@vm.ru



«Прививаем» картофелю красоту

Отрезаем от цветущей розы секатором крепкие молодые побеги под углом в 30–40 градусов.

Нарезаем черенки по 23–25 сантиметров, обрываем с них листья, а внизу и шипы.

Втыкаем в молодую картофелину (или ее половинку) черенок на 2–3 сантиметра.

На стебле должны быть три развитые почки. Нижний срез черенка делается прямо под нижней почкой, верхний — 2–3 мм над верхней почкой.

Высаживаем черенок с картофешкой в землю на 2/3 его длины, поливаем и укрываем полиэтиленом.

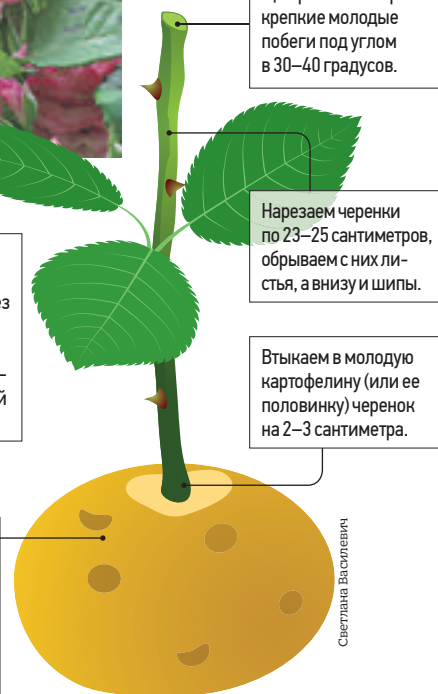

Светлана Васильева



Памятка садовода

Яблоко смущения

■ **Сезон только начинается. Но иногда нелишним будет напомнить (а новичкам дачной жизни — узнать), как обращаться с будущим урожаем. Как помочь овощам быстрее созреть, «Вечерке» рассказал кандидат биологических наук Петр Яковлев (на фото).**

Ближе к осени от перепада температур растения и плоды могут заболеть — и прощай, урожай.

— У томатов оборвите макушку, удалите все цветы и завязи: они все равно уже не успеют поспеть, — инструктирует Петр. — Куст должен тратить все силы на созревание уже образовавшихся плодов. Оборвите и все нижние листья. Под кисти низкорослых растений подставьте



дощечки, чтобы плоды не соприкасались с землей. Как только жара начнет спадать, сократите полив, а когда ночная температура опустится до 10 градусов, срочно собирайте все помидоры, даже бурые и зеленые. Плоды снимайте с плодоножкой: тогда при дозревании в сухом помещении в них будут накапливаться каротин и ликопин.



Если вам надо, чтобы помидоры краснели быстрее, положите рядом с ними несколько яблок.

В отличие от томатов, перцы в лежке дозревают гораздо медленнее и при комнатной температуре сильно вянут, поэтому хранить их надо в прохладном месте. Ускорит созревание перцев подкормка по листьям 1–2-процентным раствором фосфорно-калийного удобрения. Проводите ее после захода солнца.

Чтобы успеть получить больше кабачков, снимайте их регулярно, когда они достигнут 15–20 сантиметров. Если вы будете хранить кабачки в свежем виде, им надо дать хорошо вызреть. Такой кабачок сможет пролежать несколько месяцев.

Алена Смирнова
vecher@vm.ru

Август

■ **В конце лета главное — собирать урожай, защищать растения от ночных холодов и заглянуть в будущее.**

Без буквы «зю»



Если плоды перцев кривые, причина этого — плохое опыление цветов. В сухую безветренную погоду встряхните цветочные кисти руками.

Снимаем пробу



Хочется попробовать картофель? Выберите сильные растения, рукой с одной стороны выкопайте ямку, нащупайте крупные клубни и достаньте их. Ямку засыпьте. Остальные клубни будут расти дальше.

Молодая смена



После сбора ягод отплодоносившие ветви малины надо вырезать под корень. Это даст возможность молодым побегам расти.

Вершки и корешки

Созревший базилик не надо выдергивать с корнем. Листьями макушки растений можно украшать блюда или порезать их в салат. От оставшегося на грядке стебля разовьются новые побеги.





Новшества

Стричь газоны будут роботы

На помощь садоводам идут высокие технологии

■ Жизнь на даче уже неотделима от технического прогресса.

Так, например, будущий урожай можно спасти от заморозков с помощью дымовых куч, которые разводят среди цветущих деревьев — теплый дым от них укутывает нежные тычинки и пестики. В парники и теплицы устанавливают отопительные приборы, ставят ведра с горячей водой. Но как понять, что температура опускается до критической? Теперь для этого есть беспроводные метеостанции, которые в режиме онлайн направляют сигнал от датчиков на монитор в дачном домике.

Михаил Воробьев
vecher@vm.ru



Робот справится не хуже

В загородном доме установлен микропроцессор, который управляется с помощью sms. Процессор при необходимости открывает-закрывает тепличные окна или включает вентиляторы. Кроме того, могут быть задействованы датчики влажности почвы и, соответственно, система полива. По сути эта система контроля — реальное воплощение игры «Веселый садовник», где кибергородник выращивает урожай, не отходя от компьютера. Правда, стоит такая садовая игрушка — 20 000–25 000 рублей. Еще больше придется заплатить за самого настоящего робота-газонокосильщика. Цена: 50 000–200 000 рублей.



Метеостанция для ленивых

Весной нештучной проблемой для дачников часто становятся внезапные заморозки. Даже от кратковременного морозца могут пострадать и рассада в теплице, и цветы плодовых растений. Обидно. Будущий урожай можно спасти с помощью небольшой, но эффективной метеостанции. Конечно, это название громкое — прибор показывает только температуру, влажность и давление, но и этого для нужд садовода, как правило, вполне достаточно. Датчик устанавливают в теплице или кроне цветущего дерева и следят за температурой, находясь в тепле дачного дома, не утруждая себя выходами в сад. Цена: 3000–5000 рублей.

Секатор: отрежет все

Чтобы привить черенок культурного сорта на дичок, весной, до распускания почек, надо сделать косые срезы на привое и подвое, плотно их прижать и зафиксировать. Прививочный нож должен быть острым как бритва, и потому он кажется очень опасным. Прививочный секатор делает эту процедуру абсолютно безопасной и простой даже для неопытных дачников.



«Умный дом» в миниатюре

Однако за температурой в теплице нужно следить и в жаркие дни. Если воздух прогревается выше 30–35 градусов, нужно срочно открывать настежь двери и окна, чтобы прохладный сквознячок сделал микроклимат в теплице безопасным. Если вы живете на даче постоянно, то проблем нет: выглянуло солнце — открыли форточки. А если приезжаете только на выходные? Выходом для продвинутых дачников может стать дистанционная система контроля микроклимата.



Весенние хлопоты

Саду срочно нужен хороший парикмахер

■ В радиозфире «ВМ» мы вновь говорили с председателем клуба «Сеньор-помидор» Галиной Михасенок (на фото) о сезонных работах в саду.

Главное сейчас — подготовить сад к сезону, убрав его, а затем подготовить биопрепараты для его обработки. На здоровых растениях не поселяются колонии тли, они не болеют, не чахнут под гнетом грибка. А для обработки сейчас наступает самая подходящая пора. Пройдитесь по саду, придирчиво осматривая его, уберите прошлогодние сгнившие плоды яблони и груши, это же настоящий рассадник всяких вредителей и болезней! Гуляя по саду, не забудьте прихватить секатор — для него сейчас много работы. Осмотрите яблони и другие деревья и приведите в порядок декоративно-лиственные культуры:



► Секатор позволяет кустам придать любую оригинальную форму

надо подровнять и живую изгородь, и придать форму отдельным кустам. Существуют специальные конструкции, позволяющие обрезать растения строго по форме.

Сергей Николаев
edit@vm.ru

Садовый комбайн

Домашний «пахарь»

Виды мотокультиваторов

ЭЛЕКТРИЧЕСКИЕ
Для небольших участков, запитываются от сети

АККУМУЛЯТОРНЫЕ
Для выполнения несложных задач, связанных с рыхлением верхнего слоя почвы. Более маневренные, работают от батарей

БЕНЗИНОВЫЕ
Полностью автономны, с четырёхтактными двигателями внутреннего сгорания мощностью от 1 до 6 кВт

Навесное оборудование

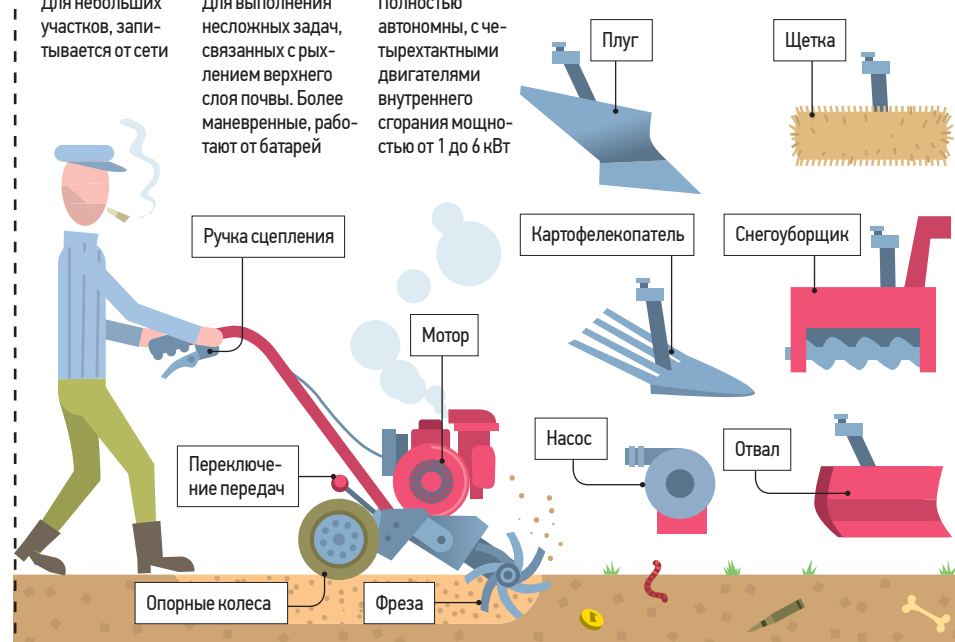



Сезонные хлопоты

Пугало: и один в поле воин

Как избавиться от желающих отведать сладкой земляники

■ Когда придет пора собирать первые ягоды садовой земляники, перед дачниками встанет вопрос, как не потерять созревающий урожай. Об этом «Вечерке» рассказал кандидат биологических наук Петр Яковлев.

Птицы тоже те еще любители полакомиться чужим добром. За несколько минут они способны «собрать» за вас весь урожай. Некоторые дачники в период плодоношения накрывают грядки марлей или сеткой. А мож-

но вбить колышки по краям грядки, натянуть шпагат и развесить ненужные компьютерные диски. Птицы их боятся. Такого же эффекта можно достичь, если развесить новогодний дождик и мишуру.

Грозный садовый сторож

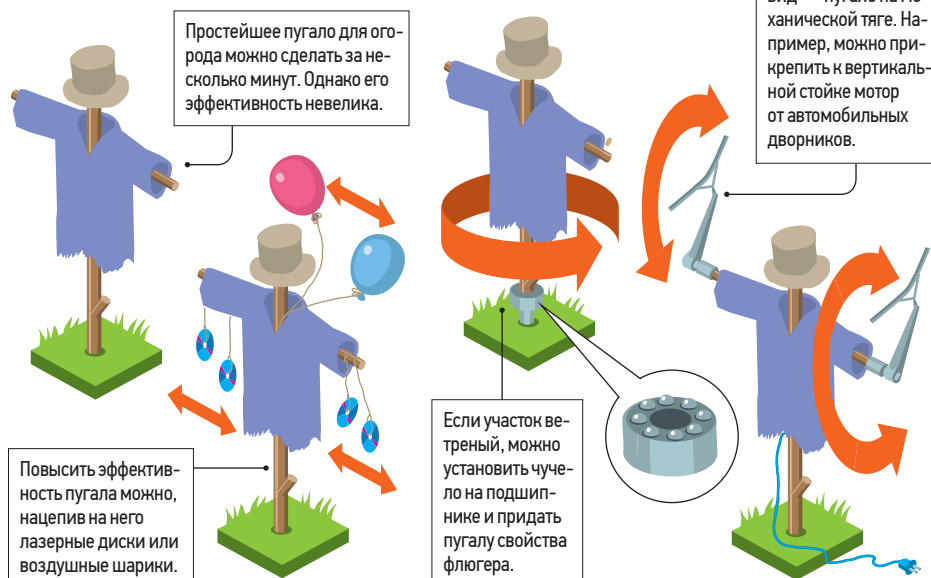

Простейшее пугало для огорода можно сделать за несколько минут. Однако его эффективность невелика.

Самый продвинутый вид — пугало на механической тяге. Например, можно прикрепить к вертикальной стойке мотор от автомобильных дворников.

Повысить эффективность пугала можно, нацепив на него лазерные диски или воздушные шары.

Если участок ветреный, можно установить чучело на подшипнике и придать пугалу свойства флюгера.

От перзрелых ягод удовольствия мало, так что собирать землянику надо регулярно. К тому же, помимо нас, охотников до сладких плодов, в огороде полно. Большой урон спелым ягодам наносят голые слизни. Они выедают большие участки мякоти, оставляя за собой слизь, отливающую перламутром. Вечером среди кустов разложите листья репейника, капусты и мокрые тряпки, — говорит Петр Яковлев. — Вредители любят заползать под них. Утром останется лишь их уничтожить.



► Посадки садовой земляники надо обновлять через каждые 4–5 лет: это гарантия урожая

Чтобы получить хороший посадочный материал, придется отказаться от урожая в пользу «усов»

Для защиты от долгоносика очень полезно сажать на грядку с земляникой лук и чеснок (одна луковица на четыре кустика). Также можно опрыскать землянику порошком горчицы: 100 граммов порошка заливают 10 литрами горячей воды, настаивают двое суток, фильтруют, разводят водой 1:1 и обрабатывают кусты.

Долгое выращивание земляники на одном месте из года в год приводит к снижению урожая.

— Плантации надо обновлять каждые 4–5 лет, — рекомендует Яковлев. — Рассадку земляники можно вырастить и самостоятельно. Маточный куст образует розетки, которые в народе называют «усы». Правда, чтобы получить хороший посадочный материал, придется отказаться от урожая, чтобы куст все силы тратил на образование усков.

Алена Смирнова
vecher@vm.ru

Весенние хлопоты

Клумба-лекарство



Расторопша

По сути — природный гепатопротектор. Прекрасно очищает печень и оздоравливает организм.

Мята

Очаровательный душистый многолетник. Вырастет лишняя — засушите на зиму!

Душица

Кроме успокоительного действия, отпугивает моль. На саше из душицы хорошо спится.

Ноготки

Неприхотливый, все лето цветущий однолетник. Лепестки полезно заваривать как чай.

Родиола розовая

Раннецветущее растение, главная ценность которого спрятана в его крупных, мясистых корневищах.

Пустырник

Успокаивает не хуже валерьянки. Действует мягко, так что его дают и детям.

Шалфей

Прекрасное средство от кашля, очень хорошо помогает при затяжных бронхитах.

■ Ничто не поддерживает здоровье лучше, чем растения-лекарки. Вырастить полезные растения на участке просто. А если посадить лекарственные растения на клумбу, так

еще и эстетическое удовольствие можно получить! Для лекарственной клумбы идеально подойдет место на солнце или в полутени. Разметьте посадки, обложите их камушками — получится

нечто среднее между альпийским бордюром. На краю — идеальное место для родиолы розовой. На заднем плане будет отлично выглядеть расторопша, между ними — мята и ду-

шица. Календулу высадите рядком, а садовый «бергамот» (монарду) — по краям, она зацветет ближе к осени и долго будет декоративна.

Анна Балашова
vecher@vm.ru

Что сажать в мае



Арбуз

Захотелось экзотики? Можно посеять на рассаду арбуз в питательные горшочки. Культура эта — капризная и теплолюбивая, но и в Подмосковье можно получить хороший урожай.

Салат ромэн

Семена можно посеять в открытый грунт в начале мая и сеять повторно до середины июля. У этого растения хрустящие листья и терпкий пряно-ореховый вкус.

Астры

Чтобы осенью ваш сад утопал в цветах, в первой половине мая посеяйте астры. К концу месяца появятся всходы. Семена астры быстро теряют всхожесть, поэтому смотрите на срок годности!



Исторический срез

Милый сердцу уголок

■ Представьте только, но у слова «дача» есть год рождения. В 1712 году его впервые упомянул в своем указе Петр Первый.

Указ этот назывался «О правилах на раздачу земли Ингерманландской».

Петр щедро раздавал за заслуги перед Отечеством земли под новорожденным городом Петербургом. «Дача» — это и есть то, что дается.

Петр был щедр, но коварен. Фантастическим внутренним чутьем он предугадал, что именно так, своей землей, и можно привязать человека к мало пригодной в ту пору жизни в городе на болотах. С тех пор изменилось многое, включая изначальное значение слова, но привязанность человека к земле остается прежней.

Иностранцы полагают, что дача в российском понимании — феномен сродни «загадочной русской душе» или русскому балету: дачи



1



2

► Лето 1983 года. Евгений Евтушенко с женой Джан на даче в Переделкине (1) 1929 год. Владимир Гиляровский в Картине (2) 14 октября 2014 года. Дача Пастернака в Переделкине (3) 14 июня 2012 года. Дача Сталина в Кунцеве (4) Лето 1975 года. Режиссер Галина Волчек в Переделкине (5)



4

Валентина Мясникова/Фотохроника/Ласс, Photoexpress, РИА новости



3

Дачи Сталина

Символ советской мощи и богоизбранности — госдачи. У «отца народов» их было много, наиболее известные из них были построены на Валдае, в Абхазии, под Сочи и в Усове под Москвой. Кое-где вожьд не был ни разу. Самой любимой дачей вожьды была дача в Кунцеве, построенная архитектором М.И. Мержановым в 1933–1934 годах. Изначально одноэтажный, дом много раз перестраивался, имел массу выходов и несколько террас. Вожьд любил западную террасу — с нее он наблюдал за восходом солнца.

любили до революции, возродили после нее, а в советское время формулой успеха считалось триединство «квартира — машина — дача». Сегодня мы решили напомнить о самых известных дачах двадцатого века.

Дачи в Переделкине

История знаменитого поселка началась в 1934 году. Говорят, идея создания этого «писательского гнезда» принадлежала Максиму Горькому. Дачи по немецкому проекту в количестве 50 штук выросли тут почти мгновенно. И получали их реально талантливые люди — Пастернак, Кассиль, Бабель, Эренбург, Пильняк и другие. Литфонд выдавал

их в прижизненную аренду. Чуть позже к переделкинцам примкнул Александр Фадеев, Лиля Брик, Александр Довженко, Булат Окуджава, Белла Ахмадулина и Евгений Евтушенко. Поселятся тут и Корней Чуковский, и звездная пара — Любовь Орлова и Григорий Александров. Им, кстати, Сталин разрешил построить дачу по образу дома Чарли Чаплина. Во времена своего расцвета дачи в Переделкине вполне можно было назвать выездным культурным клубом — по вечерам тут гуляли именитые дачники, обсуждая самые насущные вопросы... Былого блеска в разросшемся поселке уже нет, но дома по-прежнему заняты известными людьми.

В «нашей» даче на Западе видят феномен сродни русской душе

Решение о превращении дачи в музей было принято после смерти генералиссимуса, но приостановлено в связи с развенчанием культа личности. Под дачей после начала войны вырыли бомбоубежище, соединенное тоннелем с городом. Вокруг дачи с годами возникло множество легенд. Высокий забор и сегодня хранит ее тайны. Известно также, что Сталин очень любил этот дом.

«Гиляевка»

Эту дачу стоит упомянуть хотя бы потому, что именно вытописатель Москвы Владимир Гиляровский способствовал появлению моды на дачи в среде советского истеблишмента. Он долго жил

в доме в Малеевке под Рузой, а с 1923 года любил бывать в Картине, возле Тучкова, любовно называя эти места «Гиляевкой». До появления собственного дома Гиляровский снимал у картинского священника дом на лето, а когда ему подарили участок без малого в три гектара, построил тут дом и с марта по конец сентября ежегодно проводил тут время. Именно тут он написал свою знаменитую книгу «Москва и москвичи». У Гиляровского бывало весело — в их с женой хлебосольный дом приезжали писатели, поэты, художники... Увы, в 1941 году дом Гиляя был сожжен фашистами. Лишь спустя двадцать лет строение восстановили по старым фотографиям... Ну а станут ли культом современные дачи, зависит только от нас...

Ольга Кузьмина
vecher@vm.ru



5



Традиции

С самоваром на веранде

Как отдыхали дачники 100 с лишним лет назад

■ Выставка «Так жили мы на даче» в Музее русской усадебной культуры в «Кузьминках» посвящена дачной жизни Москвы и Подмосквья, начиная с конца XIX века и до сегодняшнего времени.

Экспонаты здесь повсюду, даже под потолком: посетители, подняв головы и увидев прямо над собой алюминиевые ведра, грабли и лопаты, на всякий случай прикрываются руками — от греха подальше... Это сейчас садово-огородными атрибутами никого не удивишь, но 150 лет назад, когда закладывались московские дачные традиции, этот садовый инвентарь вызвал бы вопросы: на дачу ехали не за этим. — Отъезд на дачу был настоящим событием, — рассказывает куратор выставки Екатерина Полищук. — Для начала ее нужно было снять. Как и сейчас,



2

это дело было хлопотным. Дачи сдавались внаем без мебели, поэтому за город вывозили все: от постельного белья до пианино. Повозки и поезда, груженные домашним скарбом, везли москвичей из столицы в Малаховку, Кузьминки или Сокольники. Традиционно открытие

дачного сезона проходило в поселковом парке или на живописной лесной опушке в виде пикника для всех дач-

Груженные домашним скарбом повозки везли дачников из столицы в Кузьминки, Малаховку или Сокольники



1

► Снимки из коллекции крупнейшего коллекционера русской фотографии Виктора Штульмана (1, 3) Один из экспонатов выставки, запечатлевший дачное чаепитие по-московски образца 1900 года (2)



3

ников. В некоторых дачных поселках к открытию сезона устраивался бал или маскарад. А потом можно было и чай попить на веранде, расположившись в плетеных креслах за

круглым столом. На нем — чайные коробки от производителя Перлова, самовар московского завода Зимина. К чаю — угощения: молоко, булочки, баранки. Среди дореволюционных предметов одежды дачниц — батистовые блузы,

кружева, позже — платья из скатертей и полотенец. — Дача — это не просто вид материальной культуры. Это душа и традиции семьи, — говорит автор проекта Елена Соломински. На подмосковных дачах выросло не одно поколение москвичей. Не все традиции сохранились до наших дней: ребячьи уже не играет в лапту или крокет, не звучат на наших дачах фортепиано. Сегодня там жарят шашлыки, катаются на мотороллерах или квадроциклах и копаются на грядках. Но для многих дач — доброе соседство и общение, что так важно для жителей современного мегаполиса.

Оксана Полякова
o.polyakova@vm.ru

Московский говор

Не разбей лоб о борова!

■ Само понятие «дача» появилось в Москве еще в XIX веке.

Лето — время бежать из города. Хорошо было богатым дворянам: они могли уехать в свою «подмосковную». Да-да, это слово было субстантивированным прилагательным (как «мороженое» или «парадное»), употреблялось без определяемого слова «усадебная». Откройте «Войну и мир»: «граф (...) поехал с покупщиком в свою подмосковную». Можно было отправиться и в гости к знакомому помещику в его «экономию» (имение). Другой вариант — снять (или, как тогда говорили, «нанять») дачу. Дачный бум начался одновременно с XIX веком. Дачными поселками были Сокольники,



► Алексей Корзухин. Петрушка идет! (1888)

Кузьминки, Бутово, Химки... Но что делать, если денег на дачу нет? Аведь именно небогатым москвичам приходилось в раскаленном городе тяжелее всего. Богатый горожанин, занимавший отдельный дом, мог отсидеться в собственном

палисаднике. А каково было жителю многоквартирного клоповника? Оставалось одно — снять избу или горницу у «подгородного мужика», то есть крестьянина из пригородной деревни.

Мария Раевская
vecher@vm.ru

Так выглядели первые московские дачи

Эти слова узнавал горожанин, снявший на лето настоящую крестьянскую избу.

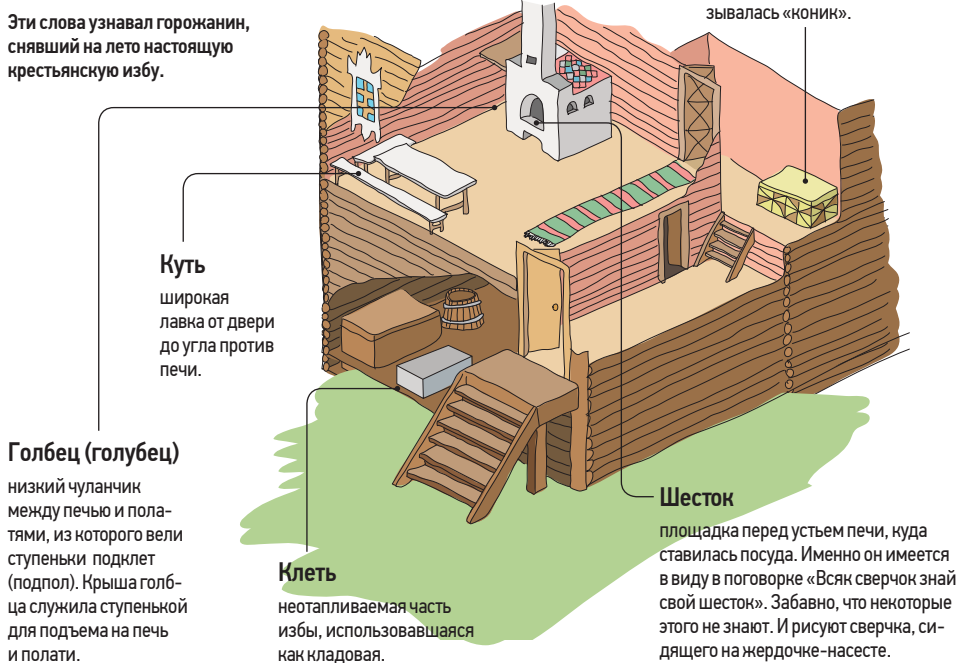



История

■ В июне, 21-го числа, исполнится 106 лет со дня рождения Александра Твардовского (1910—1971). Великий поэт и редактор был страстным дачником и последние семь лет жизни провел в поселке Советский Писатель на территории нынешнего Троицкого округа.

Твардовский родился в Смоленской области в семье сельского кузнеца. С деревней расстался очень молодым: в 17 лет переехал в Смоленск, а спустя девять лет — в Москву. По советским меркам литературный и материальный успех пришел к нему довольно рано.

Променял дом на самолет

В 1936 году, в 26 лет, Твардовский издал поэму о коллективизации «Страна Муравия», высоко оцененную критикой и правительством. 15 марта 1941 года Александру Трифоновичу присудили за нее Сталинскую премию второй степени в размере 50 тысяч рублей. Поэт задумал купить на нее дачу в Подмосковье — хотелось жить на свежем воздухе, работать в огороде. Но в планы вмешалась война.

25 августа 1941 года Твардовский, корреспондент газеты «Красная Армия» на Юго-Западном фронте, написал жене, уехавшей в эвакуацию, что отдал премию в фонд обороны: «Я не мог с тобой переговорить предварительно, но я был абсолютно уверен, что ты это одобришь <...>. Дорогая, это — боевой самолет, а как они здесь нужны, я имел возможность убедиться...» Обзавестись дачей Твардовский смог только после войны. Сначала у него появился домик во Внукове (сейчас это территория Новомосковского округа). Но на даче не было водопровода и отопления, жить там можно было только летом. И в 1964 году Александр Трифонович купил благоустроенный дом в поселке Советский Писатель.

Редактор на грядке

На даче Твардовский жил круглый год. На работу (с 1950 по 1954 год и с 1958 по 1970 год Александр Трифонович возглавлял жур-



► 1 октября 1943 года. Александр Твардовский в родной деревне на пепелище отчего дома. Его любовь к даче — отголосок сельского детства

На огороде поэт видит удачу сразу

нал «Новый мир») его возили на служебной «Волге». В свободное время писатель увлеченно возделывал сад. Твардовский привозил на участок лесные деревья — ракиты, липы, дубки. Вдоль штакетника высадил цепочку елочек: они скрывали забор, владение казалось безграничным. Но не допускал, чтобы сад превратился в запущенный лес: Твардовский и на даче оставался ре-

дактором, вовремя обрезал и выкорчевывал разросшиеся деревья. Очень любил косить траву. Упрекал своего молодого соседа Юрия Трифонова за то, что тот не хотел разводить ни сад, ни огород. — Твардовский говорил: «Берите пример с Григория Бакланова: еврей на земле, а какой сад замечательный», — рассказывает со слов мужа Ольга Трифо-

нова, вдова Юрия Валентиновича. Огородные хлопоты Твардовский сравнивал с литературным творчеством. Однажды сказал: — Эти дачные работы похожи на работу перышком. Что-то все время улучшаю, дополняю, подсаживаю, наращиваю густоту, а где нужно — прореживаю, выявляю то, что уже хорошо, и замечаю, что требует до-

работки. Но есть и отличие: в саду сразу и несомненно видишь свои достижения, а со стихами еще погоди, что о них скажут другие.

Пляж, грибы и лыжи

С весны и до поздней осени Твардовский почти каждый день ходил купаться на речку Десну. Но не на цивилизованный пляж у излучины. «Он любил островок, где ивы, уединение, вязкое дно, всегда немного тинисто и грязно, но лишь на первый взгляд грязно, на самом-то деле грязь на пляже, а здесь самая чистая вода на всей реке, — вспоминал Юрий Трифонов, сопровождавший его во время купаний. — Потому что ключи; местами даже стынью обдает, плывешь, плывешь и — холодом по ногам». Твардовский с Трифоновым хватался за низко наклоненный над водой ствол ивы и прыгали с глинистого обрывчика в реку. Любил поэт и ходить с семьей за грибами. В июле 1967 года его жена Мария Илларионовна решила утереть нос мужу, набрать больше, чем он. Углубилась в чашу и заблудилась. Бродила по лесу много часов, наконец вышла на шоссе, измученная, теряющая сознание от жары, без копейки в кармане. Чудом муж и шофер ее нашли. Зимой

Твардовский сравнивал земледелие с написанием стихов

Твардовский иногда катался на лыжах. А на обычные прогулки ходил в любое время года.

Чувство хозяина

Твардовский по-хозяйски относился не только к участку, но и ко всему поселку. Юрий Трифонов вспоминал: каждое утро его сосед начинал с того, что разводил костерок. А откуда бра-

Справка

Поселок Советский Писатель (обиходное название — Красная Пахра) был создан по решению Совета министров СССР от 25 июля 1952 года. В отличие от Переделкина, где давали дачи за государственный счет, это был кооператив: вступившие в него члены Союза писателей строили дома за свои деньги.

лось столько топлива? Дело в том, что Твардовский был председателем комиссии по озеленению Советского Писателя. — Озеленять в лесном поселке было нечего, поэтому работа комиссии и ее главы свелась к банальной уборке обочин перед заборами дач, — рассказывает Александр Ганулич, автор книги «Взлет и падение «Советского писателя». — Это вменялось в обязанность каждому жителю поселка, но многие относились к такой повинности халатно. Твардовский никому не читал нотаций. Он просто шел к захламленной обочине и начинал убирать сухой хворост, палки, дощечки. Все это он тащил к себе на участок и там сжигал. Любовь к порядку была у Твардовского в крови и стала исчезать только вместе с угасанием жизненных сил. 12 февраля 1970 года ему пришлось покинуть пост редактора «Нового мира», это сильно подсекло его. В августе того же года он зашел к Юрию Трифонову и увидел ничем не накрытые доски, валявшиеся у забора. Трифонов перехватил его взгляд. А Твардовский неожиданно произнес: — Я когда-то все удивлялся: как это можно, думаю, оставлять доски вот так лежать под дождем, гнить... А сейчас думаю: правильно, а чего беречь? И сами сгнием. Это было началом конца. Уже к осени Твардовский начал подолгу болеть и 18 декабря 1971 года скончался от рака легких, наступила смерть на его любимой даче. Похоронен он на Новодевичьем кладбище.

Мария Раевская
maria.raevskaya@vm.ru



Детектив

А если садовник не виноват?

Рассказ, основанный почти на реальных событиях

■ Мы предлагаем читателям стать сыщиками и присоединиться к расследованию этой запутанной истории.

Редактор отдела авторского расследования Гена (для подчиненных исключительно Геннадий Васильевич) считал себя родоначальником нового в журналистике жанра — акция с провокацией. Для него было мало, если «журналист меняет профессию», нужно, чтобы журналист на своей шкуре ощутил все последствия акции, по большей части совсем неприятные. Какое-то время отделу удавалось выживать, но скоро все почувствовали, что темы исчерпаны. Гена собрал коллектив, задал сакраментальный вопрос: «Вы что ночью делаете? Спите?! А работать?» и обругал всех бездельниками. А заодно заявил, что сделает гениальный, искрометный материал всего за один день. Причем не отрываясь от стула. На утро газета вышла с рекламным объявлением на последней странице: «Продам душу. Торг уместен». Гена сдержал слово — на указанный в объявлении телефон ему звонили беспрестанно: религиозные фанатики, откровенно умалишенные и тихие городские сумасшедшие.

В итоге получился некий социальный срез эмоций, мнений и точек зрения на такую проблему, как наличие у человека души и возможность совершения акта ее купли-продажи. Гена наслаждался триумфом. До того самого момента, когда к нему на телефон пришло sms-сообщение: «Укажите банковские реквизиты для внесения задатка при покупке вашей души». Гена внес в банк минимальную сумму для открытия счета, приговаривая: «Не те денежки, что у бабушки, а те, что за пазушкой». Уже следующим утром ему поллохело, когда телефон выдал сообщение с короткого номера: «Пополнение счета № XXVV, сумма 5 тысяч долл.».



Поход к Зубровкину

Первым делом он отправил жену Ленку вместе с дочерью в деревню, к тестю с тещей — старикам Огородниковым. Отношения с супругницей не ладилась давно, дело грозило разводом, на который Гена не соглашался ни в какую. Ленка, конечно, устроила очередной скандал, однако сгрела в охапку дочь и умчалась к родителям. Гена тем временем изучал историю вопроса, углубившись в недра всемирной паутины. Информации было более чем достаточно, однако вся она оказалась бессистемной. На сайте сатанистов, например, указывалось, что обряд продажи души дьяволу сочетается с вызыванием демонов из ада, надругательством над святынями, употреблением крови (чьей именно крови, в источнике не указывалось), а также разрытием могил, что уже попахивало уголовной статьёй. Мало того, в интернете встречались совершенно конкретные коммерческие предложения на эту тему: «Поскольку продажу души

можно отнести к экспериментам над человеческим телом, то они запрещены большинством стран. На Гаити они разрешены. Именно там мы располагаемся. Душа отделяется от тела при помощи специальной электронной камеры. После отделения души организм способен нормально функционировать. Мы уже доказали это». Плюнув в сердцах на гаитянских колдунов вуду, он пошел в милицию. При этом Гена как-то совершенно позабыл, что в милиции его не очень любили. Причина нелюбви крылась в серии газетных материалов про оборотней в погонах, в которых Гена, не щадя пера своего, разоблачал коррупцию и мздоимство в полицейских рядах. Он вообще очень любил тему оборотней, эксплуатировал ее постоянно и радовал читателя шедеврами типа «Оборотни со шлангами» — про пожарных, промышленяющих мародерством на пепелищах, или «Оборотни в белых халатах» — про медработников, оказывающих услуги за взятки. На подходе было

расследование про «Оборотней с ночными горшками», то есть про коррупцию в детских садах, но слегка не хватало фактуры для завершения. — Пишите заявление, — сказал ему дежурный, выслушав душераздирающий рассказ про то, как неизвестные душегубцы хотят лишиться его души. — И укажите, какое именно имущество пытаются у вас отобрать. Из полиции Гена выскочил, ругаясь черными словами. Потом взял бутылку недорогого коньяка и пошел в гости к единственному человеку, который мог помочь ему в этой ситуации, — участковому уполномоченному майору Зубровкину. Это был полицейский-мистик, страдающий от несовершенства мира и многодневных запоев. Тайны человеческой души и мироздания он пытался постичь, читая эзотерическую литературу в тесном сотрудничестве с зеленым змием.

Печальный конец

— Опять Кастанеду читал, — сообщил Генашка,

На указанный телефон звонили беспрестанно, то религиозные фанатики, то тихие городские сумасшедшие

учуяв в квартире Зубровкина тяжелый дух. — Или того хуже, Блаватскую. Меж тем лицо майора, давно и безнадежно пьющего человека, озарилось радостью встречи. — Тебе с точки зрения уголовного-процессуального кодекса объяснить или с философской? — спросил у Гендоса порозовевший от коньяка Зубровкин. — Коль скоро души тебя никто не лишил, следовательно, нет самого события преступления. Мало того, нет и субъекта преступления, то есть злоумышленника. — Как это — нет?! Кто ж меня по телефону терроризирует? — Да успокойся ты. Никто душу твою отнимать не собирается. Тебя просто разыграли. — Кто ж мне эсэмэски все-таки шлет?

— Философский принцип лезвия бритвы гласит: не стоит множить сущности без необходимости. А самое простое объяснение происходящего и есть самое верное. Примерно как в старом анекдоте, где убийца — всегда садовник. В мыслях Гендоса царил сумбур, когда он возвращался от Зубровкина. Виной тому был не только выпитый коньяк, но и неизвестный садовник, который упорно не лез из головы. «При чем здесь садовник?» — в сотый раз задавал себе вопрос Гена, но в ответ ничего, кроме георгинов, петрушки и прочей зелени, не получал. Этот ответ пришел внезапно, когда утром он вполглаза смотрел передачу «Сад и огород», во время которой получил sms-сообщение: «Укажите место и время, где будет совершен акт купли-продажи вашей души». Гена подумал немного и написал: «Завтра, в районном загсе. На развод согласен».

Сергей Машкин
vecher@vm.ru



На облаках удовольствия

Более 100 тысяч
москвичей
ежегодно
поднимаются
в небо

Цена

Полет на воздушном шаре в течение часа:

- вдвоем — 16–35 тысяч рублей;
- втроем — 17–45 тысяч рублей;
- вчетвером — 21–55 тысяч рублей.

■ фотосъемка полета — 10 тысяч рублей
■ видеосъемка — 3 тысячи рублей.

Организаторы полетов разрешают не только созерцать происходящее, но и делать самостоятельную бесплатную видеосъемку, а также участвовать в управлении летательным аппаратом.

Испытано на себе

■ Лучший подарок любимой — поднять ее, в прямом и переносном смысле, до небес.

Удивительное и очень красочное зрелище — парад воздушных шаров над просторами Дмитровского района Подмоскowie. Корреспондент «ВМ» Анатолий Сидоров, продолжая рубрику «Испытано на себе», познакомился с этим экстремальным видом отдыха.

Как упоительны на шаре вечера!

Вот и настал дивный, тихий вечер полета. Небо вымыто, как станции метрополитена в день его 80-летнего юбилея. Ветерок что надо: ровно 5–6 метров в секунду, что является для воздухоплателей идеальной скоростью. Команда пилотов — сплошь воздушные «шумахеры» 20–30 лет от роду. Руководит ими девушка — в глазах задорный блеск, сразу видно, без тормозов (хотя у шара их и конструкцией не предусмотрено). Домчались на джипах до Морозок, и ну шастать по полям и лугам, место старта искать. Нашли изрядно обглоданную местным скотом луговину.

Едва раскинули оболочки шаров (я все делал самостоятельно), явился местный фермер и заявил, как печник Александра Твардовского: «Эй, ты, кто там ходит лугом? Кто велел топтать покос? И с плеча на всю округу и поехал, и понес». Анатолий Андреевич, старшой воздухоплателей, вежливо отвел его в сторонку и что-то шепнул на ухо. Я спросил его потом, чем расплачиваться будем за «потоптанный покос»? Старшой ответил загадочно: «Покатаем». Неужели и фермеры настропалились небеса покорять?! Подготовка корзины к полету — самое ответственное дело для воздухоплателей. Наконец, всех желающих полетать распределили по шарам. Еще в дороге моя супруга выяснила, что почти все наши пилоты — любители (десять теоретических занятий плюс небольшая практика в команде). Летают по совместительству с основной работой, то есть подрабатывают катанием таких экстремалов, как я.

Зарабатывают немного, тысяч по 40–60 в месяц, но довольны приработком. Некоторые даже имеют воздушные шары в собственности. Стоимость «воздушного коня» равна иномарке и колеблется в зависимости от наворотов (кожаные сидения, навигационные приборы, баллоны со сжиженным пропаном, которым заправляют авто, и так далее). Мне повезло: в команде оказался Володя Карнаухов, воздухоплатель из Фео-досии, который всю жизнь увлекается этим спортом. Он тут же приставил меня готовить корзину и оболочку к полету. Вручил рабочие



1



В майское небо
столицы можно
подняться еще
и на самолете,
вертолете

перчатки, показал, где и что держать, расправлять, как высотомером управлять и баллоны с газом контролировать. Не успел шар приобрести устойчивость по вертикали, как моя супруга серой мышкой юркнула в корзину и скомандовала: «Гони, ящик!», и мы начали плавно подниматься в небо.

Полет начался

Появилось долгожданное чувство превосходства над себе подобными. Мы плавно проплывали над изумрудными вершинами берез, трогали руками верхушки сорокаметровых елей с шишками, приветливо махали руками дачникам, безопасно дразнили собак, вдыхали густой смрад долгопрудненской

свалки, изучали планировку коттеджных поселков Подмоскowie, созерцали сияющие под солнцем пики комплекса «Москва-Сити».

Шар, управляемый только по высоте, повторял все ухабы воздушных потоков: то опускался почти до воды полноводных речек, то поднимался на сотни метров над половодьем лесов, фыркая над крышами дач, пугая старушек и собак, катил нас в полуметре от земли над картофельным полем и свежей озимой зеленью. Кстати, «шумахеры» (Володя Карнаухов не в счет) оказались ловкими парнями и «рулили» своими шарами достаточно уверенно и весьма успешно. Лишь один сподобился «собрать шишки», зацепившись за ель. Остальные, в том числе и девушка с горящими глазами, оказавшаяся «атаманшей» воздухоплателей, прекрасно справились с перелетом.



Наше графское высочество

Полет (он занял, конечно, не 60 минут, как обещал сертификат, а целых пять часов, с учетом подготовки и последующей упаковки шаров) завершился благополучно недалеко от высоковольтной линии. Потом гостеприимные воздухоплателы накрыли «поляну» и провели обряд посвящения нас в воздухоплателы, наградив грамотой «Ордена воздухоплателы» и графским титулом.

Моя дражайшая половина, получив титул графини Дмитривской и жалованную грамоту, подобрела до такой

степени, что дома, по возвращении из воздушного путешествия, вместо опустыленной «Путинки» плеснула в бокал ароматного «Асти». После этого мы провели незабываемую ночь — спали, как убитые.

Отправляясь в полет, включайте голову

Когда материал готовился к публикации, над Истринским водохранилищем гидроплан столкнулся с вертолетом. Естественно, беседа с Владимиром Карнауховым, воздухоплателем с 15-летним стажем, началась с осуждения этой трагедии.

— Владимир Викторович, как вы оцениваете безопасность воздушных путешествий на шарах?

— Могу высказать только личное мнение: в истринской трагедии виноват так называемый человеческий фактор. Пилоты вертолета и самолета обязаны были либо талантливо и виртуозно избежать столкновения в воздухе, либо, для этой же цели, иметь связь друг с дру-



3 9 сентября 2015 года. Журналисту «ВМ» Анатолию Сидорову доверили ответственное дело: готовить к полету корзину воздушного шара (1) и его оболочку (2, 3) Воздушный шар и его команда к полету готовы! На переднем плане слева направо: Валентина и Анатолий Сидоровы, инструктор Владимир Карнаухов (4) Невероятные ощущения испытывает человек, проплывая на шаре над землей (5)

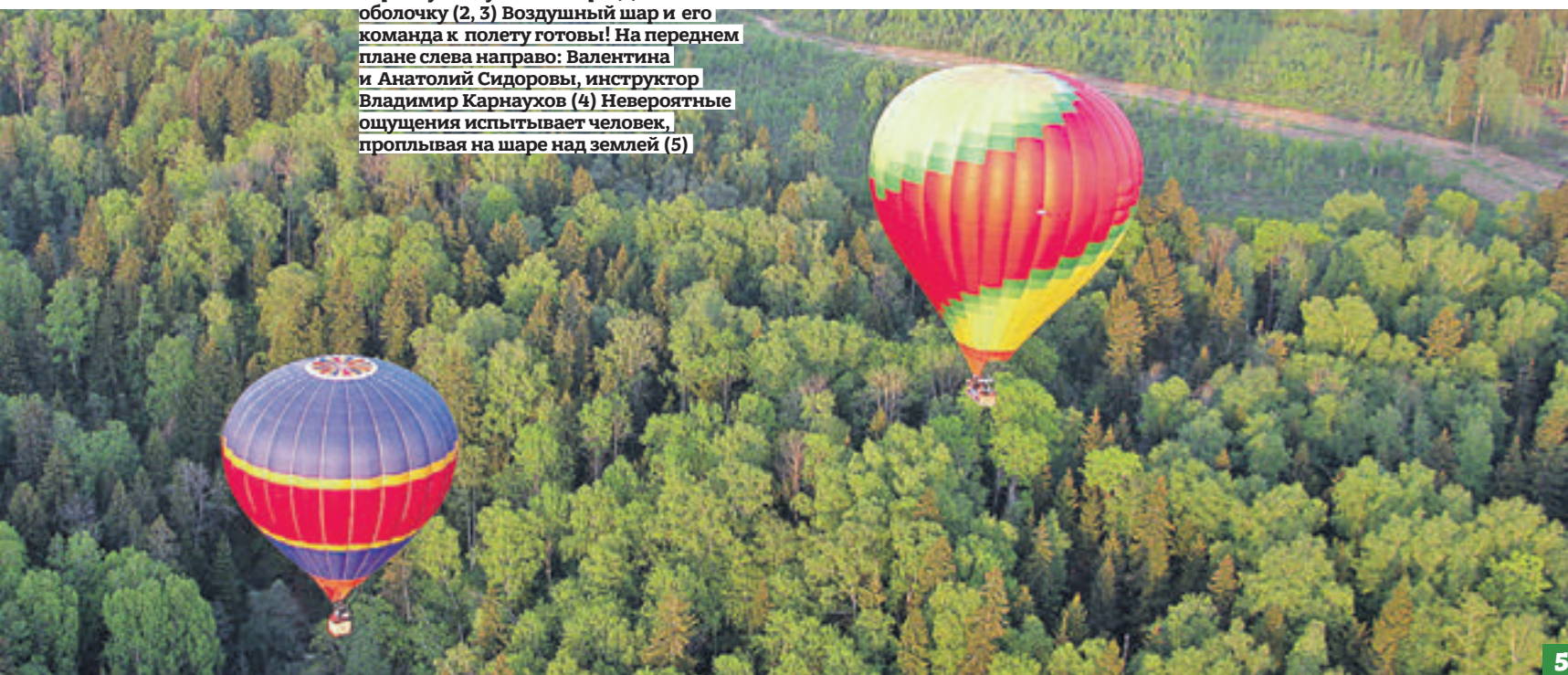

гом. Наши воздухоплателы, как вы заметили, постоянно имели такую связь. Мы в воздухе — не просто члены одной команды, а лично ответственные за безопасность пассажиров. Конечно, у воздушных шаров не такая скорость, как у вертолета или самолета, но и на них можно попасть в катастрофу, если не работать головой. Разгонная скорость воздушного шара — 18 километров в час,

средняя — 10. Шар трогается с места, как и автомобиль, с некоторым замедлением. Есть доли секунд, а то и минуты, чтобы подумать и оценить ситуацию на пути следования на поле и в воздухе. Конечно, есть воздушные шары, которые летают и со скоростью до 300 километров в час. Но это — профессиональные путешествия вокруг света или с континента на континент.

— Ваши коллеги рассказывали мне, что стать пилотом воздушного шара довольно просто: прослушал 10-дневные курсы, купил снаряжение — и добро пожаловать в небо. А там и вертолеты, и гидропланы, и частные «кукурузники», и дельтапланы порхают. Так и до беды недалеко.

— Слишком упрощенную схему вам нарисовали. На самом деле, кроме 10-дневных курсов, вы должны налетать 16 часов под руководством инструктора. Затем вам предстоит сдать теоретический экзамен из 1400 вопросов, среди которых 60 вопросов — обязательные. Но и это еще не все. Вам придется зубок изучить правила полетов по погоде и участвовать в одном-двух соревнованиях. И только тогда вы — пилот.

5 Анатолий Сидоров
vecher@vm.ru



Форточка

Юлия
Волосатая

Обозреватель



Майский жук

Раньше ведь как было? Мир! Труд! Май! Все просто. Весело и задорно. Мир и труд потом менялись. По разным обстоятельствам. А май — всегда был май. И всегда будет. Нарядный и молодой. Одетый в новую, с иголки, листву. Цветущий и поющий. Пахнущий шашлыками и близкой сиренью. Звенящий последними школьными звонками. Гудящий майскими жуками и вереницами машин — на природу (пятница, вечер — привет, вылетные магистрали!). Раздающий надежды и предвкушения (да-да, скоро лето-море-отпуск). Победный. Когда щемит сердце. И все же — радость и всегда хорошая погода. И Парад. И гордость. И салют. И строки про «здравствуй, мама, возвратились мы не все». Каждому дорогие. Вообще май — очень праздничный. Когда все вместе. Родные, любимые. ...Метро. Вечер. На станцию заходят молодая мама с дочкой лет семи. Девочка быстро карабкается на сиденье. Кокошку. За стеклом,

на перроне — ее бабушка. Внучка гостила в выходные. Расставаться не хочется. Прижимают ладони к стеклу. Она — изнутри. Он — снаружи. Прощаются. Девочка с нежностью выводит бабушке на стекле сердце. Большое, насколько хватает рук. Пассажиры улыбаются. Поезд отъезжает. Бабушка идет за тронувшимся вагоном, машет вслед. Девочка вздыхает:

Девочка с нежностью выводит бабушке на стекле сердечко

— Ну вот, уехали...
— Ничего, — успокаивает мама. — Майские же. На дачу поедем. Все вместе. И верится, верится. Что будет хорошо и уютно. Всем вместе. «И на мелкие зайчики солнца разобьются все наши печали...»*

Май ведь. Он никогда не обманывает.
*Цитата из стихотворения Олега Митяева «Крепитесь, люди, скоро лето!»



Photoexpress



► Елена и Юрий Киселевы на своей даче у реки Лихоборки со своим любимцем — псом Максиком

Чернильница

На белых стенах

Летом столицы пустеют.
Субботы и отпуска
уводят людей из города.
По вечерам — тоска...
(Иосиф Бродский)

Вот место для кота,
который
Как сто матросов полосат.
Сервиз для кофе.
Чайник новый.
На красном блюде
виноград

Блестит боками. В туалете
Журчит вода.
От солнца крем
Лежит на старенькой
газете:
Не исключаю, что «ВМ».

Вот тишина пустой
квартиры.
Укрывшись пылью,
спит комод.

Открыты окна.
Очень сыро.
Вот миска,
из которой пьет

Тот самый кот.
В ней пусто тоже.
Нет ни кота, ни суеты.
И как-то вдруг —
мороз по коже.

И как-то вдруг —
закрыты рты,
Что раньше, здесь же,
в полукрике,
О чем-то спорили
до слез.

И занавески, как вериги,
Висят до глупости
всерьез —
Вот шелохнутся.
На кушетке
Чехол, как клоунский
наряд.

И стонут трубы
редко-редко.
И сохнет черный виноград.

На белых стенах —
фотоснимки.
Еще чуть-чуть и оживет
Красотка в импортной
косынке

На тонкой шее. И споет,
Слегка картавя и волнуясь,
Про пароход
и про Трабзон,
Про то, как море спит,
волнуясь,

А в ресторане —
вальс-бостон
Звучит. Вокруг играют
в карты.
И элегантный господин,
Крутя на палец
бакенбарды,
Бутылку виски пьет один.

Вот в рамке пес,
а рядом дети.
Одеты просто, без затей.
Вот кто-то — явно
на балете,
В руках охапка орхидей.

Вокруг ни звука.
Только эхо.
Там, со двора,
зовет подруг
Девчонка, лопаясь
от смеха

И я, совсем слетев
с катушек,
Ни от чего любить готов
Смеяку с тысячей
веснушек
И тишину пустых домов.

Борис Войцеховский
обозреватель «Вечерки», поэт
edit@vm.ru

Самый светлый день календаря



Анжелика Заозерская
a.gubina@vm.ru

Пасху отмечаем 1 мая. Это главный день для верующего христианина. Каждый элемент праздничного стола — это символ, а три составляющих — крашеные яйца, куличи и творожная пасха — стали традиционными в нашей стране. — Именно православие является хранителем традиций пасхального праздника, в том числе и классических рецептов, — рассказала художественный руководитель ансамбля и театра «Русская песня» Надежда Бабкина (на фото). — Изначально куличи делали из творога. И на Руси существовали десятки разных рецептов творожной пасхи — сырые и вареные.

А какая требует больше усилий?
Вареную приготовить сложнее. Но при этом за счет термической обработки вареная пасха получается насыщеннее, нежнее, вкуснее и хранится дольше — минимум три-четыре дня после снятия формы. Успех же приготовления зависит от качества творога. Для пасхи он должен быть жирным, рассыпчатым и не очень влажным. Чем больше в твороге жидкости, тем дольше его

Прямая речь



Александр Балглей
настоятель храма Архангела Михаила в Былове

Вариантов, каким может быть пасхальный стол, много, но принцип такой: на Пасху разрешается все, что касается пищи. Есть такое выражение о колокольном звоне — звон во вся, то есть во все колокола. Он бывает только на Пасху. Примерно так же можно сказать и насчет пасхального стола. Но шуметь и выпивать чрезмерно нельзя.

нужно держать в форме под гнетом.

Как вареную пасху готовите вы?

Готовить на пасхальный стол я начинаю по традиции в Чистый четверг. Творожную пасху я делаю так. Взбиваю творог обычно блендером — делаю его однородной массой. Взбиваю миксером сахар с желтками и размягченным маслом. Добавляю сметану. Творожную массу непременно нужно хорошо взбивать! Далее просто — добавляю в нее семена ванили и протираю через сито в кастрюлю. И ставлю ее на водяную баню. Помещи-



вая, прогреваю до первых пузырей. Далее — ставлю творожную массу на час-два в холодильник, чтобы она

Что должно быть на пасхальном столе?

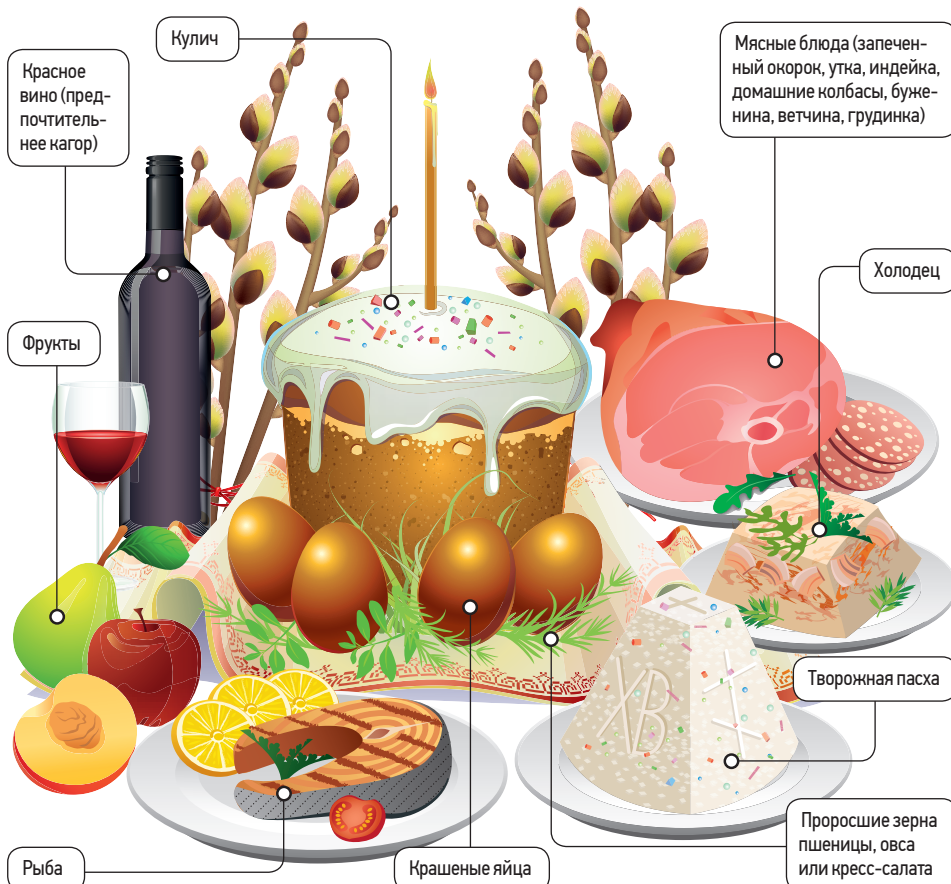

Именно православие является хранителем традиций пасхального праздника, в том числе рецептов

«схватилась». Добавляю в нее изюм, цукаты и цедру, тщательно перемешиваю. Выкладываю творожную массу в форму и ставлю в холодильник на трое суток.

В воскресенье у вас — праздник желудка?

На Пасху не только мясное съесть можно, но и выпить

не грех! Я считаю, что к этому празднику не должно быть слишком консервативного отношения. Народ должен веселиться на Пасху. Благодаря этому празднику у людей появляется момент в жизни, когда они хотя бы что-то веровать. Нам нужно быть едиными в формировании души. Чтобы она была сильна для любви, добра, христианского милосердия. Всем желаю счастья!

Самое вкусное у шоколадного зайца — уши

● Обычай обмениваться крашеными яйцами пришел из дохристианских времен. Персы и египтяне, празднуя начало весны, дарили их друг другу с пожеланиями урожая.



● Красить яйца и печь пасхальные куличи по христианской традиции положено в Великий четверг.



● У католиков символ Светлого Воскресения — пасхальный кролик. Их делают из шоколада, шьют из плюша и меха. Первыми у шоколадного зайца съедают уши.



PHOTOPRESS



ОСТАНКИНСКИЙ
МОЛОЧНЫЙ КОМБИНАТ



МАССА ТВОРОЖНАЯ ОСОБАЯ С ИЗЮМОМ
от Останкинского молочного комбината

Натуральный продукт, приготовленный из свежего творога, с добавлением отборного изюма. Это любимое с детства лакомство прекрасно подойдет для вашего праздничного пасхального стола.

Реклама

Найти и обезвредить

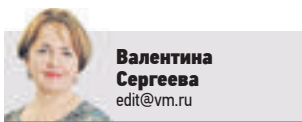
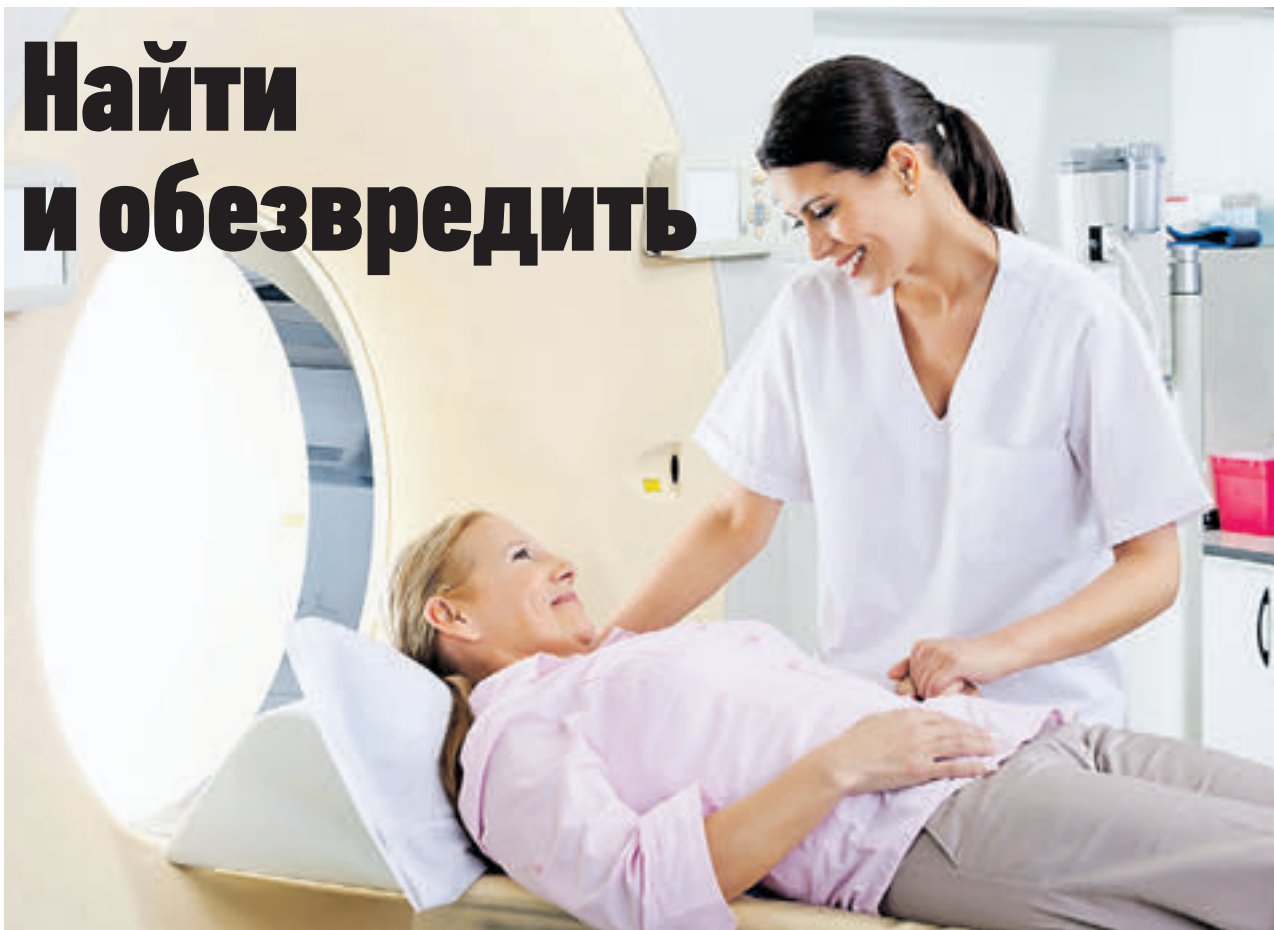

Валентина Сергеева
edit@vm.ru

Передовые методы диагностики онкологических заболеваний становятся доступнее для москвичей. Как подтвердили «ВМ» в пресс-службе Московского городского фонда обязательного медицинского страхования, одно из новейших и высокотехнологичных диагностических исследований — ПЭТ/КТ (позитронно-эмиссионная томография, совмещенная с компьютерной томографией) теперь можно пройти в рамках территориальной программы государственных гарантий бесплатного оказания гражданам Москвы медпомощи по назначению лечащего врача-

онколога или гематолога. «Преимущество ПЭТ/КТ состоит в том, что такое исследование объединяет в себе возможности сразу двух диагностических методов», — говорит врач-радиолог Максим Смоларчук. — «КТ показывает

Это высокоточное исследование так же безопасно, как и компьютерная томография

анатомические изменения, а ПЭТ — более ранние метаболические изменения на молекулярном уровне». Однако, по словам нашего эксперта, ПЭТ/КТ — это не метод профилактики или

ранней диагностики, как он иногда рекламируется. Это уточняющий метод диагностики, который проводится при уже установленном онкологическом диагнозе для определения распространенности злокачественного процесса и правильного назначения эффективного лечения. Вторым наиболее важным применением этого метода является контроль эффективности лечения. ПЭТ позволяет точно установить, насколько эффективны назначенные пациенту методы лечения. Также ПЭТ/КТ показал свою высокую эффективность при диагностике рецидива — повторного роста опухоли после лечения.

20 лет назад чтобы сделать компьютерную томографию, нужно было записываться за год. Теперь КТ есть почти везде

Прямая речь



Сергей Морозов
главный специалист
Москвы по лучевой
диагностике,
профессор

ПЭТ/КТ — это передовой метод, который позволяет выбрать наиболее эффективное лечение пациентов с онкозаболеваниями, продлить и улучшить качество их жизни. Москва одной из первых ввела ПЭТ/КТ в полис ОМС, сделав ее доступной для всех пациентов, которые реально в ней нуждаются.

Поставить диагноз поможет аптека



Татьяна Рогозинская
edit@vm.ru

Как известно, главная задача аптеки — про-давать лекарства. Главная, но... далеко не единственная. Различные социальные программы, цель которых — забота

Пенсионерка Александра Алексеевна Михина приятно удивлена: «Хоть я и стараюсь к врачам пореже ходить, но тут предложили измерить давление — в аптеке! — я и согласилась. Специалисты внимательные, советы хорошие дали. Спасибо им!»

Оценили жители и внедрение в аптеках системы электронной очереди. Теперь можно ожидать своего заказа без суеты, что так важно для пожилых, будучи с ограниченными возможностями.

Я так лечусь



Еще одна перспективная инновация — информаты, с их помощью легко узнать о наличии лекарств в аптеках сети, показания к применению и даже уточнить предельно допустимую цену на конкретный препарат. И наконец, настоящим хитом стал интерактивный сервис «Интернет-заказ», позволяющий, не выходя из дома, заказать нужные лекарства и выбрать наиболее удобную для себя аптеку, чтобы, не стоя в очереди, выкупить заказ в специальной кассе.

С помощью специальных аппаратов москвичи теперь могут измерить свой вес и давление прямо в аптеке

ВОДОРΟΣЛИ ЛЕЧАТ

- Вы страдаете от трофической язвы.
- Неосторожно обожлись с огнём — ожог.
- У близкого Вам человека пролежни.

На помощь приходят морские водоросли. Альгинат — природный полисахарид, выделяемый из бурых морских водорослей — стал основой альгинатных покрытий и позволил разработать совершенно новый подход к лечению поврежденной кожи. Покрытие на раны и ожоги Альгинор-М представляет собой рассасывающуюся ранозаживляющую повязку. Благодаря уникальным биологическим свойствам Альгинор-М ускоряет очищение и заживление ран самого различного происхождения: ожогов, трофических язв, пролежней, то есть ран, которые зачастую плохо поддаются лечению и усложняют жизнь больных и их родных.

Альгинор-М представляет собой стерильные листы пористого материала размером 5x5 или 6x10см, готовые к немедленному применению. При контакте с раной повязка приобретает гелеобразное состояние, что делает перевязку безболезненной. Альгинор-М поглощает раневую экссудат, ускоряет очищение раны, стимулирует процессы регенерации кожи.

Альгинор-М прошел клинические испытания в крупнейших хирургических клиниках и ожоговых центрах страны. Преимущества альгинатных покрытий перед традиционными повязками высоко оценены как врачами, так и пациентами.

Производитель ООО «ГК Пальма» www.palma-med.ru

ИМЕЮТСЯ ПРОТИВОПОКАЗАНИЯ. ПРОКОНСУЛЬТИРУЙТЕСЬ СО СПЕЦИАЛИСТОМ (495) 921-3719



ФОР 2010/08482 РЕКЛАМА

Отдыхайте, но не будьте слишком беспечными

Казалось бы, мы едем на природу оздоравливаться: дышать чистым воздухом, любоваться весенним пробуждением растений... Но, как ни парадоксально, начало мая становится с одним из самых травмоопасных периодов. Впрочем, объясняется это очень просто. Приехать за город и не пожарить шашлык? Ну, это не про настоящих дачников! И, соскучившись за зиму по приятному времяпрепровождению, мы забываем о том, что и открытый огонь,

и средство для розжига углей, и раскаленные шампуры — это опасно и чревато серьезными ожогами. Да и работы в огороде не всегда обходятся без неприятных последствий: хорошо, если речь идет о царапине или ссадине, но ведь и посерьезнее раны случаются. Можно, конечно, махнуть рукой: мол, подумаешь, на природе любой листочек лечит, приложил подорожник, все и зажило. Призываю вас не относиться к здоровью легкомысленно! Если вы

получили ожог или поранились, сразу нанесите на больное место антисептик! А если вы поклонник натуральных препаратов, наложите на рану повязку или пластырь, которые производятся на основе природных растительных компонентов. Тем самым вы ускорите и процесс заживления, и без осложнений обойдетесь. Одним словом, не испортите себе отдых.

Александр Галин
врач-терапевт
edit@vm.ru

Постройте дом своей мечты

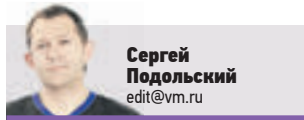

Сергей Подольский
edit@vm.ru

Тем, кто еще только мечтает о собственном загородном доме, свои рекомендации дает управляющий партнер, член совета директоров компании «Зодчий» Владимир Кузнецов (на фото).

Владимир, какой дом дороже построить — из клееного бруса или из кирпича?

Кирпичные дома строить дороже — более чем на 30 процентов. Кроме того, на строительство уйдет больше времени. Ведь вначале нужно возвести фундамент, который должен отстояться, затем — коробку, которая должна просохнуть. Только в следующем сезоне можно заниматься внутренней и внеш-



Новый проект от компании «Зодчий» — дом «Мечта», обещает стать хитом сезона-2016 (1). Строители работают аккуратно и быстро (2)

ней отделкой и проводить коммуникации. Поэтому строительство растянется как минимум на три сезона. А коттедж из клееного бруса размером 200–250 квадратных метров с коммуникациями вы получите «под ключ» всего за три месяца. Небольшой летний дом можно построить практически за неделю. Кто-то может подумать, что такие постройки недолговеч-

ны, но это глубокое заблуждение. При надлежащем уходе дом из клееного бруса прослужит как минимум 100 лет!

Если к вам обратится заказчик, который мечтает об эксклюзивном коттедже, построенном с учетом его личных пожеланий, вы можете осуществить такой проект?

У нас большой штат профессиональных

архитекторов, которые могут спроектировать дом в любом стиле. Поэтому мы готовы построить дом или дачу вашей мечты и по индивидуальному проекту. **Сейчас во всех сферах происходит импортозамещение. Как это сказывается на качестве строительства?**

Без зарубежных материалов или комплектующих не всегда

Справка

На что стоит обращать внимание при выборе застройщика? Один из самых важных показателей — система отношений с заказчиками, отсутствие предоплаты говорит о хорошей репутации фирмы. Цена, сроки, гарантии должны быть строго прописаны в договоре и в процессе строительства пересмотру не подлежат.

можно обеспечить высокое качество продукции. Поэтому мы по-прежнему применяем хорошо зарекомендовавшие себя импортные материалы. Однако практически весь деревянный конструктив дома (к слову, в каркасных домах его доля составляет примерно 60, а в брусковых — 80 процентов) мы выпускаем сами. Вот почему наша компания меньше зависит от колебаний цен, сохраняет себестоимость продукции на минимальном уровне, при этом строго контролируя качество стройматериалов.



Лучшая защита от жары и холода

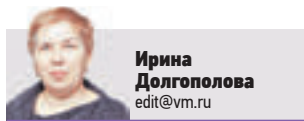

Ирина Долгополова
edit@vm.ru

Итак, решение строиться принято. И это здорово! Воображение уже рисует дом мечты: теплый, уютный, надежный. Чтобы принять окончательное решение, какой материал для строительства выбрать, стоит еще раз внимательно прислушаться к мнению специалистов. Почему большинство из них по-прежнему отдают предпочтение популярному ныне клееному брусу, считая его одним из самых надежных и долговечных стройматериалов?

Как говорят опытные застройщики, качество бруса познается в сравнении. Вот, например, обычный строганный брус — это массив влажной древесины, который сушат в естественных условиях. Сушка происходит неравномерно — от внешних слоев к внутренним, что нередко приводит к деформациям и растрескиванию. В трещины попадает влага, различные микроорганизмы, которые

оказывают разрушающее воздействие на древесину, сокращая срок ее службы. Другое дело — клееный брус. Для его изготовления используется только отборный лес (ель и сосна). Технология строго отработана.

Жесткие стандарты сделали клееный брус лидером рынка стройматериалов



Производство клееного бруса — высокотехнологичный процесс

Пиловочник (то есть бревна, пригодные для распиливания) сначала распиливают на доски, потом равномерно сушат в специальных камерах. Затем из просушенной древесины удаляют проблемные сучки, сращивают и отправляют на склейку под пресс. Благодаря этим операциям клееный брус защищен от растрескиваний, не деформируется и не дает усадки. Плюс

в процессе сушки в древесине уничтожаются личинки насекомых и споры грибка, поэтому клееный брус устойчив к биопоражениям и долго прослужит. Также в компании «Зодчий» используют, например, клееный брус с австрийским профилем и угловым соединением «Лабиринт» (собственная запатентованная разработка компании). Эти особенности конструкции бруса обеспечивают абсолютное сцепление брусков вдоль стен. Благодаря чему дом из такого материала будет не только прочным, но и полностью защищенным от продувания и промерзания.



«Дачник-2»
5,4 x 5,0 м
цена сегодня
177 000 руб.

РАСПРОДАЖА ДАЧНЫХ ДОМОВ

www.zod.ru

М «ЮЖНАЯ»

(495) 737-07-07

Строительство осуществляет ООО «Зодчий» ОГРН № 1095040006181, свидетельство СРО № 0815.03-2010-5002094853-С-009 от 31.01.2013. Исключительное право на товарный знак принадлежит ООО «ЗОДЧИЙ.РУ» ОГРН № 1027700024472. Цены указаны на базовые комплектации домов согласно технической документации. Изображения отражают архитектуру домов и не несут информации об используемых отделочных материалах и конструктивных особенностях. Компания оставляет за собой право изменять условия и сроки акций, а также корректировать цены в период проведения акций без дополнительного уведомления.

Реклама

Тренируйте сердце — будете здоровы!

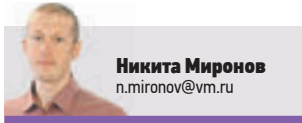

Никита Миронов
n.mironov@vm.ru

Высокий уровень холестерина — одна из главных проблем здоровья москвичей за 40. Так считает кардиолог, кандидат медицинских наук Ольга Яковенко. — Жирная, особенно мясная, пища и малая подвижность приводят к тому, что холестерин постоянно накапливается в организме, — поясняет кардиолог. Как победить холестерин? Ольга Яковенко рекомендует применять диету и побольше двигаться, активно «прокачивая» кровь через сосуды.

— Вообще, «прокачивает» кровь любая физическая активность, даже работа со штангой. Но лучший эффект дают так называемые аэробные, или кардионагрузки, — рассказывает профессор кафедры атлетизма Академии им. Лесгафта Виктор Зверев. Кардиоупражнения, по его словам, направлены прежде всего на тренировку сердца, отсюда и название. Эти упражнения помогают нам сжигать жир, развивать выносливость и, конечно, избавляют от холестерина. Наиболее эффективны высокоинтенсивные упражнения: аэробика, бег, быстрая ходьба, катание на велосипеде, скейте, роликах. Виктор Зверев, правда, советует не переусердствовать и следить за пульсом.

Колеса крутятся — здоровья прибавляется



Велосипед

В столице насчитывается 3,5 миллиона велосипедов и более 150 километров велодорожек. Средняя скорость движения по Москве на велосипеде — 17 км/час. На автомобиле — 21 км/час. За первый год использования велосипеда средний горожанин худеет в среднем на 6 килограммов. Провоз велосипедов в электричке — бесплатный. С велосипедом свободно пускают в метро и наземный транспорт Москвы. В метро, правда, требуют его сложить или снять переднее колесо

- + Высокая скорость, большая проходимость
- Тяжелый, с нескладным велосипедом не пускают в метро



Самокат

Для города больше всего подходит складной, с длиною деки (площадки для ног) не более метра. Самокат разбирается за 2–5 секунд, его можно пронести в общественный транспорт. Стоит, как правило, не дороже трех тысяч рублей. А еще на самокате трудно травмироваться, поскольку он позволяет быстро спешиться. Минус — относительно низкая проходимость. Хотя в Москве в последнее время возникла мода ездить на самокате до метро. Средняя скорость движения 12–15 км/час

- + Легкий, портативный и недорогой
- Невысокая проходимость, нужен чехол для переноски

Ролики

Очень удобны для передвижения по тротуарам и велосипедным дорожкам. Они компактны и весьма маневренны. Их можно приносить в общественный транспорт. Из минусов — довольно низкая проходимость на тротуарной плитке. Также требуют специальной сумки для сменной обуви

- + Компакты и маневренны
- Невысокая проходимость, нужно переобуваться и надевать защиту

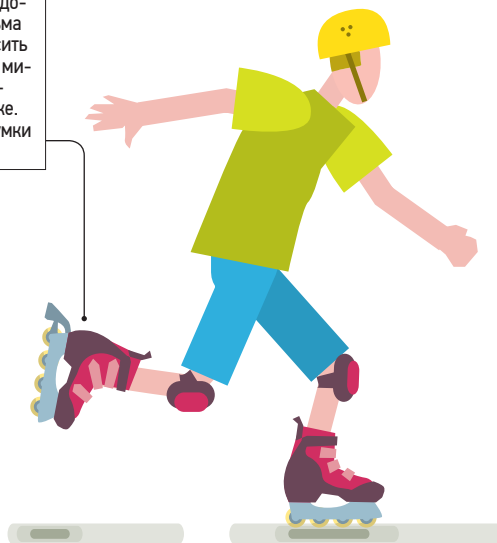

Скейтборд

Очень легкий, маневренный, компактный, не требует сборки и разборки. Его можно переносить в специальном чехле-рюкзаке. Для провоза скейта в общественном транспорте не нужно покупать багажный билет. Из минусов: пригоден только для езды на ровной поверхности

- + Легкий и довольно скоростной
- Нет тормозов, для езды нужен хороший асфальт



Flavoila

природный оригинальный комплекс для превращения вредного холестерина в полезный

Холестерин, всем известный как враг № 1 для сосудов, оседает на стенках сосудов, уменьшает просвет сосудов и капилляров, приводит к возникновению серьезных нарушений системы кровообращения: атеросклероз сосудов сердца и головного мозга, тромбоз, патологии артерий, инсульт, инфаркт, ишемическая болезнь сердца, нарушение зрения, снижение иммунитета... Вредный холестерин всегда сопровождается нарушением функций печени, так как именно из-за неправильной работы печени вместо полезных липопротеидов высокой плотности (полезный холестерин) образуются липопротеиды низкой плотности (вредный холестерин), наносящие большой вред здоровью. Но без холестерина организм не может нормально функционировать, потому что холестерин нужен для синтеза гормонов, витаминов группы Д, фосфолипидов, желчных кислот. К сожалению, в результате воздействия внешних и внутренних неблагоприятных факторов, неправильного питания, сниженного иммунитета, пищеварительных нарушений у современного человека равновесие между синтезом плохого и хорошего холестерина сдвинуто в сторону плохого.

Флавоила — оригинальное нативное масло из семян амаранта и мицелл сока амаранта, является природным регулятором равновесия синтеза холестерина.

Биоактивный комплекс нативного масла и сока амаранта содержит нативный сквален и токофероловую натуральную форму витамина Е.

Эти активные вещества оказывают одновременно регулирующее действие на функции и состояние печени и повышают образование липопротеидов высокой плотности, снижая образование вредного холестерина. Природный комплекс масла гармонично регулирует функции печени, сердца, сосудов, головного мозга, иммунитета, препятствует возрастным изменениям, повышает умственную и физическую активность, регулирует состояние эндокринной системы. Амарантовое масло и мицеллы сока амаранта при ежедневном применении растворяют холестериновые бляшки на стенках сосудов, предотвращают патологию сердца, сосудов, головного мозга, улучшают текучесть крови, регулируют вязкость, уменьшают гипоксию тканей, способствуют очищению крови и лимфы от токсинов.



Специализированная розничная сеть продукции компании «Сашера-Мед» м. Белорусская ТВК «Тишинка» Тишинская площадь 1, стр. 1 1 этаж, АВ. 1 20/а +7 (903) 130-84-67

www.sachera-med.ru

На правах рекламы

НЕ ЯВЛЯЕТСЯ ЛЕКАРСТВЕННЫМ СРЕДСТВОМ

Холестерин: хороший, плохой, злой



Татьяна Рогозинская
edit@vm.ru

Каждый месяц на ВДНХ проходит уже ставшая знаменитой бесплатная акция «Проверь свое сердце». Москвичи могут узнать много нового и важного о состоянии своего «пламенного мотора». И пусть даже пока нет видимых причин для беспокойства — расслабляться не стоит. Как известно, главные факторы, ведущие к сердечно-сосудистым заболеваниям — повышенный холестерин и артериальная гипертония, — могут до поры до времени никак себя не обнаруживать. Кстати, врачи не-



PHOTOXPRESS
Основа здоровья — это профилактика, а не лечение

просто делят холестерин на «плохой» и «хороший». — Известно, что в сосудах бывают так называемые бляшки, — поясняет ака-

демик Лео Бокерия, — это и есть тот самый холестерин, который препятствует кровотоку. В результате нарушается гармоничное взаимодействие всех органов. Специалисты называют способы, которые помогают превратить плохой холестерин в хороший.

— Питайтесь, исключив большое количество жиров, откажитесь от вредных привычек, занимайтесь спортом. И регулярно принимайте специальные биоактивные комплексы. Здоровый образ жизни не может быть сформирован врачами или производителями продуктов питания. Это должно стать для человека главным в его представлении о жизни, — считает Лео Бокерия.

ЗАВОД МЕТАЛЛОКОНСТРУКЦИЙ
ДВЕРИ от 3400 Р
СТАЛЬНЫЕ
 КИТАЙСКИХ ДВЕРЕЙ - НЕТ!
 ОТДЕЛКА: ОТ ЭКОНОМ ДО VIP
 ГАРАЖНЫЕ ВОРОТА
 РЕШЕТКИ
 ЗАМЕР, ДОСТАВКА, УСТАНОВКА - БЕСПЛАТНО
 8-495-729-62-64
 8-495-589-51-70

Ремонт квартир и ванных комнат
Льготная программа для пенсионеров!
 УСПЕЙТЕ встать в очередь на "Льготную программу" до 09 МАЯ 2016г.
 Бесплатный выезд эксперта "НАДУТЫМ" скидкам
 Бесплатный выезд снабженца!
 8 (495) 506 - 62 - 17
 Эксперты телеканала МОСКВА "ДОВЕРИЕ"

РЕМОНТ КВАРТИР
 ПРИХОЖИЕ ВАННЫЕ КУХНИ САНТЕХНИКА ЭЛЕКТРИКА
 ДОСТАВКА материала, замер, выезд БЕСПЛАТНО!
 8(903)136-76-07
 8(499)136-76-07

20% гарантированная скидка до 26 мая
РЕМОНТ КВАРТИР, КУХОНЬ, ВАННЫХ
 и мелкий бытовой ремонт
 8(495)789-53-93
 запись на бесплатный выезд специалиста

ОКНА ПВХ AL PROVEDAL
ЗАВОДСКОЕ ОСТЕКЛЕНИЕ
 Жалюзи в подарок!
 (499)340-64-18
 (495)627-64-18
 www.m-stroy.msk.ru Без выходных
 Пенсионерам скидки • Договор • Гарантия качества
 Монтаж - 1 день Обшив, вынос крыши

ЗАВОДСКОЕ ОСТЕКЛЕНИЕ
БАЛКОНОВ, ЛОДЖИЙ
ВСЕ ВИДЫ РАБОТ
ОКНА ПВХ
 AL PROVEDAL БЕЗ ВЫХОДНЫХ ГАРАНТИЙНОЕ ОБСЛУЖИВАНИЕ
 (495) 542-67-47

РЕМОНТ квартиры, ванной, кухни или комнаты
 1. ВЕСЕННЯЯ СКИДКА НА РЕМОНТ - до 25%
 2. РАССРОЧКА ОПЛАТЫ НА 1 ГОД
 www.6417722.ru
 8 (495) 641-77-22
 с 10 до 20, без выходных

ЗАВОД ИЗГОТОВИТЕЛЬ
СТАЛЬНЫЕ ДВЕРИ
 от 3 450 р.
 БЕСПЛАТНО: замер, доставка, установка.
 (495) 789-00-84

РЕМОНТ КВАРТИР комнат, санузлов
НАТЯЖНЫЕ ПОТОЛКИ
 Пенсионерам скидка 30%
Обои - в ПОДАРОК!
 8 (495) 796-74-88
 Ежедневно с 9.00 до 21.00

РЕМОНТ КВАРТИР
 комнат, санузлов
НАТЯЖНЫЕ ПОТОЛКИ
 Пенсионерам скидка 30%
Обои - в ПОДАРОК!
 8 (495) 796-74-88
 Ежедневно с 9.00 до 21.00

ЗАВОД "МОСГОРБАЛКОН"
ОКНА
 по низким ценам
ОСТЕКЛЕНИЕ
 ОТДЕЛКА • УТЕПЛЕНИЕ
 КРЫШИ • ШКАФЫ
 (495)201-77-78
 (499)375-07-70
 ДОГОВОР • ГАРАНТИЯ

Срубные дома, бани из бревна от производителя на заказ, любые размеры 10 x 10 = 650 тыс. руб., 6 x 6 = 410 тыс. руб., 8 x 10 = 585 тыс. руб., 10 x 12 = 725 тыс. руб., 6 x 4 = 295 тыс. руб., 7 x 7 = 450 тыс. руб. Фундамент. Доставка. Сборка. Крыша. Гарантия качества. Оплата поэтапная, по факту. Рубка из зимнего леса.
 8 (495) 745-00-81
 8 (927) 368-53-29
 RUSLESS8.RU

Завод ООО «СтройБалконСервис»
ОКНА ПВХ AL PROVEDAL
ЗАВОДСКОЕ ОСТЕКЛЕНИЕ
 БАЛКОНОВ, ЛОДЖИЙ
 ВСЕ ВИДЫ РАБОТ
 782-54-48
 8(495)543-53-97
 www.balkona.ru

ЗАМКИ
ЗАМЕНА ВРЕЗКА ВСКРЫТИЕ
ОБИВКА ДВЕРЕЙ
 (495) 920-06-68

компания «ВАШ БАЛКОН»
ОКНА
ОСТЕКЛЕНИЕ БАЛКОНОВ И ЛОДЖИЙ
 РАССРОЧКА -0%
 Зимние скидки!
 www.vashbalkon50.rф
 (495)518-22-85, 518-70-15

Лучшая ремонтно-строительная компания 2014 г.*
РЕМОНТ
 квартир, ванных комнат
 ✓ заключение договора
 ✓ мастера славяне
 скидка 20%
 ООО «ДомСтрой»
 8 (495) 920-48-80

РЕМОНТ
 НАТЯЖНЫЕ ПОТОЛКИ
 ✓ гарантия 2 года
 ✓ доставка материала
 ✓ цены 2014 года
 * По версии журнала «Ремонт»
 с 8:00 до 21:00, без выходных
 8 (495) 920-48-80

• Пластиковые окна, балконы — недорого. Скидка пенсионерам. Сайт www.vectran.ru. Звоните. Т. 8 (495) 542-32-26

КОНДИЦИОНЕРЫ
 НИЗКИЕ ЦЕНЫ
 МОНТАЖ ЛЮБОЙ СЛОЖНОСТИ
ГЕРМЕТИЗАЦИЯ
 МЕЖПАНЕЛЬНЫХ ШВОВ, ЛОДЖИЙ, БАЛКОНОВ И ОКОН
 ЛЮБЫЕ КРОВЕЛЬНЫЕ РАБОТЫ
 ЛЮБЫЕ ВЫСОТНЫЕ РАБОТЫ
 (495) 723-36-03, 995-27-24
 ежедневно с 9:00 до 19:00 кроме воскресенья
 www.builders-sp.ru

ОКНА
 остекление и отделка балконов
Высокое качество! выгодная цена!
 ГАРАНТИЯ на все работы
 8(495)374-85-03

ЗАВОД скидка до 35%
ОКНА ПВХ, евродерево
ОСТЕКЛЕНИЕ
 ПВХ, алюминий, дерево
 отделка, утепление, крыши, шкафы, ремонт окон, жалюзи
 пенсионерам - спец. условия
 8 (495) 662-13-29
 8 (495) 941-96-29
 8 (495) 740-76-09

ООО «ЕВРОСТИЛЬ»
ЗАВОДСКОЕ ОСТЕКЛЕНИЕ
 окна ПВХ остекление балконов все виды работ
 Скидки. Подарки
 ДОГОВОР, ГАРАНТИЯ, КАЧЕСТВО
 (495) 940 75 60
 (495) 782 59 58

ЗАМКИ
 ВСКРЫТИЕ
 РЕМОНТ
 УСТАНОВКА
 8(495)921-10-13
 круглосуточно

ООО «ЕВРОСТИЛЬ»
ШКАФЫ
 купе
 прихожие кухни
 ДОГОВОР (495) 940 75 60
 ГАРАНТИЯ (495) 782 59 58
 КАЧЕСТВО

ЗАМКИ
 ЛЮБОЙ СЛОЖНОСТИ
 ВСКРЫТИЕ
 ЗАМЕНА
 ВРЕЗКА
 ОБИВКА ДВЕРЕЙ
 без выходных
 8(495)920-63-34
 8(499)204-85-49

ДВЕРИ завод «Титан»
 стальные от 3650 р.
 БЕСПЛАТНО: ЗАМЕР ДОСТАВКА УСТАНОВКА
 Работаем без выходных по Москве и области
 Гарантия 10 лет в любой комплектации
 8(495)766-65-90
 www.zavod-titan.ru

КОЛОДЦЫ
ЧИСТКА РЕМОНТ
СТРОИТЕЛЬСТВО
 www.tri-kolodtsa.ru
 8(903) 726-03-34

Оконный завод ООО «Лидер Пласт»
ОКНА ПВХ
 ОСТЕКЛЕНИЕ
БАЛКОНОВ И ЛОДЖИЙ
 САЙДИНГ ОТДЕЛКА БАЛКОНОВ, КРЫШИ, ВЫНОС
 без выходных, гарантия, договор
 8(495) 532-71-88

НОВАЯ ЖИЗНЬ
ВАННЫ
 Жидкий Акрил
 8 (495) 109-00-13
 eco-akril.ru

ЗАМЕРЫ БЕСПЛАТНО
ШКАФЫ-КУПЕ
КУХНИ ГАРАНТИЯ 3 ГОДА
МЕБЕЛЬ НА ЗАКАЗ цена 2014 г.
 гардеробная, прихожая, библиотеки и др.
БЕЗ ПРЕДОПЛАТЫ.
ИЗГОТОВЛЕНИЕ 1-3 ДНЯ
 ПРОИЗВОДИТЕЛЬ-ПОСРЕДНИКАМ ДВЕРИ-КУПЕ
 Услуга «Сделай шкаф своими руками»
 (495) 226-04-86 • (495) 995-87-81
 www.kupestil.ru

РЕМОНТ КВАРТИР
 КОМНАТ • САН.УЗЛОВ
 ОКНА ПВХ • НАТ.ПОТОЛКИ
 Отделочные работы. Сантехника. Электрика.
 Выезд СПЕЦИАЛИСТА БЕСПЛАТНО!
 Работаем и с маленькими заказами!
 8 (800) 555-66-50
 8 (495) 580-54-47
 www.za-servis.rф
 ООО "За-Сервис" 9 лет на рынке

РЕМОНТ КВАРТИР
КУХОНЬ ВАННЫХ БАЛКОНОВ, ДОМОВ, Дач
ПЕЧИ • КАМИНЫ • БАРБЕКЮ
 Все виды ремонтных работ!
НАТЯЖНОЙ ПОТОЛОК
 циклевка пола
8 495 647-80-24
 ДОСТАВКА МАТЕРИАЛА

БАЛКОН TM
СТАНДАРТ
 www.balkon-standart.ru
ОКНА ПВХ
 алюминий
ЗАВОДСКОЕ ОСТЕКЛЕНИЕ
 балконов и лоджий
 скидками до 30%
 ОБШИВ, ВЫНОС, КРЫШИ
 (495) 510-75-33
 (499) 755-75-66

ЗАБОРЫ ТЕПЛИЦЫ
 СКИДКИ ПЕНСИОНЕРАМ
 8-495-545-1794
 8-925-563-3717
 WWW.MSKZABOR.RU

ЭКОНОМ
РЕМОНТ
 КВАРТИР, САНУЗЛОВ
НАТЯЖНЫЕ ПОТОЛКИ
 Скидки до 30%
 ДОСТАВКА МАТЕРИАЛА
 8 (495) 532-45-47

Матрасы и подушки для старой софы и «малютки». Перетяжка и ремонт мягкой мебели любой сложности. Под заказ шкафы-купе, гардеробные, кухни, прихожие. Замер, доставка, сборка в пределах МКАД бесплатно. Без выходных.
 8 (495) 789-77-34
 8 (495) 789-77-84
 • Обивка мебели. Т. 8 (495) 585-45-25

Кредиты и ссуды

ВАШ ГЛАВНЫЙ ПОМОЩНИК
ПОМОЩЬ В ПОЛУЧЕНИИ **ДЕНЬГИ ВСЕМ!**
Нужен только паспорт
8-985-226-82-32
ПОСРЕДНИК СЫСОВ ВИКТОР СЕРГЕЕВИЧ

НОВИНКА!
ЗАЙМ
под залог недвижимости
Приватизация • Без справок и с плохой кредитной историей • Оформление наследства • Аванс • Помощь в получении
Предъявителю купона скидка **10%**
8(968)735-30-65
www.atlantilc.ru
ООО АТЛАНТ ГРУПП ОГРН 1157746588230

помощь в получении КРЕДИТА
ДЕНЬГИ ВСЕМ!
сайт: WWW.ЦЕНТРДЕНЬГИ.РФ
Любые условия 100% гарантия получения Судимым и безработным С любой кредитной историей
Звоните! **8 (499) 391 99-74** нам **8(926) 089 84-55** **10 лет**
брокер ООО «КЮЦ Альтернатива»

ДЕНЬГИ
помощь в получении в день обращения всем гражданам РФ
Спецпредложение пенсионерам
Без предоплат и поручителей
8-925-937-08-21

● Деньги под залог квартир в Москве. Кредитная история любая. Быстро, Аванс. ООО «Экспресс деньги». МФО: 651403630004790, ОГРН: 1134101005940. Т. 8 (495) 960-39-70

Авто, запчасти, транспортные услуги

СРОЧНЫЙ ВЫКУП АВТО
в любом состоянии любые модели
8 (926) 513-66-85

- Автопереезды. Т. 8 (495) 728-87-42
- А/Газель на дачу. Т. 8 (499) 394-30-60
- Такси 24 ч. Т. 8 (495) 665-04-00
- Автопереезды. Т. 8 (495) 722-51-13
- Автопереезды. Т. 8 (499) 390-62-65
- Выкуп авто 24 ч. Т. 8 (926) 365-07-07
- Грузоперевозки. Т. 8 (495) 744-78-52
- Грузоперевозки. Т. 8 (903) 725-95-94
- А/Грузоперевозки. Т. 8 (495) 144-14-37
- Автовывкуп 24 ч. Т. 8 (495) 995-06-07
- Автовывкуп. Т. 8 (495) 772-55-88
- Автопереезды. Т. 8 (495) 728-69-81
- Авто + грузчики. Т. 8 (495) 589-00-78

Юридические услуги

- Банкротство физ. лиц. Законное избавление от непосильных кредитов. Земельные, жилищные, семейные, наследные, арбитражные споры. Защита в судах по гражданским и арбитражным спорам. elenarusveda.ru. Т. 8 (968) 381-51-85
- Социальный юридический центр. Правовое содействие населению Москвы и МО. Бесплатная консультация. Ведущие юристы и адвокаты Москвы. Опыт работы более 15 лет! Льготы пенсионерам, инвалидам и многодетным семьям. Звоните! Т. 8 (495) 115-02-51
- Беспл. конс-ция. Т. (495) 769-29-28
- Адвокат. Т. 8 (962) 963-20-57
- Адвокаты. Юристы. Т. (495) 517-53-30
- Возв. кв-р, адвокат. Т. (495) 210-25-63

Работа и образование

- ЗП от 40 т.р. Т. 8 (917) 573-54-06
- Тр. сотрудники. Т. (929) 608-17-09
- Кассиры. Т. 8 (495) 134-33-66
- Курьер. 2000 р. Т. 8 (929) 904-50-75

Медицинские услуги

МЕДИЦИНСКИЙ НАРКОЛОГИЧЕСКИЙ ЦЕНТР
ПОМОЩЬ ПРИ ЗАПЯХ
БЫСТРО ЭФФЕКТИВНО
Москва и МО
24 часа
(495) 921-44-03
Лиц. № 77-01-000281
ВОЗМОЖНЫ ПРОТИВОПОКАЗАНИЯ. ПРОКОНСУЛЬТИРУЙТЕСЬ СО СПЕЦИАЛИСТОМ

МЦ «АлкоСпас»
Москва и Московская область
Лицензия № 77-01-007951
НАРКОЛОГ НА ДОМ 24 ЧАСА
(495) 781-43-06
Бесплатная консультация
Анонимная помощь специалистам при АЛКОГОЛЬНЫХ и НАРКОТИЧЕСКИХ ЗАВИСИМОСТЯХ, ПОХМЕЛЬЕ и ЗАЛОЖ.
О ВОЗМОЖНЫХ ПРОТИВОПОКАЗАНИЯХ ПРОКОНСУЛЬТИРУЙТЕСЬ СО СПЕЦИАЛИСТОМ

АЛКОГОЛИЗМ
ВОЗДЕЙСТВИЕ НА ВЛЕЧЕНИЕ К СПИРТНОМУ, НЕПЕРЕНОСИМОСТЬ СПИРТНОГО. ПРИЕМ В ГОСМЕДУЧРЕЖДЕНИИ, ВЫЕЗД НА ДОМ
8 (495) 760-96-49
www.narco-logic.com
Лиц. № ФС-99-01-007749
ВОЗМОЖНЫ ПРОТИВОПОКАЗАНИЯ. ПРОКОНСУЛЬТИРУЙТЕСЬ СО СПЕЦИАЛИСТОМ

Наркологическая клиника
предлагает помощь на дому и в клинике
Вывод из запоя
Купирование похмелья
Все виды кодирования
КРУГЛОСУТОЧНО
(499) 394-18-19
Предъявителю скидка 10%
О ВОЗМОЖНЫХ ПРОТИВОПОКАЗАНИЯХ ПРОКОНСУЛЬТИРУЙТЕСЬ СО СПЕЦИАЛИСТОМ

НАРКОЛОГ НА ДОМ
ООО «ГИППОКРАТ»
ЗАПОИ. КОД 24ч АНОНИМНО
ЛУЧШИЕ ЦЕНЫ
www.hippocrat.info
8(495) 223-23-63
О ВОЗМОЖНЫХ ПРОТИВОПОКАЗАНИЯХ ПРОКОНСУЛЬТИРУЙТЕСЬ С ВРАЧОМ

Компьютерная помощь

КОМПЬЮТЕРЫ НОУТБУКИ
планшеты смартфоны
Техника от Apple
Ремонт
Настройка
Лечение
Чистка
Обновление
Восстановление данных
Апгрейд и улучшение
Замена экранов, чипов, разъемов и прочих комплектующих
Установка программ
Обучение
Удаленная поддержка
Настройка интернет и WIFI
8-495-789-59-40
8-925-494-92-50
Без выходных!
ВЫЕЗД МАСТЕРА НА ДОМ!

Туризм и отдых

Тверькурорт предлагает **ЛЕТНИЙ ОТДЫХ И ЛЕЧЕНИЕ** в здравницах Тверской области по разумным ценам
8-926-532-33-12
8-800-200-48-45

Товары и услуги

ЧАСОВАЯ МАСТЕРСКАЯ
РЕМОНТ И ОБСЛУЖИВАНИЕ ШВЕЙЦАРСКИХ ЧАСОВ И ЮВЕЛИРНЫХ ИЗДЕЛИЙ
СКУПКА И ПРОДАЖА
ЮВЕЛИРНЫЕ РАБОТЫ ЛЮБОЙ СЛОЖНОСТИ
г. Москва, Земляной Вал, д. 34, стр. 4
Салон «Спокойное время»
www.watches-diamonds.ru
тел. +7 (495) 419-13-87
ЮВЕЛИРНАЯ МАСТЕРСКАЯ

«Рем.быт.техника»
РЕМОНТ СТИРАЛЬНЫХ МАШИН, ПЛИТ
Гарантия. Скидки
Без выходных
8(499) 146-21-19
Ремонт стир. маш. Т. (495) 505-18-84
Радиодетали б/у. Т. 8 (903) 125-40-10
Рем-т стир. маш. Т. 8 (964) 572-01-52

Астрология, магия, гадания

Духовная практика
ПЕЛАГЕЯ
Наследница старинного рода Горюновых. МАГИСТР МИРА, ПРОВИДИЦА XXI ВЕКА, РИТУАЛЬНАЯ ЖРИЦА.
СОХРАНЕНИЕ СЕМЬИ ЗАЩИТА ОТ ПАГУБНЫХ ПРИВЫЧЕК
СНЯТИЕ РОДОВЫХ ПРОКЛЯТИЙ И ПОРЧИ
ПОМОЩЬ БЛИЗКИМ И ДЕТЯМ ПО ФОТО
Ритуал проводится один раз
8 (495) 364-28-00
8-916-184-91-11
м. Коломенская

МАГ-ПРОФЕССИОНАЛ ИЛЬЯ ГЕРМАН
● Избавление от беднежья — установка авторского 100% кода на удачу в деньгах. Выход из кризиса уже сегодня.
● Приворот особой силы. Навсегда. Сложные случаи.
● Полная защита от недоброжелателя. Гарантия. Результат всегда.
8 (495) 743-96-04
8 (495) 510-92-02
www.igerman.ru

Любовь Владимировна
8 (495) 386-3842
8 (910) 455-6666
ст.м. «Пражская»
www.gospozhaluba.ru
Пенсионерам скидки до 30 апреля
Предсказываю судьбу
Верну мужа и мир в семью
Сниму порчу, сглаз, венец безбрачия
Помощь: в привлечении удачи в бизнесе, в коррекции поведения трудных детей, в улучшении душевного состояния
ТАЛИСМАН НА УДАЧУ

МАРИЯ ЯСНОВИДЯЩАЯ ПРЕДСКАЗАТЕЛЬНИЦА
УЧАСТНИЦА ШОУ «БИТВА ЭКСТРАСЕНСОВ»
Результат в день обращения.
Более 900 обрядов для решения любых проблем.
ПОМОЩЬ ПО ТЕЛЕФОНУ НА ЛЮБОМ РАССТОЯНИИ
Предсказать будущее могут многие, изменить его — только избранные.
8-905-542-07-61

ДАРЬЯ
потомственная гадалка и экстрасенс из Москвы
Для меня уже давно не существует, практически, ничего невозможного.
Если вы нуждаетесь в помощи, не отчаивайтесь, я обязательно помогу вам. Гадания, приворот, снятия порчи, открытие дорог, на любовь, успех и деньги.
9(909)987-78-30

Софья Михайловна (г. Кольчугино, Владимирская область). Принимаю в Москве. Сохранение семьи, помощь близким и детям. Охранение от колдовства. Работа со сложными случаями. При себе иметь бутылку воды и яйцо. Т. 8 (495) 508-15-71
● Черная магия. Т. 8 (906) 793-30-60
● Маг, люб. помощь. Т. 8 (917) 585-85-25

СКОРАЯ МАГИЧЕСКАЯ ПОМОЩЬ
Потомственная ясновидящая, маг **СВЕТЛАНА**
● Сама увижу причину Вашей проблемы и решу её.
● Гарантированная победа, защита в любых делах.
8 (495) 761-91-72
s.vern@list.ru

Болгарская ведунья Ванда. Все виды гадания Таро, по имени и фото. Приворот, отворот. Снимаю сглаз, родовые проклятия. Решаю семейные проблемы и отстраняю соперниц. Заговоры от пагубных привычек и на удачу.
8 (966) 198-10-46

- Сильнейшая предсказательница из села Седино. Настоятельница Свято-Успенского храма, потомок слепого предсказателя Серафима, Матушка Анна. Настоящее, прошлое, будущее. Называет имена. Решение всех проблем. Т. 8 (905) 72-10-857
- **Колдунья Стефания.** Помогу вернуть любимую(ого), отворот соперницы! Решение проблем в самые кратчайшие сроки! Бесплатно работа проводится старинными обрядами! Т. 8 (965) 267-70-77
- **Потомственная гадалка Лариса.** Гадаю на картах таро и по руке. Сниму порчу, сглаз, венец безбрачия. Решаю семейные проблемы и воссоединяю разбитые сердца. Обладаю обрядами (700 для мужчин и 900 для женщин). Без греха и вреда для здоровья. Т. 8 (903) 794-99-45
- **Срочная магическая помощь** в трудный час. Работу провожу бесплатно. Опыт более 20 лет. Сохраню семью, приворожу любимого. Сниму порчу, сглаз. Избавлю от зависимости. Привлеку удачу в делах. Результат за 7 дней. Помощь на любом расстоянии. Т. 8 (968) 466-32-32
- Гадаю недор. Т. 8 (968) 989-13-08

Искусство и коллекционирование

АНТИКВАРИАТ ДОРОГО КУПЛЮ!
МЕБЕЛЬ • ИКОНЫ
КАРТИНЫ
ФАРФОР • БРОНЗУ
СЕРЕБРО • ЧАСЫ
КНИГИ (до 1930 г.)
ВЫЕЗД И ОЦЕНКА
БЕСПЛАТНО!
8(495)410-25-01

Антикварный магазин «Стиль», пр-т Мира, 124, корп. 1, дорого купит или примет на комиссию старинные предметы: мебель, картины, иконы, ювелирные изделия, часы, фарфор, люстры, монеты, награжденные знаки, бронзу, серебро и мн. др. Беспл. оценка и выезд. Т. 8 (495) 683-44-68

Куплю янтарь, янтарные бусы, изделия из янтаря. Дорого. Выезд. Т. 8 (495) 201-65-30

Куплю посуду, вазы, шкатулки из фарфора и стекла. Настенные тарелки и панно. Статуэтки, мельхиор, серебро, изделия из кости. Часы, барометр. Елочные и детские игрушки. Бижутерию, ювелирные изделия и др. до 1980 г. Т. 8 (915) 239-49-31

Коллекционер. Дорого! Статуэтки, сервизы (ост-ки) из фарфора, отд. предм., чайные пары. Награды, иконы, картины, значки. Изд. из серебра, золота, возм. лом. Открытки, фото, предметы воен. лет до 1945 г. Выезд. Оплата на месте. Т. 8 (495) 797-05-24

Янтарь куплю дорого, статуэтки, подстаканник, самовар угольный, портсигар, значки, серебро столовое, иконы, монеты. Т. 8 (495) 643-72-12

- Куплю грампластинок, аудиотехнику, ламповый радиоприемник, патефон, магнитолы из «Березки». Акустику, колонки, усилитель. Проигрыватель винила. Старинные фотоаппараты. Sony, Panasonic, Sharp, Technics. Т. 8 (985) 979-56-09

- Куплю модели авто, железную дорогу, солдатиков, старые игрушки, духи-винтаж, патефон, грамофон, хронометр, фотоаппараты, старые фото, значки, часы, монеты, марки, старые вещи СССР, фарфор, янтарь, бронзу, самовар, жетоны, пластинки, куклы. Т. 8 (495) 508-53-59

- Покупаем книги, книжные полки, техническую литературу, библиотеки, архивы, фарфор, статуэтки, самовар, бронзу, старинную мебель и игрушки, старые фотографии, значки, открытки, картины, иудаизм и любой антиквариат. Выезд. Т. 8 (495) 585-40-56

- Купим: картины, иконы, открытки, значки, марки, монеты, банкноты, статуэтки, бижутерию, часы, самовары, елочные игрушки, кино- и фотоаппаратуру, документы, акции, золото, серебро, бронзу, янтарь, кукол, солдатиков и др. Т. 8 (495) 641-67-21

- Дорого награды, иконы, фарфор пр-ва Кузнецова, Попова, Гарднер, СССР, ЛФЗ, Дулево, Германии с любыми дефектами, сервизы, остатки от них, значки, значки, серебро, изделия из кости, предметы военных времен. Выезд Москва и область. Т. 8 (985) 778-79-69

- Куплю: янтарь, янтарные бусы, фарфоровые статуэтки, значки, значки, серебро, иконы, подстаканники, самовары угольные, портсигары, монеты и многое другое! Дорого! Т. 8 (499) 391-90-25

- Библиотеку домашнюю: собрание сочинений русских и зарубежных авторов, любую научную и техническую лит-ру, книги по истории, философии, архитектуре и искусству, географии, а также книги до 1917 г. и мн. др. Куплю, выезд. Т. 8 (495) 721-41-46

- Куплю часы. Т. 8 (965) 397-31-37
- Предм. старины. Т. 8 (495) 304-78-18
- Старину люблю. Т. 8 (965) 370-64-42
- Купим книги. Т. 8 (499) 136-27-60
- Куплю грампластинок. Т. 318-69-82

Животные и растения

24 часа Ветеринарная клиника МОСКОВСКИЙ АЙБОЛИТ
Весь спектр ветеринарных услуг на дому и в клинике
стрижка
УЗИ, ЭКГ, рентген.
Безболезненное усыпление животных, кремация (с присутствием)
www.mosvet24.ru
8(495)2310558
● Ветслужба. Усыл. Т. 8 (495) 764-43-35

1 КАНАЛ

- 05.00 Доброе утро
- 09.00 Новости
- 09.20 Контрольная закупка
- 09.50 Жить здорово! 12+
- 10.55 Модный приговор
- 12.00 Новости с субтитрами
- 12.15 Пусть говорят 16+
- 13.25 Таблетка 16+
- 13.55 Время покажет 16+
- 15.00 Новости с субтитрами
- 15.15 Время покажет 16+
- 16.00 Мужское / Женское 16+
- 17.00 Жди меня
- 18.00 Вечерние новости с субтитрами
- 18.35 Поле чудес 16+
- 19.45 Торжественное открытие чемпионата мира по хоккею 2016
- 20.15 Чемпионат мира по хоккею 2016. Сборная России — сборная Чехии. Прямой эфир [S]. В перерывах — программа Время
- 22.25 ЛЮСИ (Франция — США, 2014) [S] 16+



Режиссер Люк Бессон
В ролях: Скарлетт Йоханссон, Морган Фримен, Чхве Мин Сик, Амр Вакид, Улян Рхинд-Тутт, Пилу Асбек, Анали Типтон и др.
Еще вчера Люси была симпатичной молодой девушкой, приехавшей в Тайвань изучать китайский язык. Новый приятель Ричард предложил подзаработать. Сложного ничего: Люси всего-то должна была доставить чемоданчик, содержание которого оставалось для нее загадкой, некоему мистеру Янгу. Так девушка оказывается во власти корейской мафии, и жизнь ее круто меняется...

- 00.00 УОЛЛ СТРИТ: ДЕНЬГИ НЕ СПЯТ (США, 2010) [S] 16+
- 02.25 ОМБРЕ (США, 1967) 12+
- 04.10 Модный приговор
- 05.00 Контрольная закупка

Москва **ДОВЕРИЕ**

- 06.00 МУЛЬТИУТРО 0+
- 10.00 РАЗВЯЗКА ПЕТЕРБУРГСКИХ ТАИН 0+
- 12.00 ВОЕННО-ПОЛЕВОЙ РОМАН (СССР, 1983) 12+
- 13.40 Вспомнить все 12+
- 14.00 Раскрывая тайны звезд 12+
- 14.55 Звезды решают все 12+
- 15.25 ДОНЬЯ БАРБАРА 16+
- 17.00 Время Московское 12+
- 17.50 Песня с историей. Наш сосед 12+
- 18.20, 23.20 ЧИСТО АНГЛИЙСКИЕ УБИЙСТВА 12+
- 20.20 ПОЕЗД ИДЕТ НА ВОСТОК (СССР, 1947) 0+
- 22.00 Раскрывая мистические тайны 12+
- 22.50 В теме 12+
- 01.10 Горько! 16+
- 02.00 ДОНЬЯ БАРБАРА 16+
- 03.35 Важнейшее из искусств 12+
- 04.05 ПУТЕВКА В ЖИЗНЬ (СССР, 1931) 0+

РОССИЯ 1

- 05.00 Утро России
- 09.00 Вести
- 09.15 Утро России
- 09.55 О самом главном. Ток-шоу
- 11.00 Вести
- 11.35 Местное время. Вести-Москва
- 11.55 ТАЙНЫ СЛЕДСТВИЯ 12+
- 14.00 Вести
- 14.30 Местное время. Вести-Москва
- 14.50 Вести. Дежурная часть
- 15.00 ВЕРНИ МОЮ ЛЮБОВЬ 12+
- 17.00 Вести
- 17.30 Местное время. Вести-Москва
- 17.50 Вести
- 18.15 Прямой эфир 16+
- 19.35 Местное время. Вести-Москва
- 20.00 Вести
- 21.00 УЙТИ, ЧТОБЫ ВЕРНУТЬСЯ 12+
- 00.00 ВЕСЕННЕЕ ОБОСТРЕНИЕ (Россия, 2015) 12+
Режиссер Марина Мигунова
В ролях: Александр Олешко, Максим Виторган, Алика Смехова, Варвара Бородина, Валентин Смирнитский, Елена Сафонова, Янина Соколовская, Александра Назарова и др.
Костя Мелехин преподает биологию в школе. У него нет ни жены, ни девушки — он типичный холостяк. Костя живет отдельно от матери, но в ближайшем будущем ему грозит перспектива поселиться с ней под одной крышей. Его матушка решила купить большой дом, а для этого ей придется продать свою квартиру, а заодно и квартиру любимого сына. Единственный выход, который видит Константин, срочно жениться, потому что с невесткой его мать жить точно не захочет. Вот здесь-то и начинаются самые большие трудности, ведь найти подходящую девушку не так-то просто...

КТВ НТВ

- 05.00 СУПРУГИ 16+
- 06.00 Новое утро
- 09.00 ВОЗВРАЩЕНИЕ МУХТАРА 16+
- 10.00 Сегодня
- 10.20 МОСКВА. ТРИ ВОКЗАЛА 16+
- 12.00 Суд присяжных 16+
- 13.00 Сегодня
- 13.20 Обзор. Чрезвычайное происшествие
- 13.50 Место встречи
- 15.00 ОТДЕЛ 44 16+
- 16.00 Сегодня
- 16.20 УЛИЦЫ РАЗБИТЫХ ФОНАРЕЙ 16+
- 18.00 Говорим и показываем. Ток-шоу с Леонидом Закошанским 16+
- 19.00 Сегодня
- 19.40 ЗАКОНЫ УЛИЦ 16+
- 23.40 Счастье. Концерт Алексея Чумакова 12+
- 01.35 Место встречи 16+
- 02.45 Дикий мир 0+
- 03.05 ДОЗНАВАТЕЛЬ 16+

ТВ ЦЕНТР

- 06.00 Настроение
- 08.05 Дом сержанта Павлова 16+
- 08.35 ОТЧИЙ ДОМ (К/ст им. Горького, 1959) 12+
Режиссер Лев Кулиджанов
В ролях: Людмила Марченко, Вера Кузнецова, Валентин Зубков, Нонна Мордюкова, Люсьена Овчинникова, Петр Алейников
Молодая красивая девушка из благополучной ленинградской семьи узнает, что где-то далеко в деревне у нее есть родная мать, считавшаяся погибшей при бомбежке во время войны. Приехав к ней, она попадает в совершенно другой мир. Так где же ее настоящий дом?
- 10.35 Премьера. Валентин Зубков. Поцелуй над пропастью 12+
- 11.30 События
- 11.50 ОТЕЦ БРАУН 16+
- 13.40 Мой герой. Ток-шоу с Татьяной Устиновой 12+
- 14.30 События
- 14.50 Советские мафии. Гроб с петрушкой 16+
- 15.40 ГРЕХ (Россия, 2007) 16+
- 17.30 Город новостей
- 17.45 УКРОТИТЕЛЬНИЦА ТИГРОВ (Ленфильм, 1954)
- 19.40 События
- 20.00 Право голоса 16+
- 21.45 Петровка, 38 16+
- 22.00 События
- 22.30 ХОЛОДНЫЙ РАСЧЕТ (Россия, 2014) 12+
- 01.55 ОТЕЦ БРАУН 16+
- 03.25 Петровка, 38 16+
- 03.40 ВОЕННО-ПОЛЕВОЙ РОМАН (Одесская к/ст, 1983) 12+
- 05.10 Жанна Прохоренко. Баллада о любви 12+



ДОМАШНИЙ

- 06.30 Жить вкусно с Джейми Оливером 16+
- 07.30 6 кадров 16+
- 08.30 ЕВДОКИЯ (К/ст им. Горького, 1961) 16+
- 10.35 БЫЛА ТЕБЕ ЛЮБИМАЯ (Россия — Украина, 2011) 16+
- 14.25 МОЯ ВТОРАЯ ПОЛОВИНКА (Россия, 2011) 16+
- 18.00 6 кадров 16+
- 18.05 ОНА НАПИСАЛА УБИЙСТВО 16+
- 19.00 ЛУЧШИЙ ДРУГ СЕМЬИ (Россия — Украина, 2011) 16+
- 23.00 Герои нашего времени 16+
- 00.00 6 кадров 16+
- 00.30 ЗНАХАРЬ (Польша, 1982) 16+
- 03.05 Ангелы красоты 16+
- 05.05 6 кадров 16+
- 05.15 Тайны еды 16+
- 05.30 Жить вкусно с Джейми Оливером 16+

КУЛЬТУРА

- 06.30 Евроньюс
- 10.00 Новости культуры
- 10.20 Виктор Захарченко. Портрет на фоне хора. Документальный фильм
- 11.15 ОСЕННИЙ МАРАФОН (Мосфильм, 1979)
- 12.45 Правила жизни
- 13.15 Письма из провинции. Тимашевский район
- 13.40 МОЯ СУДЬБА (Экран, 1973)
- 15.00 Новости культуры
- 15.10 Листопад. Авторская программа Даниила Гранина
- 15.40 Черные дыры. Белые пятна
- 16.20 Билет в Большой
- 17.05 Душа Петербурга
- 18.00 К 85-летию Геннадия Роджественского. Дирижер или волшебник?
- 19.00 Австрия. Зальцбург. Дворец Альтенау
- 19.30 Новости культуры
- 19.45 Смехоностальгия
- 20.10 Искатели. Русский адмирал Пол Джонс
- 20.55 ГАДЮКА (К/ст. им. Довженко, 1965)
Режиссер Виктор Ивенко
В ролях: Нинель Мышкова, Борис Зайденберг, Александр Мовчан, Сергей Ляхницкий, Константин Степанов, Раиса Недашковская, Иван Миколайчук
По одноименной повести Алексея Толстого. Трагические события Гражданской войны круто изменили судьбу Ольги Зотовой. Девушка из обеспеченной купеческой семьи становится отважным бойцом кавалерийского эскадрона Красной армии. Но вот война окончена, начинаются мирные будни...
- 22.35 Линия жизни. Валентин Смирнитский
- 23.30 Новости культуры
- 23.45 Худсовет
- 23.50 ШАПИТО-ШОУ (Россия, 2011) 16+
- 01.40 Буревестник. Только для собак
- 01.55 Искатели. Русский адмирал Пол Джонс
- 02.40 Мировые сокровища. Байкал. Голубое море Сибири

ЗВЕЗДА

- 05.35 ОТРЯД КОЧУБЕЯ 16+
- 09.00 Новости дня
- 09.15 ОТРЯД КОЧУБЕЯ 16+
- 09.45 Неизвестная война 12+
- 10.00 Военные новости
- 10.05 Неизвестная война 12+
- 12.00 Поступок 12+
- 13.00 Новости дня
- 13.15 Неизвестная война 12+
- 14.00 Военные новости
- 14.05 Неизвестная война 12+
- 17.35 Теория заговора 12+
- 18.00 Новости дня
- 18.30 ЕСЛИ ВРАГ НЕ СДАЕТСЯ (К/ст. им. Довженко, 1982) 12+
- 20.10 КОРПУС ГЕНЕРАЛА ШУБНИКОВА (Мосфильм, 1980) 12+
- 22.00 Новости дня
- 22.20 ВОРОТА В НЕБО (Мосфильм, 1983) 6+
- 00.00 Мир Танков: Большой финал 16+
- 00.50 ПОСЛЕДНИЙ БОЙ 18+
- 03.50 НА ПУТИ В БЕРЛИН (Ленфильм, 1969) 12+

МАТЧ!

- 06.30 Особый день 12+
- 07.00 Новости
- 07.05 Все на Матч! Аналитика. Интервью. Эксперты
- 09.00 Новости
- 09.05 Футбол. Лига Европы. 1/2 финала. Ливерпуль Англия — Вильярреал Испания
- 11.05 Новости
- 11.10 Поле битвы. Хоккей. США — СССР 12+
- 11.40 Хоккей. Чемпионат мира 2015. 1/2 финала. США — Россия
- 14.00 Все на Матч! Аналитика. Интервью. Эксперты
- 14.30 Первые леди 16+
- 15.00 Новости
- 15.10 Все на хоккей!
- 16.10 Хоккей. Чемпионат мира. США — Канада. Прямая трансляция из Санкт-Петербурга
- 18.45 Все на хоккей!
- 19.00 Все на Матч! Аналитика. Интервью. Эксперты
- 19.15 Росгосстрах. Чемпионат России по футболу. Ростов — Локомотив Москва
- 21.30 Хоккей. Чемпионат мира. Финляндия — Белоруссия
- 23.45 Новости
- 23.55 Все на Матч! Аналитика. Интервью. Эксперты
- 00.40 Баскетбол. Единая лига ВТБ. 1/4 финала
- 02.40 Хоккей. Чемпионат мира. Швеция — Латвия
- 04.55 ЧЕМПИОН МИРА 16+

СТС

- 06.00 ПРИКЛЮЧЕНИЯ ДЖЕКИ ЧАНА 6+
- 06.25 КОМАНДА МСТИТЕЛИ 12+
- 06.55 КОЛОБАНГА. ТОЛЬКО ДЛЯ ПОЛЬЗОВАТЕЛЕЙ ИНТЕРНЕТА! 0+
- 07.30 КУХНЯ 12+
- 09.30 КУХНЯ В ПАРИЖЕ (Россия, 2014) 12+
- 11.30 КУХНЯ 12+
- 15.00 ГОРЬКО! (Россия, 2013) 16+
Режиссер Жора Крыжовников
В ролях: Сергей Светлаков, Юлия Александрова, Егор Корешков, Ян Цапник, Елена Валушкина и др.
Рома и Наташа решают провести две свадьбы одновременно: по-русски для консервативных родителей и по-европейски для себя и своих друзей...
- 16.45 ГОРЬКО!-2 (Россия, 2014) 16+
- 18.30 Шоу Уральских пельменей Май-на! Часть II 16+
- 19.00 ГАДКИЙ Я 0+
- 20.45 ГАДКИЙ Я-2 0+
- 22.35 КЕЙТ И ЛЕО (США, 2001) 12+
- 00.55 МУЛЕН РУЖ (США — Австралия, 2001) 12+
- 03.20 ГОРОСКОП НА УДАЧУ (Россия, 2015) 12+
- 05.10 6 кадров 16+
- 05.40 Музыка на СТС 16+

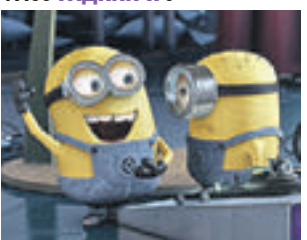

REN TV

- 05.00 Территория заблуждений с Игорем Прокопенко 16+
- 06.00 Документальный проект 16+
- 07.00 С бодрым утром! 16+
- 08.30 Новости 16+
- 09.00 Территория заблуждений с Игорем Прокопенко 16+
- 11.00 Двойник Иисуса 16+
- 12.00 Программа 112 16+
- 12.30 Новости 16+
- 13.00 Званый ужин 16+
- 14.00 ЗОЛОТОЙ КОМПАС (США — Великобритания, 2007) 16+



- 16.00 Программа 112 16+
- 16.30 Новости 16+
- 17.00 Роботы против нас 16+
Недавно в одной из английских лабораторий усовершенствовали роботов, способных к самообучению. Однажды, вернувшись с обеда, ученые не досчитались одного экземпляра — любопытный искусственный разум принял решение бродить по кабинетам и изучать окружающих. Создатели заявили, что он не мог нанести никакого вреда, однако в их голосе прослеживалась нотка неуверенности. А что если восстание роботов перестанет быть сюжетом модных боевиков и произойдет в реальной жизни? Нужно ли бояться восстания машин, которые с каждым днем становятся все умнее?
- 19.00 Программа 112 16+
- 19.30 Новости 16+
- 20.00 Глупота по-американски. Концерт Михаила Задорнова 16+
В новой программе писатель-сатирик рассуждает о влиянии США на мировоззрение, культуру и психологию русских, о нелепом подражании и копировании американского образа жизни...
- 21.50 Вещий Олег. Обретенная мать 16+
- 00.30 Специальный проект с Михаилом Задорновым: Юрий. Потерянная мать 16+
- 02.00 ТРИ ДНЯ В ОДЕССЕ (Россия, 2007) 16+
- 04.00 Территория заблуждений с Игорем Прокопенко 16+

5 КАНАЛ

- 06.00 Живая история: Последний фильм Шукшина Калина красная 16+
- 06.55, 08.00, 09.00, 10.30, 11.25, 12.30, 13.00, 14.00, 15.00, 16.00, 16.30, 17.30 БАНДИТСКИЙ ПЕТЕРБУРГ-2 16+
- 10.00, 12.00, 15.30, 18.30 Сейчас
- 19.00, 19.45, 20.35, 21.20, 22.00, 22.50, 23.40, 00.30 СЛЕД 16+
- 01.15, 01.55, 02.40, 03.20, 04.00, 04.30, 05.05, 05.35 ДЕТЕКТИВЫ 16+

1 1 КАНАЛ

- 05.35 Россия от края до края 12+
- 06.00 Новости
- 06.10 Россия от края до края 12+
- 06.30 **ПО ЗАКОМ ВРЕМЕНИ** (СССР, 1983) 12+
- 08.00 Играй, гармонь любимая!
- 08.45 **СМЕШАРИКИ. НОВЫЕ ПРИКЛЮЧЕНИЯ** [S]
- 09.00 Умницы и умники 12+
- 09.45 Слово пастыря
- 10.00 Новости с субтитрами
- 10.15 Смак 12+
- 10.55 Евгений Малкин. Русский среди Пингвинов 12+
- 12.00 Новости с субтитрами
- 12.20 Освобождение Европы 16+
- 15.00 Новости с субтитрами
- 15.20 Освобождение Европы 16+
- 18.00 Вечерние новости с субтитрами
- 18.15 Угадай мелодию [S]
- 18.55 Без страховки [S] 16+
- 21.00 Время
- 21.20 Сегодня вечером с Андреем Малаховым 16+
- 23.00 **ПЕРЕВОДЧИК** [S] 16+



- 00.55 **ЗВАН ВСЕМОГУЩИЙ** (США, 2007) [S] 12+
- 02.30 **НЕ ОГЛЯДЫВАЙСЯ НАЗАД** (США, 1996) [S] 16+
- 04.00 Модный приговор

Москва **ДОВЕРИЕ**

- 06.00 **МУЛЬТИУТРО** 0+
- 10.50 Вера. Надежда. Любовь 6+
- 11.20 Второе и компот 12+
- 12.10 Раскрывая тайны звезд 12+
- 13.00 **ВИОЛА ТАРАКАНОВА. В МИРЕ ПРЕСТУПНЫХ СТРАСТЕЙ** 12+
- 16.50, 04.55 Вспомнить все 12+
- 17.05 **ПОЕЗД ИДЕТ НА ВОСТОК** (СССР, 1947) 0+
- 18.50 **НЕ ЗАБУДЬ СТАНЦИЮ** Луговая (СССР, 1966) 0+
Режиссеры: Леонид Менакер, Никита Курихин
В ролях: Георгий Юматов, Алла Чернова, Валентина Владимировна и др.
Воина. На небольшой станции застряли воинский эшелон и поезд с беженцами. Несколько дней провели вместе молодой лейтенант и недавняя школьница, а потом, расставаясь, они условились писать друг другу на станцию Луговая...
- 20.20 **ЛЮБИТЬ ЧЕЛОВЕКА** (СССР, 1972) 0+
Режиссер Сергей Герасимов
В ролях: Анатолий Солоницын, Любовь Виролойнен, Тамара Макарова, Жанна Болотова, Юрий Кузьменков, Юрий Волков, Николай Еременко и др.
Архитектор Калмынов погружен в свою работу настолько, что до 35 лет не успел влюбиться. И вот пришла любовь...
- 23.20 **ВИОЛА ТАРАКАНОВА. В МИРЕ ПРЕСТУПНЫХ СТРАСТЕЙ** 12+
- 03.10 Раскрывая тайны звезд 12+
- 04.05 Второе и компот. Картошка 12+
- 05.05 Горько! 16+

РОССИЯ 1 РОССИЯ 1

- 05.00 **ПРИВЕТ С ФРОНТА** (СССР, 1983)
- 06.45 Диалоги о животных
- 07.40 Местное время. Вести-Москва
- 08.00 Вести
- 08.10 Россия. Местное время 12+
- 09.15 Правила движения 12+
- 10.10 Личное. Лариса Лужина 12+
- 11.00 Вести
- 11.10 Местное время. Вести-Москва
- 11.20 **Я ТЕБЯ НИКОГДА НЕ ЗАБУДУ** (Россия, 2012) 12+
- 13.00, 14.30 **БУДЕТ СВЕТЛЫМ ДЕНЬ** (Россия, 2013) 12+
- 14.00 Вести
- 14.20 Местное время. Вести-Москва
- 17.00 Один в один 12+
- 20.00 Вести
- 21.00 **ЛЕГЕНДА № 17** (Россия, 2013) 12+
Режиссер Николай Лебедев
В ролях: Данила Козловский, Олег Меньшиков, Светлана Иванова, Владимир Меньшов, Роман Мадянов, Александр Яковлев и др.
2 сентября 1972 года. Мон-реаль. Хоккейная сборная СССР с разгромным счетом 7:3 победила канадских профессионалов из НХЛ в стартовом матче эпохальной суперсерии СССР-Канада. Это была не просто игра, это была битва за свою страну, которая перевернула мировое представление о хоккее...
- 23.40 Ко Дню Победы. Большой праздничный концерт Это нужно живым
- 01.10 **БЫЛ МЕСЯЦ МАЙ** (СССР, 1970)
- 03.40 Комната смеха

НТВ НТВ

- 05.00 Хорошо там, где мы есть! 0+
- 05.35 **СОЮЗ НЕРУШИМЫЙ** (Россия, 2010) 16+
- 07.25 Смотр 0+
- 08.00 Сегодня
- 08.15 Жилищная лотерея Плюс 0+
- 08.45 Готовим с Алексеем Зиминим 0+
- 09.25 Счастливый билет. Фильм Александра Зиненко 12+
- 10.00 Сегодня
- 10.20 Главная дорога 16+
- 11.00 Еда живая и мертвая. Научно-популярный цикл Сергея Малоземова 12+
- 12.00 Квартирный вопрос 0+
- 13.05 Высоцкая Life 12+
- 14.00 Зеркало для героя с Оксаной Пушкиной 12+
- 15.05 Своя игра 0+
- 16.00 Сегодня
- 16.20 Следствие вели 16+
- 17.15, 19.15 **КРАЙ** (Россия, 2010) 16+
Режиссер Алексей Учитель
В ролях: Владимир Машков, Аньорка Штрехель, Юлия Пересильд, Сергей Гармаш, Алексей Горбунов и др.
На станции Край приезжает демобилизованный танкист Игнат. В пристанционном поселке живут ссыльнопоселенцы...
- 19.00 Сегодня
- 20.00 Новые русские сенсации. Сводки с личного фронта 16+
- 21.00 Салтыков-Щедрин шоу 16+
- 22.00 Звонок 16+
- 22.35 Есть только миг. Юбилейный концерт Леонида Дербенева 12+
- 01.05 Алтарь Победы 0+

TBU ТВ ЦЕНТР

- 06.05 Марш-бросок 12+
- 06.40 АБВГДейка
- 07.05 **ДАЧНАЯ ПОЕЗДКА СЕРЖАНТА ЦЫБУЛИ** (К/ст им. Довженко, 1979) 12+
- 08.40 Православная энциклопедия 6+
- 09.10 Алексей Баталов. Он же Гога, он же Гоша 12+
- 10.00 **СТАРИК ХОТТАБЫЧ** (Ленфильм, 1956)
- 11.30 События
- 11.45 Эдита Пьеха. Помню только хорошее 6+
- 13.15, 14.45 **ВЫСОКИЙ БЛОНДИН В ЧЕРНОМ БОТИНКЕ** (Франция, 1972) 6+
Режиссер Ив Робер
В ролях: Пьер Ришар, Мирей Дарк, Бернар Блие, Жан Рошфор и др.
Скрипач-виртуоз Франсуа Перрен невообразимо рассеян и постоянно попадает в курьезные ситуации. Однажды Франсуа принимают за секретного супер-агента и устанавливают за ним слежку. Но высокий блондин оказывается крепким орешком: он с легкостью избегает все опасности, даже не подозревая о них!..
- 14.30 События
- 15.20 **КАМЕНСКАЯ** 16+
- 17.20 **ВТОРОЙ БРАК** (Россия, 2016) 12+
- 21.00 События
- 21.15 Право голоса 16+
- 00.30 Обложка. Главная жена страны 16+
- 01.00 **ЗАТВОРНИК** (Россия, 1999) 16+
- 02.30 **ИНСПЕКТОР ЛЬЮИС** 12+
- 04.05 Разведчики. Смертельная игра 12+
- 04.45 Ролан Быков. Вот такой я человек! 12+

ДОМАШНИЙ ДОМАШНИЙ

- 06.30 Жизнь вкусно с Джейми Оливером 16+
- 07.30 6 кадров 16+
- 08.00 **ЕСЕНИЯ** (Мексика, 1971) 16+
- 10.40 **МОЯ ВТОРАЯ ПОЛОВИНКА** (Россия, 2011) 16+
- 14.15 **ВРЕМЯ ЛЮБИТЬ** (Россия — Украина, 2012) 16+
- 18.00 6 кадров 16+
- 18.05 **ОНА НАПИСАЛА УБИЙСТВО** 16+
- 19.00 **ВЕЛИКОЛЕПНЫЙ ВЕК** 16+
- 23.00 Героини нашего времени 16+
- 00.00 6 кадров 16+
- 00.30 **ДЕВОЧКА ИЩЕТ ОТЦА** (Беларусьфильм, 1959) 16+
Режиссер Лев Голуб
В ролях: Аня Каменкова, Володя Гуськов, Николай Бармин, Владиир Дорофеев, Нина Гребешкова, Константин Барташевич, Борис Кудрявцев и др.
В скрытый от немцев лесной домик, где живут только дед с внуком, лесник приводит четырехлетнюю девочку, не подозревая, что она дочь легендарного партизана. Позже наивный старик раскроет gestaповца местонахождение девочки. Поняв свою ошибку, он сделает все возможное, чтобы спасти детей...
- 02.20 Ангелы красоты 16+
- 05.20 6 кадров 16+
- 05.30 Жизнь вкусно с Джейми Оливером 16+

РОССИЯ К КУЛЬТУРА

- 06.30 Евроньюс
- 10.00 Библийский сюжет
- 10.35 **ВО ВЛАСТИ ЗОЛОТА** (Свердловская к/ст, 1957)
Режиссер Иван Правов
В ролях: Иван Переверзев, Инна Кмит, Виктор Чекмарев, Людмила Касьянова и др.
Золотопромышленник Тихон Кондратьевич Молоков во время масленичных торжеств сильно повздорил с урядником и по совету Засыпкина покинул Загорье...
- 12.05 Больше, чем любовь. Иван Переверзев и Ольга Соловьева
- 12.50 Любимые песни. Василий Герелло, Фабио Мастранджело и оркестр Русская филармония в Государственном Кремлевском дворце
- 14.20 Моя великая война. Алексей Рапота
- 15.00 **ГАДЮКА** (К/ст им. Довженко, 1965)
- 16.40 Мировые сокровища. Грахты Амстердама. Золотой век Нидерландов
- 17.00 Новости культуры с Владимиром Флярковским
- 17.30 **КОМНАТА СМЕХА**
- 18.35 Кама Гинкас. Путешествие к началу жизни
- 19.20 **ПЕТР ПЕРВЫЙ. ЗАВЕЩАНИЕ** 16+
- 21.15 Песни разных лет. Иосиф Кобзон, Валерий Халилов и Симфонический оркестр Министерства обороны Российской Федерации
- 23.35 **ВО ВЛАСТИ ЗОЛОТА** (Свердловская к/ст, 1957)
- 01.10 Больше, чем любовь. Иван Переверзев и Ольга Соловьева
- 01.50 Дождь сверху вниз
- 01.55 Искатели. Подводная блокада Ленинграда
- 02.40 Мировые сокровища. Амбохиманга. Холм королей

ЗВЕЗДА ЗВЕЗДА

- 06.00 **ПОГРАНИЧНЫЙ ПЕС АЛЫЙ** (К/ст им. Горького, 1979)
- 07.20 **ВАСЕК ТРУБАЧЕВ И ЕГО ТОВАРИЩИ** (К/ст им. Горького, 1955)
- 09.00 Новости дня
- 09.15 Легенды цирка с Эдгардом Запашным 6+
- 09.40 Последний день 12+
- 10.30 Не факт! 6+
- 11.20 **ТЕОРИЯ ЗАГОВОРА. БИТВА ЗА ПОБЕДУ** 12+
- 13.00 Новости дня
- 13.15 **ТЕОРИЯ ЗАГОВОРА. БИТВА ЗА ПОБЕДУ** 12+
- 15.15 Легендарные самолеты. Штурмовик Ил-2 6+
- 16.10 **БЕСПОКОЙНОЕ ХОЗЯЙСТВО** (Мосфильм, 1946)
- 18.00 Новости дня
- 18.20 Простецы 12+
- 19.25 **НЕБЕСНЫЙ ТИХОХОД** (Ленфильм, 1945)
- 21.00 Новая звезда. Всероссийский вокальный конкурс. Суперфинал
- 22.00 Новости дня
- 23.30 **В НЕБЕ НОЧНЫЕ ВЕДЬМЫ** (К/ст им. Горького, 1981) 6+
- 01.00 **АКТРИСА** (СССР, 1942)
- 02.30 **ЗНАК БЕДЫ** (СССР, 1986) 12+
- 05.30 Освобождение. Кенигсбергская наступательная операция 12+

МАТЧ! МАТЧ-ТВ

- 06.30 Особый день 12+
- 07.00 Новости
- 07.05 Твои правила 12+
- 08.05 Новости
- 08.10 Все на Матч! Аналитика. Интервью. Эксперты
- 09.05 Новости
- 09.10 Хоккей. Чемпионат мира. Россия — Чехия. Трансляция из Москвы
- 11.25 Новости
- 11.30 Вся правда про 12+
- 11.40 Все на хоккей!
- 12.10 Хоккей. Чемпионат мира. Швейцария — Казахстан
- 14.50 Все на хоккей!
- 15.20 Новости
- 15.25 Неизвестный спорт. Цена эмоций 12+
- 16.20 Все на Матч! Аналитика. Интервью. Эксперты
- 16.50 Росгосстрах. Чемпионат России по футболу. Анжи (Махачкала) — Zenit (Санкт-Петербург)
- 19.05 Новости
- 19.10 Все на футбол!
- 19.25 Футбол. Чемпионат Англии. Лестер — Эвертон
- 21.35 Хоккей. Чемпионат мира. Латвия — Чехия
- 23.30 Баскетбол. Единая лига ВТБ. 1/4 финала. Нижний Новгород — УНИКС
- 23.55 Новости
- 00.00 Все на Матч! Аналитика. Интервью. Эксперты
- 01.30 Хоккей. Чемпионат мира. Норвегия — Дания
- 03.45 Хоккей. Чемпионат мира. Словакия — Венгрия
- 06.00 Вся правда про 12+

СТС СТС

- 06.00 **ПРИКЛЮЧЕНИЯ ДЖЕКИ ЧАНА** 6+
- 06.25 **ШОУ ТОМА И ДЖЕРРИ** 0+
- 06.50 **ПРИКЛЮЧЕНИЯ ТАЙО** 0+
- 07.25 **СМЕШАРИКИ** 0+
- 08.00 **ФИКСИКИ** 0+
- 08.30 **СМЕШАРИКИ** 0+
- 09.00 **ФИКСИКИ** 0+
- 09.15 **ТРИ КОТА** 0+
- 09.30 Руссо туристо 16+
- 10.30 Успеть за 24 часа 16+
- 11.30 **ГОРЬКО!** (Россия, 2013) 16+
- 13.30 **ГОРЬКО!-2** (Россия, 2014) 16+
- 15.25 Шоу Уральских пельменей Смешняги 16+
- 16.30 Шоу Уральских пельменей В ВУЗ не дум! Часть 1 16+
- 17.30 Шоу Уральских пельменей Хозяйка медной сковороды 16+
- 19.00 Взвешенные люди. Второй сезон 16+
- 21.00 **ПЯТЫЙ ЭЛЕМЕНТ** (США, 1997) 12+
Режиссер Люк Бессон
В ролях: Брюс Уиллис, Милла Йовович, Гари Олдман, Иэн Холм, Крис Такер и др.
На Землю надвигается абсолютное вселенское зло... Спасти человечество может только завещанная космическими пришельцами в глубокой древности формула соединения четырех элементов жизни — воды, огня, земли и воздуха — вокруг загадочного пятого элемента...
- 23.30 **ГОРОСКОП НА УДАЧУ** (Россия, 2015) 12+
- 01.20 **КЕЙТ И ЛЕО** (США, 2001) 12+
- 03.35 **ЧЕГО ХОТЯТ ЖЕНЩИНЫ?** (США, 2000) 16+

REN REN ТВ

- 05.00 **МОРСКОЙ ПАТРУЛЬ-2** 16+
- 13.00 Военная тайна с Игорем Прокопенко 16+
- 17.00 Территория заблуждений с Игорем Прокопенко 16+
- 19.00 **БРАТ** (Россия, 1997) 16+



Режиссер Алексей Балабанов
В ролях: Сергей Бодров-младший, Виктор Сухорук, Светлана Письмиченко, Юрий Кузнецов, Вячеслав Бутусов, Мария Жукова, Ирина Ракшина, Андрей Федорцов, Андрей Краско и др.
Уволенный из армии ветеран чеченской войны Данила Багров приезжает в Петербург к старшему брату Виктору. Как выясняется после приезда, Виктор устроился на работу к местным авторитетам и успешно работает киллером. Череда случайных событий заставляет Данилу так же втянуться в преступную жизнь. Однако несмотря на обстоятельства, он изо всех сил пытается сохранить свои представления о справедливости...

- 20.50 **БРАТ-2** (Россия, 2000) 16+
- 23.20 **СЕСТРЫ** (Россия, 2001) 16+
- 01.00 **МНЕ НЕ БОЛЬНО** (Россия, 2006) 16+
- 02.40 Глупота по-американски. Концерт Михаила Задорнова 16+
- 04.10 Территория заблуждений с Игорем Прокопенко 16+

5 5 КАНАЛ

- 06.05 **МУЛЬТИФИЛЬМЫ** 0+
- 10.00 Сейчас
- 10.10 **СЛЕД** 16+
- 11.00 **СЛЕД** 16+
- 11.50 **СЛЕД** 16+
- 12.40 **СЛЕД** 16+
- 13.35 **СЛЕД** 16+
- 14.25 **СЛЕД** 16+
- 15.10 **СЛЕД** 16+
- 16.00 **СЛЕД** 16+
- 16.55 **СЛЕД** 16+
- 17.40 **СЛЕД** 16+
- 18.30 Сейчас
- 18.40 **ТУМАН** 16+



- 19.35 **ТУМАН** 16+
- 20.25 **ТУМАН** 16+
- 21.15 **ТУМАН** 16+
- 22.05 **ТУМАН-2** 16+
- 23.05 **ТУМАН-2** 16+
- 23.45 **ТУМАН-2** 16+
- 00.30 **ТУМАН-2** 16+
- 01.20 **ВТОРАЯ ОШИБКА САПЕРА** (Беларусь, 2007) 16+
- 02.50 **КОРОТКОЕ ДЫХАНИЕ** 16+
- 03.45 **КОРОТКОЕ ДЫХАНИЕ** 16+
- 04.30 **КОРОТКОЕ ДЫХАНИЕ** 16+
- 05.15 **КОРОТКОЕ ДЫХАНИЕ** 16+

1 1 КАНАЛ

- 05.00, 06.10 **ФРОНТ БЕЗ ФЛАНГОВ** (СССР, 1974) 12+
- 06.00 Новости
- 08.10 Служу Отчизне!
- 08.45 **СМЕШАРИКИ. ПИН-КОД** [S]
- 08.55 Здоровье 16+
- 10.00 Новости с субтитрами
- 10.15, 12.15 **ДИВЕРСАНТ** (Россия, 2004) 16+
- 12.00 Новости с субтитрами
- 14.30 **ДИВЕРСАНТ. КОНЕЦ ВОЙНЫ** (Россия, 2007) [S] 16+
- 19.00 Будем жить! Праздничный концерт [S] Время
- 21.00 **ДОРОГА НА БЕРЛИН** (Россия, 2015) [S] 12+ Режиссер Сергей Попов В ролях: Юрий Борисов, Амир Абдыкалыков, Мария Карпова, Максим Демченко, Александр Новик и др. *Лето 1942 года. В степях Придонья идут тяжелые затяжные бои с немцами. 20-летнего лейтенанта Огарнова посылают в дивизию с приказом о передислокации. Всю ночь плутая не выполняет приказ, из-за чего дивизия попадает в окружение. Огарков выносятся приговор — расстрел. Но до утверждения указа еще есть время. Обстановка меняется...*
- 23.00 **ПЕРЕВОДЧИК** [S] 16+
- 00.50 **ОТРЯД ОСОБОГО НАЗНАЧЕНИЯ** (СССР, 1978) 12+
- 02.15 **В ДВУХ ШАГАХ ОТ РАЯ** (СССР, 1984) 12+
- 03.40 Город в огне 12+
- 04.25 Песни Весны и Победы [S]

Москва **ДОВЕРИЕ**

- 06.00 **МУЛЬТИУТРО** 0+
- 10.50 Песня с историей 12+
- 11.20 Выход есть! 12+
- 12.10 Раскрывая тайны звезд 12+
- 13.00 **ВИОЛА ТАРАКАНОВА. В МИРЕ ПРЕСТУПНЫХ СТРАСТЕЙ** 12+
- 16.50 Частная история. Ирина Мазуркевич 16+
- 17.20 **ЛЮБИТЬ ЧЕЛОВЕКА** (СССР, 1972) 0+
- 20.20 **В ШЕСТЬ ЧАСОВ ВЕЧЕРА ПОСЛЕ ВОЙНЫ** (СССР, 1944) 0+ Режиссер Иван Пырьев В ролях: Марина Ладынина, Евгений Самойлов, Иван Любознов, Ариадна Лысак, Елена Савицкая и др. *Наших влюбленных война разлучила на несколько лет, но после ее окончания им — артиллеристу Василию Кудряшову и зенитчице Вале Панковой — все же посчастливилось встретиться на давно условленном месте...*
- 22.00 **НЕ ЗАБУДЬ СТАНЦИЯ ЛУГОВАЯ** (СССР, 1966) 0+
- 23.30 **ВИОЛА ТАРАКАНОВА. В МИРЕ ПРЕСТУПНЫХ СТРАСТЕЙ** 12+
- 03.05 Раскрывая тайны звезд 12+
- 03.50 Раскрывая тайны звезд. Наталья Бондарчук 12+
- 04.35 Раскрывая тайны звезд. Лев Дуров 12+
- 05.20 Частная история. Алена Галлиардт 16+
- 05.50 Вспомнить все 12+

РОССИЯ 1 РОССИЯ 1

- 04.50 **ПЕРВЫЙ ПОСЛЕ БОГА** (Россия, 2005) 12+
- 07.00 **МУЛЬТУТРО**
- 07.30 Сам себе режиссер
- 08.20 Смехопанорама Евгения Петросяна
- 08.50 Утренняя почта
- 09.30 Сто к одному
- 10.20 Местное время. Вести-Москва. Неделя в городе
- 11.00 Вести
- 11.10 Смеяться разрешается
- 12.10, 14.20 **ПОЛОСА ОТЧУЖДЕНИЯ** (Россия, 2014) 12+



Режиссер Сергей Лялин В ролях: Екатерина Решетникова, Петр Баранчев, Никита Зверев, Марина Дюжева, Анатолий Васильев и др. *В жизни Вали, доброй и скромной воспитательницы детского сада, наступает черная полоса. С ее мужем в танковой части случается трагедия, которая становится началом злочлений героини. Несчастную женщину с дочкой выселяют из квартиры и отправляют жить в другой город. Там ее ждут непосильные трудности: безденежье, обман, тяжелая работа, стычка с хулиганами. Но, несмотря на все, Валя остается добрым и светлым человеком, протягивающим руку помощи всем нуждающимся...*

- 14.00, 20.00 Вести
- 21.00 **ПОСЛЕДНИЙ РУБЕЖ** (Россия, 2016) 12+
- 00.15 **СОРОКАПЯТКА** (Россия, 2009) 12+
- 02.10 **ПРИВЕТ С ФРОНТА** (СССР, 1983)
- 03.55 В мае 45-ого. Освобождение Праги 12+
- 04.55 Комната смеха

НТВ

- 05.00 Спето в СССР 12+
- 06.00 **ЕГОРУШКА** (Россия, 2010) 12+
- 08.00 Сегодня
- 08.15 Русское лото плюс 0+
- 08.50 Вторая мировая. Великая Отечественная 12+
- 10.00 Сегодня
- 10.15 Первая передача 16+
- 10.55 Чудо техники 12+
- 11.45 Дачный ответ 0+
- 12.50, 16.20 **АППЕРКОТ ДЛЯ ГИТЛЕРА** (Россия, 2015) 16+
- 16.00 Сегодня
- 16.50 **СОЧИНЕНИЕ КО ДНЮ ПОБЕДЫ** (СССР, Россия, 1998) 16+
- 19.00 Сегодня
- 19.15 **Я — УЧИТЕЛЬ** (Россия, 2015) 12+
- 21.05 Севастополь. В мае 44-го. Фильм Сергея Холошевского 16+
- 22.10 **В АВГУСТЕ 44-ГО** (Беларусь, Россия, 2001) 16+
- 00.25 Алтарь Победы 0+
- 02.20 **КРАЙ** (Россия, 2010) 16+

ТВ ЦЕНТР

- 05.40 **ГРЕХ** (Россия, 2007) 16+
- 07.30 Фактор жизни 12+
- 08.00 **КОМАНДИР СЧАСТЛИВОЙ ЩУКИ** (Мосфильм, 1972) 12+
- 10.00 **ДОБРО ПОЖАЛОВАТЬ, ИЛИ ПОСТОРОННИМ ВХОД ВОСПРЕЩЕН** (Мосфильм, 1964)
- 11.30 События
- 11.40 Людмила Касаткина. Укрощение строптивой 12+
- 12.30 **УКРОТИТЕЛЬНИЦА ТИГРОВ** (Ленфильм, 1954)
- 14.30 События
- 14.45 **ПИРАТЫ XX ВЕКА** (К/ст им. Горького, 1979) 12+
- 16.25 **ЛЮБОВЬ В РОЗЫСКЕ** (Россия, 2015) 12+ Режиссер Анарио Мамедов В ролях: Анастасия Панина, Роман Полянский, Анна Пескова, Ксения Роменкова, Максим Битюков и др. *Отчаявшись устроить личное счастье, сотрудник полиции Анна в шутку составляет фоторобот мужчины своей мечты. По ошибке изображение попадает в базу розыска преступников, и теперь все уверены, что именно так выглядит летчик на ювелирные салоны...*
- 20.00 **СНЕГ И ПЕПЕЛ** (Россия, 2015) 12+
- 23.50 **КАМЕНСКАЯ** 16+
- 01.40 Петровка, 38 16+
- 01.50 **ХОЛОДНЫЙ РАСЧЕТ** (Россия, 2014) 12+
- 04.45 Тайны нашего кино. Однажды двадцать лет спустя 12+

ДОМАШНИЙ

- 06.30 Жить вкусно с Джейми Оливером 16+
- 07.30 6 кадров 16+
- 07.50 **СИНЬОР РОБИНЗОН** (Италия, 1976) 16+
- 09.55 **ЛУЧШИЙ ДРУГ СЕМЬИ** (Россия — Украина, 2011) 16+ Режиссер Александр Ефремов В ролях: Сергей Мухин, Анатолий Котенев, Елена Дробышева, Глафира Тарханова, Александра Флоринская, Ольга Сухарева, Дмитрий Мухин, Святослав Астратович и др. *1980-е годы. Выпускники детского дома — Вера, Гриша и Володя — мечтают о будущем, которое не мыслят друг без друга. Друзья, каждый по своему, ухаживают за девушкой. Вера поступает в педагогический институт, мальчики — в военное училище, после окончания которого попадают в Афганистан. Вера узнает, что у нее будет ребенок. Останутся ли бывшие детдомовцы верны своим романтическим идеалам, смогут ли они сохранить верность друг другу?*
- 13.55 **ВЕЛИКОЛЕПНЫЙ ВЕК** 16+
- 18.00 Героини нашего времени 16+
- 19.00 **ВЕЛИКОЛЕПНЫЙ ВЕК** 16+
- 23.00 Героини нашего времени 16+
- 00.00 6 кадров 16+
- 00.30 **ЛЕТЯТ ЖУРАВЛИ** (Мосфильм, 1957) 16+
- 02.25 Идеальная пара 16+
- 05.25 6 кадров 16+
- 05.30 Жить вкусно с Джейми Оливером 16+

РОССИЯ К КУЛЬТУРА

- 06.30 Евроньюс
- 10.00 **ЭТО СЛУЧИЛОСЬ В МИЛИЦИИ** (Мосфильм, 1963) Режиссер Виллен Азаров В ролях: Всеволод Санаев, Марк Бернес, Вячеслав Невинный, Александр Белявский, Олег Голубицкий, Зоя Федорова, Вова Дубинский, Валентина Владимирова и др. *Майор милиции Николай Васильевич Сазонов, некогда не гнавшийся за наградами и славой, всего себя отдает любимой работе — гражданскому розыску. Новое дело, за которое он взялся, молодым служащим кажется безнадежным: Сазонов ведет поиски родителей солдата, ребенком вывезенного из блокадного Ленинграда...*
- 11.25 Всеволод Санаев
- 12.10 Страна птиц. Тайная жизнь камышовок Военные марши и вальсы. Валерий Халилов и Центральный военный оркестр Министерства обороны Российской Федерации
- 14.25 Моя великая война. Юрий Транквилицкий
- 15.05 Пешком. Москва державная
- 15.35 Хрустальный бал Хрустальной Турандот в честь Владимира Этуша
- 16.50 **СТЮАРДЕССА** (Мосфильм, 1967)
- 17.30 Песня не прощается... Избранные страницы Песни года
- 19.20 **ПЕТР ПЕРВЫЙ. ЗАВЕЩАНИЕ** 16+
- 21.15 Романтика романа. Сергей Безруков и артисты Губернского театра
- 22.10 Концерт симфонической музыки
- 23.10 **ЭТО СЛУЧИЛОСЬ В МИЛИЦИИ** (Мосфильм, 1963)
- 00.35 Искатели. Блокадный матч Режиссер Александр Ефремов
- 01.20 **СТЮАРДЕССА** (Мосфильм, 1967)
- 01.55 Страна птиц. Тайная жизнь камышовок Мировые сокровища. Национальный парк Тингведлир. Совет исландских викинг

ЗВЕЗДА

- 06.00 Города-герои. Мурманск 12+
- 07.05 **ОТРЯД ТРУБАЧЕВА СРАЖАЕТСЯ** (К/ст им. Горького, 1957)
- 09.00 Новости недели с Юрием Подкопаевым
- 09.25 Служу России!
- 09.55 Военная приемка 6+
- 10.45 Специальный репортаж 12+
- 11.05 Новая звезда. Всероссийский вокальный конкурс. Суперфинал
- 13.00 Новости дня
- 13.15 Новая звезда. Всероссийский вокальный конкурс. Суперфинал
- 14.00 Диверсанты 16+
- 18.00 Новости. Главное
- 18.35 Особая статья 12+
- 19.20 Военная приемка. След в истории. Суворов. Альпы. 200 лет спустя 6+
- 22.00 Новости дня
- 22.20 **ВЫЗЫВАЕМ ОГОНЬ НА СЕБЯ**
- 04.50 Города-герои. Ленинград 12+

МАТЧ! МАТЧ-ТВ

- 06.30 Особый день 12+
- 07.00 Новости
- 07.05 Все на Матч! Аналитика. Интервью. Эксперты
- 08.10 Новости
- 08.15 Хоккей. Чемпионат мира. Белоруссия — США
- 10.30 Холоднее льда
- 11.00 Новости
- 11.10 Все на хоккей!
- 12.10 Хоккей. Чемпионат мира. Россия — Казахстан
- 14.55 Все на хоккей!
- 15.25 Новости
- 15.30 Закулисье 21чемпионата мира 12+
- 15.40 Все на хоккей!
- 16.10 Хоккей. Чемпионат мира. Финляндия — Германия
- 18.45 Все на хоккей!
- 19.10 Росгосстрах. Чемпионат России по футболу. Спартак (Москва) — Динамо (Москва)
- 21.30 После футбола с Георгием Черданцевым
- 22.30 Хоккей. Чемпионат мира. Швеция — Дания
- 00.45 Новости
- 00.55 Все на Матч! Аналитика. Интервью. Эксперты
- 01.15 Хоккей. Чемпионат мира. Россия — Казахстан
- 03.30 Хоккей. Чемпионат мира. Норвегия — Швейцария
- 05.45 Смешанные единоборства. UFC. Трансляция из Нидерландов 16+

СТС СТС

- 06.00 **ПРИКЛЮЧЕНИЯ ДЖЕКИ ЧАНА** 6+
- 06.25 **ШОУ ТОМА И ДЖЕРРИ** 0+
- 06.50 **ПРИКЛЮЧЕНИЯ ТАЙО** 0+
- 07.25, 08.30 **СМЕШАРИКИ** 0+
- 08.00, 09.00 **ФИКСИКИ** 0+
- 09.15 **ТРИ КОТА** 0+
- 09.30 Мой папа круче! 6+
- 10.30 **КАК ПРИРУЧИТЬ ДРАКОНА. ЛЕГЕНДЫ** 6+
- 10.50 **ГАДКИЙ Я** 0+
- 12.35 **ГАДКИЙ Я-2** 0+
- 14.25 **КОТ В САПОГАХ** 0+
- 16.00 **СКАЗКИ ШРЭКОВА БОЛОТА** 6+
- 16.10 **ШРЭК. СТРАШИЛКИ** 12+
- 16.30 **ШРЭК** 6+
- 18.15 **ШРЭК-2** 6+
- 20.05 **ШРЭК ТРЕТИЙ** 6+
- 21.45 **ШРЭК НАВСЕГДА** 12+ *Шрэк давно счастлив в семейной жизни. Но он не был бы Шрэком, если не ввязался в новое приключение! Он подписывает некий договор с обманщиком Румпельштильцхеном и оказывается в альтернативной версии Тридевятого королевства, где все поставлено с ног на голову, а они с Фионой даже не знакомы...*
- 23.25 **ПЯТЫЙ ЭЛЕМЕНТ** (США, 1997) 12+ Режиссер Люк Бессон В ролях: Брюс Уиллис, Милла Йовович, Гари Олдман, Иэн Холм, Крис Такер и др. *Спасти человечество может только завещанная космическими пришельцами в древности формула соединения четырех элементов жизни — воды, огня, земли и воздуха — вокруг пятого элемента...*
- 01.55 **МУЛЕН РУЖ** (США — Австралия, 2001) 12+
- 04.20 6 кадров 16+
- 05.50 Музыка на СТС 16+

РЕН ТВ

- 05.00 Территория заблуждений с Игорем Прокопенко 16+
- 05.10 **МОРСКОЙ ПАТРУЛЬ-2** 16+



На пляже творятся необъяснимые вещи: у отдыхающих непостижимым образом исчезают вещи и драгоценности. При этом все пострадавшие дружно уверяют, что к ним никто подозрительный не подходил. Мельников, Егор и Сержик, наблюдая за пляжем, начинают подозревать двоих отдыхающих. Морскому патрулю предстоит разгадать непростую головоломку — как преступники похищают ценности, не приближаясь к своим жертвам. Начинающий бизнесмен Сеня, брат невесты Сержика, оказывается в затруднительном положении. Он выгодно приобретает партию электроники, но катер, на котором Сеня перевозит товар, терпит крушение и тонет. Теперь Сеня должен озвонить сумму денег оптовикам. Сержик подозревает, что будущего родственника могли подставить, и начинает собственное расследование...

- 09.00 День космических историй с Игорем Прокопенко 16+
- 00.00 Военная тайна с Игорем Прокопенко 16+
- 03.20 Территория заблуждений с Игорем Прокопенко 16+

5 5 КАНАЛ

- 06.00 **МУЛЬТФИЛЬМЫ** 0+
- 10.00 Сейчас
- 10.10 **МОРОЗКО** (СССР, 1964) 6+



- 11.40 **БЕРЕГИСЬ АВТОМОБИЛЯ** (СССР, 1966) 12+
- 13.20 **ДВЕНАДЦАТЬ СТУЛЬЕВ** (СССР, 1971) 12+
- 16.10 **НЕ МОЖЕТ БЫТЬ!** (СССР, 1975) 12+
- 18.00 Главное
- 19.30 **УТОМЛЕННЫЕ СОЛНЦЕМ 2: ПРЕДСТОЯНИЕ** (Россия, 2010) 16+
- 23.05 **УТОМЛЕННЫЕ СОЛНЦЕМ 2: ЦИТАДЕЛЬ** (Россия, 2011) 16+
- 02.10 Живая история: Ленинградский фронт 16+
- 02.55 Живая история: Ленинградский фронт 16+
- 03.40 Живая история: Ленинградский фронт 16+
- 04.25 Живая история: Ленинградский фронт 16+

Сканворд

Задания подготовил **Олег Васильев** / Ответы и решения смотрите в **ТВ-программе (вторник)**

ЮНОША В ФИНАЛЕ ЖИЗ- НЕННОГО ПУТИ	↓	КТО СЕДИНУ БАСМОЙ ПОБЕЖДАЕТ?	↘				ШАХТЕР ИЗ ПРОШЛОГО	↙	УГО- ЛОВ- НОЕ	РЕМЕС- ЛО ПЯЙЦА	↘									
					«ДЖАЗ ДЛЯ МЕЛАНХОЛИКОВ»	ХОЗЯИН ПРАЙДА	ЭТАП КОН- КУРСА						МАЛЬЧИШКА «ПО ИМЕНИ ЗАДВИЖКИ»		ОВОЩНАЯ ПЛАНТАЦИЯ ДАЧНИКА		ГЕРОИНЯ ФИЛЬ- МА «КОРОЛЕВ- СТВО КРИВЫХ ЗЕРКАЛ»			
«МИСТИЧЕСКИЙ КОСМОС»		ВИНОВНИК «КРУГЛОЙ ДАТЫ»	→					РЫНОЧНЫЙ ДОЗАТОР СЕМЕЧЕК		ПАРТИЙНОЕ КРЕДО	→									
					«НЕ ВСЕ ЗАРАЗ, ОСТАВЬ ПРО ...»		АЖИО- ТАЖ- НЫЙ ...	ДЕВИЗ У РЕК- ЛАМЩИ- КОВ	↘				«НЕЗНАКОМЫЙ ...» В ТЕЛЕФОН- НОЙ ТРУБКЕ		ПРЕД- ТЕЧА ПЛУГА		ЦЕНА ТВОР- ЧЕСТВА		ХРА- МОВАЯ ... В ИЕРУ- САЛИ- МЕ	ФРУК- ТОВЫЙ «РОГА- ЛИК»
ПАРА МУЗЫ- КАНТОВ	ОБЩИЙ ...	ТОВАР ШВЕЙ- НОЙ ФАБРИ- КИ	↘	ОЛИМ- ПИЙ- СКИЙ ГРОМО- ВЕР- ЖЕЦ		ГАРМОНИЯ ЖЕСТОВ		КУСТ ВИНО- ГРАДА		«НЕЗАЛЕЖНАЯ ВАЛЮТА»		ПЕР- ВЫЙ СЫН			ОВОЩИ НА ВТО- РОЕ					
													ЕСЛИ БЫ ВСТАЛА, ДО НЕБА ДОСТАЛА							
	ГЛАВНЫЙ ОДЕССКИЙ ПАМЯТНИК									ПОПЕЧИТЕЛЬ ОДИНОКОЙ ЖЕНЩИНЫ У МУСУЛЬМАН	→			ЛОДОЧНИК «С ГЛАЗАМИ СМЕРТИ»	→					
	ИМЕН- НОЙ ДВОЙ- НИК	ФАЛЬШИВЫЙ МЕССИЯ		СОКОЛ С «ЧЕР- НЫМИ УСАМИ»		ВНЕЗАПНЫЙ ПРИХОД ИДЕИ НА УМ	→						КАКАЯ ИЗ МОРСКИХ ПТИЦ УМЕЕТ МЯУКАТЬ?	→						
										КОГО ГЕРАКЛ ПОБЕДИЛ В ОТРЫВЕ ОТ ЗЕМЛИ?	→					ВЗРЫВЧАТКА ВНУТРИ ЯДЕР- НОЙ БОМБЫ	→			



УЧРЕДИТЕЛЬ И ИЗДАТЕЛЬ
ОАО «Редакция газеты «Вечерняя Москва»

ГЛАВНЫЙ РЕДАКТОР Александр Иванович Куприянов

ГЕНЕРАЛЬНЫЙ ДИРЕКТОР Александр Чекшин

ШЕФ-РЕДАКТОР Сергей Серков

ОТВЕТСТВЕННЫЙ СЕКРЕТАРЬ Галина Неробова

РЕДАКЦИОННАЯ КОЛЛЕГИЯ Алексей Белянчев (первый заместитель главного редактора — редакционный директор), Александр Шарно, Юлия Волосатая, Юлия Зименко (заместители главного редактора), Александр Ностиринов (арт-директор), Жанна Дзюгова (шеф-редактор сайта).

Александр Лосото (редактор отдела специальных корреспондентов и специальных проектов), Алексей Зернаков (редактор отдела новостей)

ВЫПУСКАЮЩИЙ РЕДАКТОР НОМЕРА
Александр Аюшин

ДИЗАЙН-МАКЕТ Александр Ностиринов при участии Cases/Associats (Барселона, Испания)

ДИРЕКЦИЯ Софья Хотчинская (заместитель генерального директора по маркетингу и рекламе), Игорь Исаков (исполнительный директор)

© ОАО «Редакция газеты «Вечерняя Москва», 2016. Любая перепечатка без письменного согласия правообладателя запрещена. Иное использование статей возможно только

со ссылкой на правообладателя. Приобретение авторских прав: тел. (499) 259-36-25

АДРЕС РЕДАКЦИИ
127015, Москва, Бумажный пр-д, 14, стр. 2
Тел. (499) 557-04-24, факс (499) 557-04-08
E-mail: nedelya@vm.ru

VM.RU
РЕКЛАМНАЯ СЛУЖБА Тел. (499) 557-04-01,
E-mail: reklama@vm.ru

Редакция не несет ответственности за содержание рекламных объявлений, сообщений информационных агентств и материалов на коммерческой основе

КОНТРОЛЬ КАЧЕСТВА ДОСТАВКИ
Тел. (499) 557-04-00

ОТДЕЛ ПОДПИСКИ
Тел. (499) 557-04-05, E-mail: podpiska@vm.ru

ПОДПИСНОЙ ИНДЕКС 32057

Выпуск осуществлен при финансовой поддержке Департамента средств массовой информации и рекламы города Москвы. Цена договорная. Газета распространяется в Москве и Московской области

ОТПЕЧАТАНО «Прайм Принт Москва»
141700, Московская обл., г. Долгопрудный, Лихачевский пр-д, 5В.

Тираж еженедельного выпуска
966 500 экз.

ABC Сертифицирован
Бюро тиражного аудита — ABC.
www.press-abc.ru

Газета в Роскомнадзоре.
Свидетельство ПИ №ФСЧ77-55713
от 21 октября 2013

Срок сдачи номера в печать
26.04.2016, 21:00.
Подписано в печать
26.04.2016, 21:00

КОПИТЕ И ИСПОЛЬЗУЙТЕ МИЛИ «АЭРОФЛОТ БОНУС»

В АПТЕКАХ «САМСОН-ФАРМА»
(1 мила за каждые потраченные 55 рублей)

В ЦВЕТОЧНОМ ДОМЕ «САМСОН БУКЕТ»
(1 мила за каждые потраченные 20 рублей)

В МЕДИЦИНСКОМ ЦЕНТРЕ «САМСОН МЕД»
(1 мила за каждые потраченные 15 рублей)

ВНИМАНИЕ, ПОДАРОК!
ПРИ ЕДИНОРАЗОВОЙ ПОКУПКЕ ОТ 400 РУБЛЕЙ ПОЛУЧИТЕ ДИСКОНТНУЮ КАРТУ В ПОДАРОК*

*Период проведения акции с 01.04.2016 по 31.05.2016. Карта выдается при предъявлении купона. Количество дисконтных карт ограничено. Подробности на сайте: www.samson-pharma.ru

ИМЕЮТСЯ ПРОТИВОПОКАЗАНИЯ К ПРИМЕНЕНИЮ И ИСПОЛЬЗОВАНИЮ. ПЕРЕД ПРИМЕНЕНИЕМ ОЗНАКОМЬТЕСЬ С ИНСТРУКЦИЕЙ ИЛИ ПОЛУЧИТЕ КОНСУЛЬТАЦИЮ СПЕЦИАЛИСТА

ВНИМАНИЕ, КОНКУРС!

Вперед в прошлое

Наверное, у каждого есть памятная фотография, глядя на которую невольно улыбаешься. «Вечерняя Москва» предлагает вам поделиться этой маленькой радостью с читателями и принять участие в конкурсе «Вперед в прошлое».

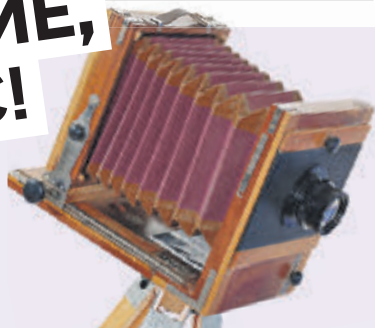

Для участия нужно

- Выбрать памятную фотографию.
- Сделать новый снимок, чтобы он был максимально схож со старым: те же люди, позы, похожая одежда, обстановка.
- Переснять старый снимок и прислать обе фотографии на электронный адрес nedelya@vm.ru, указав свои контактные данные, дату съемки, когда и при каких обстоятельствах снимки были сделаны, кто запечатлен на них. Возможно, с фотографией связана интересная история.

Участники, чьи снимки редколлегия признает лучшими, будут отмечены призами.

**Призы
ждут вас!**

А мы ждем
ваших снимков
по адресу
nedelya@vm.ru

Мобильный переводчик

Незаменимый помощник
для поездок за границу



Игрушки для детей

Забавы, которые по душе
любому ребенку



Альбом художника

Уроки мастеров живописи
в компактном наборе



Меня зовут Ефимова Марина, а на руках у меня сидит девятимесячная дочка Танюшка. В этот день, когда мы, как обычно, гуляли в большом сквере, к нам подошел незнакомый фотограф и предложил сделать фотографию. После этого мы не раз к нему обращались.

Июль
1988 года



Апрель
2016 года

Прошло 28 лет. Любимая внучка Полина, уже слишком большая для детских вещей матери, нарядила в них любимого медведя. Кстати, блузка и юбка, в которых я на фотографиях, — одни и те же. Надев их, я с удовольствием отметила, что ничуть не изменилась. Это все благодаря Полине: она у меня спортсменка и учит меня правильно делать гимнастику.

СЛУХОВЫЕ АППАРАТЫ

СтудияСлуха

www.ssluha.ru

- М "Беговая" (495) 766-87-03
- М "Братиславская" (495) 998-33-10
- М "Каширская" (495) 763-31-10
- М "Профсоюзная" (495) 211-30-14
- М "Сокол" (495) 233-35-06
- М "Южная" (495) 763-52-50

SIEMENS

PHONAK

ReSound

oticon
PEOPLE FIRST



ПРЕДЪЯВИТЕЛЮ КУПОНА - СКИДКА! *

о возможных противопоказаниях проконсультируйтесь со специалистом

Телефон
рекламной
службы

(499)
557 0401

ПЕРЕСЕЛЯЕМ В ПАНСИОНАТ



Поможем в переезде
в пансионат для
пожилых людей
на постоянное
проживание!

(495) 120-10-03

ООО «Полное доверие» ОГРН 1157746545483
Реклама

- ✓ Полное обеспечение;
- ✓ Внимание персонала;
- ✓ Постоянное общение;
- ✓ Забота о здоровье 24ч.

Не откладывайте на завтра, живите сейчас!

Продолжаем рассказывать читателям о телепремьерах художественных фильмов и сериалов. О своих работах рассказывают исполнители главных ролей, на вопросы «Вечерки» отвечают ведущие политических программ и ток-шоу.

Нестареющие ценности



АНТОНЕРПО

1

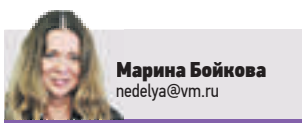

Марина Бойкова
nedelya@vm.ru

Прежде чем стать телеведущим ток-шоу «Право голоса» на канале ТВ Центр, Роман Бабаян много лет готовил репортажи из горячих точек. Может, поэтому и говорили мы с ним при встрече о самом главном — об общечеловеческих ценностях и, конечно, о работе тележурналиста.

Роман, вы телевизионщик с огромным опытом. Что бы вы сказали тем людям, которые говорят: все, что в телевизоре — сплошная ложь?

Что думать так как минимум глупо. Люди, которые утверждают подобное, не видят очевидного. Или же по какой-то причине им выгодно так говорить. Вот когда мне начинают рассказывать, мол, референдум в Крыму провели под дулами автоматов, я отвечаю: послушайте, два с половиной миллиона людей живут

в Крыму, огромное их число пришло на этот референдум, вы считаете, всех их можно было автоматами куда-то загнать? Неубедительно? Купите билет в Симферополь, пообщайтесь с людьми. Но они ехать не хотят. Потому что на самом деле знают: то, что произошло в Крыму, это правильная история. И что никогда крымчане не считали себя украинцами.

Жители Европы любят говорить о европейских ценностях и при этом на глазах у детей убивают в зоопарке животных...

Когда я прошу объяснить, что такое европейские ценности, слышу: демократия, толерантность... Я не против, но предлагаю расширить список и перейти к общечеловеческим ценностям. Ведь



Получается, что папа римский — главный консерватор: он ведь говорит точно то, о чем мы твердим много лет

2

понятно, что у человека должны быть мама, папа, родина, и их надо любить... Они кивают головами и через паузу опять начинают свою песню про европейские ценности. Но то, во что выливаются их «ценности», мне не нравится. Не нравится, когда ребенку говорят: у тебя не должно быть

Это их концепция. Но если вот такое они хотят сделать нормой жизни, значит, мы уже на ментальном уровне начинаем с ними расходиться. В их представлении общечеловеческие ценности консервативны? Но тогда получается, что папа римский — главный консерватор, ведь он говорит

ровно то же, что мы твердим уже несколько лет. Но, кажется, понимание нашей правоты к западным партнерам приходит?

Знаете, с какого момента это произошло? Когда

мамы и папы, у тебя должны быть родители номер один и номер два.

11 сентября 2015 года. В студии ток-шоу «Право голоса» на канале ТВ Центр (1). Ведущий программы Роман Бабаян (2)

корабли Каспийской флотилии выстрелили ракетами «Калибр», и выяснилось, что у России есть такой потенциал, что мы впервые за пределами своих границ. И как проводим! С Каспия стреляем ракетами по целям в Сирии! И они начали с нами разговаривать.

Сериал «Деньги»: роли, которые выпадает сыграть нечасто

На канале «Россия 1» начался показ сериала «Деньги» режиссера Егора Анашкина. Исполнительница одной из главных ролей, обладательница «Ники» Дарья Екамасова, рассказала «Вечерке» о своей новой работе.

Дарья, фильм основан на реальных событиях и рассказывает о судьбе «фальшивомонетчика № 1» Виктора Баранова. Вы играете жену главного героя. У нее много общего с настоящей Людмилой?

Про Ляду практически нет информации. Знаю только, что она так и живет в Ставрополе, замуж больше не вышла. Я хотела с ней познакомиться, но не получилось. Надеюсь, она посмотрит наш фильм.

Вы размышляли над тем, почему прототип главного героя так легко пошел по кривой дорожке, загубив свой талант изобретателя?

Его изобретения были никому не нужны, и он стал использовать свой талант вот таким образом. Я не считаю Баранова отрицательным персонажем. На мой взгляд, он умный, но несчастный человек, которого государство поставило в такие рамки, что изготовление фальшивых денег стало для него единственным выходом.

Вы титулованная актриса и не часто снимаетесь в сериалах. Чем вас привлекла эта картина?

Посмотрите сериал, и вы наверняка согласитесь, что такие многогранные и интересные роли, как роль Людмилы, которую мне предложили сыграть, — сегодня большая редкость.

Александра Шестакова
nedelya@vm.ru

Как отреагирует зритель, заранее никогда не угадаешь

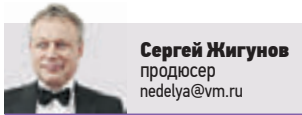

Сергей Жигунов
продюсер
nedelya@vm.ru

От первого лица

На канале НТВ — премьера криминальной драмы «Гастролеры». Одна из основных линий фильма — тема поиска счастья. Братья Сабонеевы, их роли исполняют Максим Аверин и Алексей Воробьев, попали в переделку, убежали в Литву в поисках лучшей жизни. Что из этого вышло, вы и увидите...

«Гастролеры» — картина элементами политической сатиры. Сейчас я веду переговоры по другому проекту с литовским режиссером Римасом Туминасом и, общаясь с ним, рассказал ему об этом фильме, где мы шутим над литовцами. На что Римас ответил: «Ну и шутите, литовцы понимают юмор и не обидятся». Но мы ни в коем случае не изгаляемся, мы именно шутим — по-доброму. Среди персонажей «Гастролер-

ов» — русские, латыши, литовцы, эстонцы, украинцы... Сценарист, режиссер, оператор, художник ездили в Литву, так сказать, на ознакомление с действительностью. Многие их удивило. Например, что литовцы живут бедно и что у них нет дорогих машин, поэтому

в картине вы их тоже не увидите. А раньше мы снимали «Ягуары». Съемки в основном проходили в Гатчине и Санкт-Петербурге. Мы могли снимать в Литве,

но все переводчики, прочитав сценарий, отказывались с нами работать. Нет в фильме и литовских артистов. Их сегодня вообще немного. Зато снимаются два латыша: Иван Калныньш играет мэра, Арнис Лицитис — комиссара полиции. Пара Максим Аверин — Алексей Воробьев удивительно яркая. Конечно, степень успеха любой картины — зрительская реакция, но какой она будет, никогда не угадаешь.

Подготовила
Ангелика Заозерская
nedelya@vm.ru

Я так снимаю



Кадр из сериала «Гастролеры»: Максим Аверин (слева) в роли Владимира Сабонеева, Алексей Воробьев — Михаил Сабонеев

В конце прошлой недели в библиотеке имени Достоевского огласили «Длинный список» одной из самых известных литературных премий России — «Большой книги». Сенсаций он не принес, но заставил задуматься.



Длинный список большой премии

Пока в полном читальном зале студенты и пенсионеры, школьники и дамы неопределенного возраста были поглощены чтением и погружением в бесплатный интернет, в дальнем зале библиотеки зачитывали список претендентов. Пройдет месяц, и 31 мая на традиционном литературном обеде в ГУМе будут названы 11 счастливых, которые пройдут во второй тур. А 3 июня, вслед за этим фестивалем, начнется второй фестиваль «Книги России» на Красной площади.

Эту преемственность двух акций отметил на оглашении «длинного списка» заместитель руководителя Федерального агентства по печати Владимир Григорьев. Устроители и организаторы обещали некие сенсации и новшества. Новшество не случилось, а главная сенсация, видимо, в том, что в отличие от предыдущих десяти лет явного фаворита или даже фаворитов в этом году нет. Список ровный, и представлены в нем почти все пишущие и читаемые авторы страны.

Слово «авторы» в данном случае употреблено не случайно. Поскольку не все из претендентов писатели. Однако в список они попали. И причины тому разные. От приязни выбирающих до политической конъюнктуры, которая, к сожалению, уже не первый год не довлеет над премией, но имеет место быть, несмотря на все уверения в ее отсутствии. «Длинный список» включает произведения 37 авторов, среди которых «Цейлон» Юрия Буйды, «Шукшин» Алексея Варламова, «Авиатор» Евгения Водолазкина, «Справа налево» Александра Иличевского, «Непо-



хожие поэты» Захара Прилепина, «Смотритель» Виктора Пелевина, «Лестница Якова» Людмилы Улицкой, «Зимняя дорога» Леонида Юзефовича, «Крепость» Петра Алешковского, «Тень Мазепы» Сергея Белякова и «Гений» Алексея Слаповского...

Последние четыре номера в «Длинном списке» — полуфиналистов — номерные рукописи без имен. Одно имя, «Рукопись № 88», вполне угадывается — редакторы ЖЗЛ поторопились издать большой том дважды лауреата премии «Большой книги» Дмитрия Быкова

«Тринадцатый апостол. Маяковский. Трагедия-буфф в шести действиях». (Обращает на себя внимание еще одна рукопись, за номером 91, с интригующим названием «Записки самогонщика».)

Одной из главных тенденций этого года также называют «создание книги на глазах у читателя». Авторы публикуют свои книги либо в глянцево-журналах, либо в своих блогах. Но то, что получается в итоге, не сборник написанного раньше, а книга, существующая в своей полноте. Правда, книга главного редактора журнала

Захар Прилепин, прошлогодний финалист «Большой книги» (1), Евгений Водолазкин (2) и Алексей Слаповский (3) — вошли со своими произведениями в «Длинный список» в 2016 году. Гузель Яхина, Анна Матвеева, Алексей Варламов, Роман Сенчин и Игорь Виравов на объявлении списка финалистов «Большой книги-2015» (4)

«Знамя» Сергея Чуприна, создававшаяся на глазах читателей Фейсбука, в список, к сожалению, не вошла. Но в нынешнем списке есть три таких: «Справа налево» Александра Иличевского, «Чертополох» Максима Кантора и «Мальчик, идущий за дикой уткой» Ираклия Квирикадзе.

Премия, несомненно, преподнесет нам сюрпризы в этом году. Возможно, столь ровный уровень связан и с тем, что минувший год был Годом литературы в России, и авторы хотели высказаться именно в этот раз.

Несомненно, премия нравится не всем. И это видно, например, по Юрию Полякову, который еще два года назад вышел из состава жюри. Но для того и существует многообразие премий, чтобы и читатели, и писатели могли найти друг друга. А в «Длинном списке» есть представители самых разных направлений и течений. В конце концов, выбирает читатель. Премии задают направление и дают ориентир, оставаясь элитарными и всегда уступая тиражам Дарьи Донцовой и Татьяны Поляковой.

Справка

Совет экспертов, в составе которого работают ответственный секретарь журнала «Знамя» Елена Холмогорова, филолог, замглавного редактора журнала «Октябрь» Алексей Андреев, заместитель заведующего отделом прозы журнала «Новый мир» Ольга Новикова, театровед, литературный критик Дмитрий Самойлов, про-

читал 252 конкурсных произведения. Национальная литературная премия «Большая книга» учреждена в 2005 году Центром поддержки отечественной словесности. Автор, занявший первое место, получает 3 миллиона рублей, второе — 1,5 миллиона рублей, третье — 1 миллион рублей.

Книгоед

Олег Фочкин

Автор и ведущий рубрики. Если бы не частые командировки и путешествия, его можно было бы назвать книжным червем. Но он умело сочетает чтение книг с открытием любимой Москвы и расследованиями. И рассказывает об этом на страницах «Вечерки» и в своих книгах по москвоведению.



АРТЕМ ГЕОДАРИН/ТАСС, PHOTOXPRESS

Прямая речь



Юрий Поляков
писатель,
главный редактор
«Литературной
газеты»

Я ни на кого не ставлю и никому приоритет не отдаю. Я считаю, что эта премия необъективна и не отражает реального литературного процесса, потому что там несменяемые модератор и экспертная группа. Именно поэтому мы имеем все время одни и те же имена, одни и те же темы, по преимуществу антисоветские, и один и тот же средний художественный уровень.



Михаил Бутов
председатель
Совета экспертов
премии

Это список высокой пробы, лучший за всю историю существования награды. В этом году ситуация абсолютно непредсказуемая именно в силу того, что практически все авторы могут смело претендовать на место в списке финалистов. В этом сезоне помимо известных писателей и публицистов на премию претендуют художники Саша Окунь и Максим Кантор, зоолог Владимир Динец, кинорежиссер Ираклий Квирикадзе.



Дмитрий Бак
председатель
Литературной
академии

Я жду и открытий, и статусных решений. К абсолютно новым премиальным трендам можно отнести весьма заметное увеличение числа присутствующих в «Длинном списке» авторов, которые живут и творят в регионах России, — этот факт означает своеобразное второе дыхание, открывшееся в последние годы в литературной жизни нестоличных российских городов. И это радует.

Новости

События, изменения, планы

Пятая «Библионочь»

Более 350 мероприятий прошло в Москве в рамках пятой юбилейной акции «Библионочь-2016». Акция в этом году посвящена Году российского кино. Одним из центральных событий акции стала «Библионочь на Триумфальной»: площадь превратилась в интерактивное арт-пространство. Москвичи увидели выступления известных и начинающих писателей, поэтов, лауреатов литературных премий и музыкантов.

Радио, которое пахнет типографской краской

В московском FM-диапазоне на частоте 105,0 FM начала вещание литературная радиостанция «Радио Книга». Создатели обещают, что помимо классики здесь звучат новинки, которые «еще пахнут типографской краской». Как ожидается, со временем в эфире появятся книжные обзоры и аналитические программы. Со владельцем радиостанции и одним из авторов проекта является лидер группы «Любэ» Николай Расторгуев.

500 тысяч на книжный

Минэкономразвития предлагает субсидировать открытие новых книжных магазинов. Размер субсидии, как пишут «Ведомости», не превысит 500 тысяч рублей. Объем финансирования программы до конца года составит более 12 миллиардов рублей, 10 миллиардов из них пойдут на прямые субсидии предпринимателям.

Национальные антологии

Стартовала подготовка к изданию антологий современной поэзии, прозы и детской литературы народов России. Как сообщается на сайте Федерального агентства по печати и массовым коммуникациям, всего выйдет три антологии: 44 региональных редакционных совета отбирают произведения для включения в сборники. К работе привлечены лучшие переводчики и редакторы.

Широкой аудитории он известен как Иван Купитман из «Интернов», а продвинутой — как Фрэнки и мистер Фримен. В театральном мире Вадима Демчог знают как создателя театра «Арлекиниада», о котором он рассказал «ВМ».



Анна Поваго
nedelya@vm.ru



НАТАЛЬЯ ОБЕДИНОВА

У «Арлекиниады» нет своей сцены, но их спектакли собирают полные залы — в Булгаковском доме на Большой Садовой и московском ТЮЗе идут одноименный спектакль «Арлекиниада» и «Закрой глаза и смотри».

Вадим, ваш театр относится к так называемым самоорганизующимся театрам. Как собиралась труппа?

В определенный момент вокруг меня собралась команда молодых людей, что начитались моих веселых книжек об основах актерского мастерства. Они прижали меня к стенке со словами: «Отвечай за базар!» Сейчас я понимаю, что сам притянул их к себе, но внешне я не совершал для этого никаких усилий. Я сказал им, что ничего делать не буду. Если они

Зримое слово

хотят действовать, то пусть предложат мне что-то, с чем мы будем работать. И как я сейчас понимаю, это был очень хитрый ход. Я предложил им родить то, что потом они оказались вынуждены защищать, потому что это уже было их ребенком.

А они и повелись, поверили вам?

Да. Каждый стал приносить этюды, проявлять активность. Из этого родилась «Арлекиниада». Это шоу проходит под лозунгом: «А ты готов пойти на

преступление?» И в этом провокационном вопросе большая доля правды, так как, чтобы создать что-то новое, нужно совершить преступление по отношению к старому, например перед классическим пониманием профессии, перед пониманием того, что есть я.

И результат оправдал ожидания?

«Арлекиниаду» стали цитировать, создавать аналогии... Нас это воодушевляет.

«Закрой глаза и смотри» — уже вторая работа...

Да, это и не спектакль в привычном понимании, это трансформация радиопроекта «Фрэнки-шоу». Фрэнки — это такой безумец, каждый день просыпающийся в роли очередного представителя мировой истории или культуры, имя которого по ходу шоу слушатели должны были угадать. У нас в спектакле за один вечер звучат девять или десять монологов. Они никогда не повторяются, то есть это каждый раз новые отрывки, и приходится на этот спек-

такль можно снова и снова. На сцене ничего особенного не происходит, только актер в луче прожектора, микрофон, листы бумаги и тексты, тексты, тексты. Это зримое слово, что запускает театр внутри голов самих зрителей.

Что вы чувствуете как автор текстов?

Распружинивающуюся внутреннюю радость гордость! И я все больше и больше убеждаюсь, что мое личное понимание профессии работает.

17 апреля 2016 года. Вадим Демчог перед спектаклем «Закрой глаза и смотри» в музее Михаила Булгакова

Справка

Вадим Демчог — актер и педагог, кандидат психологических наук. Автор теории, объединяющей театр с психологией. Известность получил по радиопроекту «Фрэнки-шоу» и анимационному веб-сериалу Mr. Freeman. Снял в нескольких десятках фильмов и сериалов, среди которых «Интерны» и «Улицы разбитых фонарей».

«Телефон доверия»: киносеанс на драматической сцене



Анна Бояринова
nedelya@vm.ru

Критические опыты

В этом сезоне одну из премьер МХТ им. А. П. Чехова посвятил теме одиночества: режиссер Юрий Кравец поставил спектакль «Телефон доверия» — о работе службы психологической помощи в одном провинциальном городе.

— Одиночество сидит внутри нас, и от него не уйти, если мы своими усилиями не захотим изменить свою жизнь, — говорит Кравец.

Режиссер ставит себе задачу серьезнее: показать зрителям, что без внимания и сочувствия к ближним жизнь пуста. Чтобы достичь желаемого, он использует одновременный монтаж сюжетных линий: сцена поделена на три зоны, в которых параллельно развиваются разные картины.

Благо, в каждой зоне герои действуют в одиночку, а то наступила бы какофония не только действия, но и звука. Конфликта между зонами нет, и это, кажется, нарушает каноны драматургии. Все строится вокруг звонков ге-

роев в службу психологической помощи. Когда к концу спектакля все объединяются и наступает радостный голливудский финал под песню «Как прекрасен этот мир», возникает ощущение дежавю. Ты видел это на киноэкране.

Сами герои очень типичны: вот начальница службы доверия Ксения Ивановна (Юлия Чебакова) — бездушная и самоуверенная дама средних лет; вот оператор, молоденькая Жанна (Юлия Ковалева) — с вязанием в руках и безразличием в голосе; вот томлящийся

в одиночестве Сергей Сергеевич (Сергей Беляев) — с кроссвордом и чипсами на диване. К сожалению, никто из актеров не потрудился сделать своего героя индивидуальностью, исключение составляет лишь работа Ольги Ворониной. Ее Алиса находится на грани нервного срыва из-за невезения личной жизни. Банальную историю актриса преподносит как трагедию. Спектакль выдержан в модном легком стиле и, так или иначе, доносит идеи режиссера. Ему бы чуточку оригинальности, театральности... Все-таки это не кино.

20 февраля 2016 года. Юлия Ковалева в роли Жанны, оператора телефона доверия на сцене МХТ имени Чехова

—
Я так
считаю



АЛЕКСАНДРА ЗМОР

Галина Волчек: В «Современнике» рабочая обстановка



1

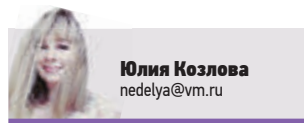

Юлия Козлова
nedelya@vm.ru

По случаю 60-летнего юбилея театра «Современник» корреспондент газеты «Вечерняя Москва» встретился с его главным режиссером и художественным руководителем Галиной Борисовной Волчек.

Галина Борисовна, вы не боитесь атаки Всемирной паутины, которая отучает нас от теплоты человеческого общения, книги, театра?

Нет, не боюсь. Потому что в театре нас всегда интересовали человеческие отношения — дружба, верность, любовь, предательство, цена, которую мы платим за свои поступки. А на такое исследование мода не проходит.

И в зале по-прежнему, как 60 лет назад, сидят молодые и небезразличные зрители?

По-прежнему. Бывшие юноши привели своих подростков детей, те — их внуков... Я бесконечно благодарна своим зрителям за их постоянство. И хочу быть для них всегда интересной, всегда понятной и нужной.

А вы скучаете по старым спектаклям, которые ушли из репертуара?

Скучаю по «Эшелону», «На дне», «Обыкновенной истории». Но у каждого спектакля, как и у человека, — свой отрезок жизни. **Появились новые ощущения в юбилейные дни?**

2013 год. Худрук театра «Современник» Галина Волчек (1). 1966 год. Олег Табаков и Нина Дорошина в «Обыкновенной истории» (2). 1994 год. Галина Волчек и Валентин Гафт в спектакле «Кто боится Вирджинии Вульф?» (3)



2

Человек, который руководит театром, должен подчинить ему всю свою жизнь. Да, это непросто, но таков мой личный выбор



3

Справка

За 60 лет на сцену театра вышли 346 артистов, было сыграно 19 000 спектаклей для 10 миллионов зрителей. Было осуществлено 165 постановок.

Нет, все по-прежнему. Рабочая обстановка. Чтобы руководить театром, надо подчинить ему жизнь. Таков мой личный выбор. Первая мысль, когда я утром открываю глаза, — когда сегодня начинается репетиция? Как она пройдет? Все ли актеры на месте? Как... что... Будто я мама, которая беспокоится о своем ребенке.

Театральная афиша



МХАТ им. М. Горького

Тверской бул., 22,
© (495) 697-85-86

Основная сцена. 28/IV Мастер и Маргарита. 29/IV премьера Пигмалион. 30/IV днем Ее друзья, в 18 ч. 30 м. Полоумный Журден. 1/V Дикарка. 2/V в 18 ч. 30 м. премьера Укрощение строптивой. 3/V в 18 ч. 30 м. премьера Отелло уездного города. 4/V Мастер и Маргарита. 5/V Как боги... 6/V премьера Пигмалион.

Малая сцена. 29/IV Любовь-взаимы. 3/V премьера Люти. 5/V Не все коту масленица. 6/V Любовь-взаимы.

Гос. акад. театр им. Евг. Вахтангова

Ул. Арбат, 26,
© (499) 241-16-79

28/IV Маскарад. 29/IV Дядя Ваня. 30/IV Безумный день, или Женитьба Фигаро. 11/V и 12/V предпремьерный показ Мнимый больной.

Новая сцена. Арбат, 24. Парад премьер. 29/IV в 19 ч. 30 м. Медея. 30/IV днем премьера Питер Пэн, в 19 ч. 30 м. Крик лангусты. 3/V в 19 ч. 30 м. премьера Мужчины и женщины. 4/V в 19 ч. 30 м. Игры одиночки. 5/V в 19 ч. 30 м. Медея. 6/V в 19 ч. 30 м. премьера Минетти.

Первая Студия Вахтанговского театра. 28/IV в 19 ч. 30 м. Птицы.

ЛЕНКОМ Московский гос. театр

Ул. М. Дмитровка, 6,
© (495) 699-96-68

28/IV Женитьба. 29/IV Аквантанская львица. 30/IV премьера Князь. 2/V Юнона и Авось. 3/V Вишневый сад. 4/V Ложь во спасение. 5/V премьера Князь. 6/V Шут Балакирев.

РАМТ

Театральная пл., 2,
© (495) 692-00-69

Большая сцена. 28/IV Походцев и двое других. 29/IV премьера Кот стыда. 30/IV в 12 ч. премьера Кролик Эдвард, веч. Сотворившая чудо. 5/V веч. Алые паруса. 6/V веч. Цветы для Элдджернона.

Маленькая сцена. 30/IV в 18 ч. Почти взаправду. 8/V в 19 ч. 30 м. премьера Зима тревоги нашей. **Черная комната.** 30/IV в 15 ч. 30 м. Как кот гулял, где ему вздумается. 8/V в 12 ч. и 15 ч. Минуты тишины.

Театр «Сатирикон»

На сцене «Планеты КВН».

© (495) 689-78-44. 28/IV Отелло. 29/IV и 30/IV премьера Человек из ресторана.

В помещении Высшей школы сценических искусств на сцене Учебного театра. 2/V в 19 ч. 30 м. премьера Однорукий из Спокана.

В Театриуме на Серпуховке п/р Терезы Дуровой.

5/V и 6/V Укрощение.

Муз. театр п/р Геннадия Чихачева

Ул. 1-я Новокузьминская, 1,
© (495) 371-73-33

28/IV премьера Недоросль. 29/IV Женитьба Бальзамино-ва. 30/IV днем премьера Три медведя, в 17 ч. Ну, Волк, погоди! 3/V днем Журавленок, в 17 ч. Волк и семеро козлят. 6/V Тарзан. Love Story. 7/V днем Детектив про репку, в 17 ч. Как соловей-разбойник Ивану-солдату помог.

Театр Романа Виктюка

На сцене Драм. театра п/р А. Джигарханяна.

Ломоносовский пр-т, 17,
© (495)-930-70-49. 5/V Экзюпери. Навстречу звездам.

На сцене МТЮЗа. Мамонтовский пер., 10, стр. 1,
© (495) 650-41-47. 10/V Служанки.

На сцене Театра Луны. Малая сцена. Ул. Малая Ордынка, 31,
© (495) 953-13-17. 28/IV Король Лир.

Музыка



Московская консерватория

Ул. Б. Никитская, 13,
© (495) 629-94-01

Малый зал. 2/V в 14 ч. Концерт органной музыки. Е. Паникова. Руководитель — Н. Гуреева. М. Харламов (виолончель), И. Ягудина (флейта), А. Борисова (гобой), Бах, Букстехуде, Гедике, Стэнли, Дринг. 4/V Вечер романтической музыки. В. Иголинский (скрипка), Д. Каменева (фортепиано). Шуман, Брамс, Дитрих, Вьетан, Сен-Санс, Венявский.

Благотворительный фонд Бельканто

Старосадский пер., 7/10.

Кафедральный собор св. Петра и Павла. www.belcantofund.com,
© (965) 312-53-71

29/IV в 20 ч. Концерт для трех органов. Берд, Габриэли, И. С. Бах, Сен-Санс, Жигу. 30/IV в 15 ч. Концерт органной музыки «Бах. Главное». И. С. Бах, в 18 ч. Концерт «Времена года — органная версия». Вивальди, Моцарт, в 21 ч. «Звучащие полотна. Микеланджело — Да Винчи — Рафаэль Музыка великих». И. С. Бах, Моцарт, Бетховен. 6/V в 20 ч. «Хоровые ассамблеи в Кафедральном. Маленький принц». В программе: И. С. Бах, Чайковский, Рахманинов, Подгайца.

240
СЕЗОН 2015/16

CREDIT SUISSE
Генеральный спонсор Большого театра



Большой театр

Историческая сцена

19-22 мая

ПРЕМЬЕРА

При поддержке ВТБ

ВЕЧЕР
СОВРЕМЕННОЙ
ХОРЕОГРАФИИ

ОДНОАКТНЫЕ БАЛЕТЫ

ХАНС ВАН МАНЕН | СОЛЬ ЛЕОН ПОЛ ЛАЙТФУТ | ИРЖИ КИЛИАН

На музыку Б. Бриттена, М. Рихтера и Л. ван Бетховена, И. Стравинского

Руководитель балета
МАХАР ВАЗИЕВ

Музыкальный руководитель — главный дирижер
ТУГАН СОХИЕВ

12+

Билеты: 8 (495) 455-5555 www.bolshoi.ru

На правах рекламы

Фото: Михаил Логвинов. Большой театр



Тургеня

В следующих выпусках

вы узнаете о том, какие тайны могут хранить самые обыкновенные рисунки пляшущих человечков.



Фокусы

Исчезающий платок

Факир достает платок, показывает его зрителям правой рукой, а затем медленно заталкивает ткань в кулак левой руки. Когда он разжимает кулак, платка в руке уже нет.

Фокус был придуман очень давно. Его просто исполнить, однако нужна предварительная подготовка. Дело тут, разумеется, не в платке. Весь секрет — в устройстве, которое называется тягой. Ее можно сделать из подручных предметов (смотри на рисунок). Показывая фокус, факир должен быть облачен в пиджак или плащ, к которому изнутри булавкой крепится тяга.

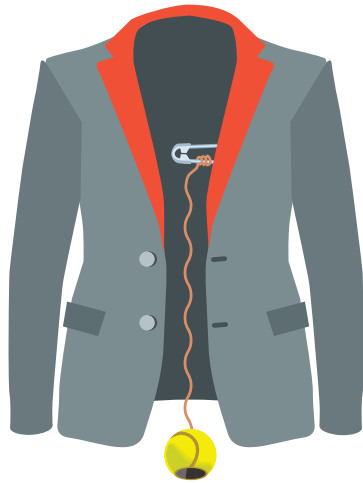

Когда фокусник выходит к зрителям, в его левой руке уже зажат мячик с вырезом. Зрители и не догадываются, что, проталкивая платок в кулак, фокусник помещает его в мячик. После этого следует поднять правую

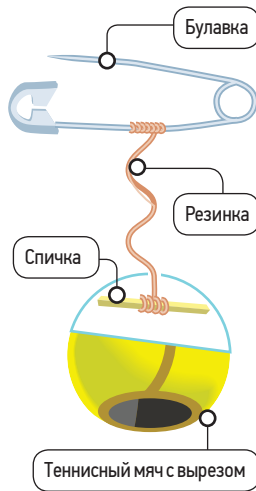

руку вверх, демонстрируя, что она пуста. А пока внимание зрителей приковано к ней, нужно слегка разжать кулак левой руки, позволив натянутой резинке спрятать мяч с платком за полу пиджака. Просто, не так ли?

Из истории слов

За семью печатями

Поговорку «За семью печатями» употребляют, когда говорят о чем-то очень хорошо спрятанном, будь то тайна или нечто материальное. В старину богатые вельможи опечатывали двери сокровищниц не одной печатью, а сразу несколькими. Открыть такую

сокровищницу можно было лишь с согласия всех владельцев печатей. То есть ограбление было тем сложнее, чем печатей больше. Но почему в поговорке печатей не шесть, не восемь, а именно семь? Дело в том, что семерка в древности считалась особенным, волшебным числом. Предки считали, что, если на тайник будут наложены именно семь печатей, магические силы уберут сокровища.



Бедняки хранили скарб в сундуках с одним запором, а зажиточные люди прятали добро за семью печатями

Хорошая литература

Константин Бальмонт

(1867–1942)



Аромат солнца

Запах солнца?
Что за вздор!
Нет, не вздор.
В солнце звуки и мечты,
Ароматы и цветы
Все слились
в согласный хор,
Все сплелись в один узор.

Солнце пахнет травами,
Свежими купавами,
Пробужденною весной
И смолистою сосной.

Нежно-светлоткаными,
Ландышами пьяными,
Что победно расцвели
В остром запахе земли.

Солнце светит звонами,
Листьями зелеными,
Дышит вешним пенем птиц,
Дышит смехом юных лиц.

Так и молви всем
слепцам:
Будет вам!
Не узреть вам райских врат,
Есть у солнца аромат,
Сладко внятный
только нам,
Зримый птицам и цветам!

Школьные сочинения

Алишанки

Образ маленького человека в повести Николая Гоголя «Шанель».

В горном монастыре жили мцыри. Одна мцырь убежала...

Добрый пес Шариков оказался вживлен в тело отпетого пьяницы.

Троекуров обладал большим богатством, противным характером и дочерью Машей.

Подготовили
Алексей Зиновьев (текст)
Андрей Артюх,
Илья Юдин (рисунки)

Игротека

На каждой из картинок один предмет лишний. Какой?



Помоги джинну найти тень волшебной лампы.

Загадка

Человек живет на 15-м этаже. На свой этаж он поднимается на лифте, только когда с ним вместе едет кто-то из соседей. Если он едет в лифте один, то поднимается до девятого этажа, а дальше идет по лестнице. Почему?

Ответ: Он работает в конюшне и выводит лошадей.

Ребус

Так называется международный праздник труда, а также один из городов в Болгарии.

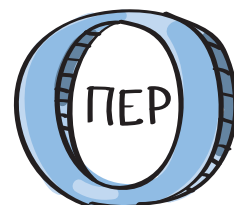

Ответ: Первомай

Дом | Строительство | Ремонт

РЕМОНТ КВАРТИР

- Комплексный ремонт «под ключ»
- Частичный ремонт
- Натяжные потолки, монтаж окон и дверей
- Косметический ремонт, любые виды отделки
- Консультации дизайнера, текстиль и декор

ВЫЕЗД СПЕЦИАЛИСТА БЕСПЛАТНО
ВЫВОЗ СТРОИТЕЛЬНОГО МУСОРА ЗА НАШ СЧЕТ

ВЫКУП НЕ ИЗРАСХОДОВАННОГО МАТЕРИАЛА
ДОГОВОР. ПОЭТАПНАЯ СИСТЕМА ОПЛАТЫ

+7.903.144.05.07 +7.964.719.81.97

ГС-1-50-02-1027-0-5002079654-037621-1
АСК «Починки»

ПРОФЕССИОНАЛЬНЫЙ РЕМОНТ ЛЮБОЙ СЛОЖНОСТИ

РЕКОНСТРУКЦИЯ И ДОСТРОЙКА ДЕРЕВЯННЫХ СТРОЕНИЙ

(495) 589-77-23; (499) 391-29-58
(495) 642-44-97; (495) 642-34-41

ИНДИВИДУАЛЬНОЕ СТРОИТЕЛЬСТВО
КАРКАСНЫХ И БРУСОВЫХ ДОМОВ
ИННОВАЦИЯ! УТЕПЛЕННЫЙ КЛЕЕНЫЙ БРУС

Русская сказка
СПАСЁМ ВАШ ДОМ

www.spasemvashdom.ru

РЕМОНТ КВАРТИР И ВАННЫХ КОМНАТ

АКЦИЯ!!!
до 09 мая 2016г.

УКЛАДКА ПЛИТКИ
135 р. м.кв.
ПОКЛЕЙКА ОБОЕВ
60 р. м.кв.

80% скидка

8(495) 723-26-41

эксперты телеканала «Первый канал»

Гарантия самых низких цен от производителя!
цены действуют только до 15 мая!

ТЕПЛИЦЫ

СТОИМОСТЬ КОМПЛЕКТА ТЕПЛИЦЫ С ПОЛИКАРБОНАТОМ:	4 м	6 м	8 м	10 м
	13 800	17 300	20 550	24 550

Новинка! ГРЯДКИ ОЦИНКОВАННЫЕ 160р./метр

В комплект входит: 2 ДВЕРИ и 2 ФОРТОЧКИ! Оцинкованный профиль 20x20 мм и 25x25 мм. Толщина стенки профиля 1 мм и 1,2 мм. Высота - 2,1 м. Ширина - 3 м.
В комплектацию входит: каркас, фурнитура, поликарбонат.

АКЦИЯ! ПАРНИК И ДОСТАВКА В ПОДАРОК! до 15 мая!

ВСЕ ЦЕНЫ УКАЗАНЫ ЗА КОМПЛЕКТ | ДОСТАВКА ПО МОСКВЕ И МО | КАЧЕСТВЕННЫЙ МОНТАЖ

8(495) 227-12-10 • 8(495) 991-77-10
ОПЛАТА ПРИ ПОЛУЧЕНИИ ИЛИ ПО ФАКТУ ДОСТАВКИ

WWW.TEPLICH-MO.COM

8 (495) 231-88-64
8 (495) 506-58-74
8 (495) 506-15-81

ЗАБОР ИЗ ПРОФНАСТИЛА
металлического штакетника,
дерева и сетки рабицы

Забор у дома - гарантия защищенности и уюта!
www.zabor-y-doma.ru

ПЕНСИОНЕРАМ - ЛЬГОТНЫЕ ЦЕНЫ

РЕМОНТ

КВАРТИР, КУХОНЬ И ВАННЫХ КОМНАТ В ВАШЕМ РАЙОНЕ!

НАШ СПЕЦИАЛИСТ ПРИЕДЕТ К ВАМ БЕСПЛАТНО!

СКИДКИ до 60%*

Договор. Смета. Гарантия.
*Действует до 10.05.2016г.

Наш мастер Федор И. **Более 6 лет опыта, более 1000 довольных клиентов!**

8(495) 928-46-71 eraremont.ru

РЕМОНТ КВАРТИР

КОМНАТЫ, САМУЗЛЫ,
КУХНИ, САНТЕХНИКА, ЭЛЕКТРИКА

ПРИ ЗАКАZE РЕМОНТА —
НАТЯЖНОЙ ПОТОЛОК В ПОДАРОК

ВЫЕЗД ТЕХНОЛОГА БЕСПЛАТНО! | ДОГОВОР, ГАРАНТИЯ | **для ПЕНСИОНЕРОВ скидка до 30%**

8(495)998-22-18, 8(967)270-80-53

РЕМОНТ КВАРТИР

ВАННЫХ КОМНАТ
КУХОНЬ

БЕСПЛАТНЫЙ выезд к Вам нашего специалиста.

Пенсионерам скидки до 30%

Звоните ежедневно:
8(495)960-01-16
umas-stroy.ru

цены 2014 года!
ГАРАНТИЯ НА РАБОТЫ.

ПОЛ-Мастер
Сделают ВАМ новый пол

- Ламинат
- Линолеум
- Плитка
- Ковролин
- Паркетная доска
- Циклёвка
- РЕМОНТ ПОЛОВ

ЗА 1 ДЕНЬ
ПЕНСИОНЕРАМ СКИДКА 20%

Доставим материалы. Передвинем мебель. Устраним неровности. Вывезем мусор. **ГАРАНТИИ.**

8(962) 9-0000-91
Выезд замерщика с образцами - БЕСПЛАТНО

ЗаводЗаборов.ру
заборы • автоматика • кровля

ЗАБОРЫ

ОТ ПРОИЗВОДИТЕЛЯ

сезонные скидки
10% 20% 30%

ЗАБОРЫ от **280** руб. за 1 п.м.
КРОВЛЯ от **239** руб. за 1 кв.м.

РАБОТА ПОД КЛЮЧ | ЗАБОРЫ В КРЕДИТ | КАЧЕСТВО ГАРАНТИЯ

Семеновская | Проспект Мира | Пр-т Вернадского | Южная | Октябрьская | Сокол | г. Люберцы

+7(495) 104-52-52

ООО "Завод Заборов": 111672, г. Москва, ул. Суздальская, д. 34, корп. 2, оф. 130. ОГРН 11127747255240
*Кредит предоставлен ОАО "АЛЬФА-БАНК", Генеральная лицензия Банка России на осуществление банковских операций №1326 от 05.03.2012

ЛЬГОТЫ ПЕНСИОНЕРАМ И НОВОСЕЛАМ!

РЕМОНТ

КВАРТИР, КУХОНЬ И ВАННЫХ КОМНАТ
ДИЗАЙН-ПРОЕКТЫ

• Договор • Гарантия
• Доставка материалов
Позвоните и запишитесь в очередь на бесплатный выезд нашего специалиста!

ВЫГОДА 50%

Прораб Иван А.

Если Вы - пенсионер, то Вы заслужили жить в красивой квартире! Мы бережем Вас, поэтому все заботы по ремонту берем на себя!

8(495) 211-36-84 ежедневно с 9.00 до 21.00

Ремонт квартир и частных домов под ключ

Стоимость ремонта от **5300** за м²
Договор и гарантии на ремонт

Профессиональное техническое управление многоквартирными домами

На управление МКД есть лицензии Москвы и Московской обл.

8(916)742-05-97, 8(977)806-48-86
8(495)777-79-98

РАСПРОДАЖА ПО НИЗКИМ ОПТОВЫМ ЦЕНАМ

ДВЕРИ

ВХОДНЫЕ
МЕЖКОМНАТНЫЕ
ДВЕРИ ДЛЯ КУХНИ
ВАННОЙ И ТУАЛЕТА!

ОТ ПРОИЗВОДИТЕЛЯ

БЕСПЛАТНО: ЗАМЕР И ДОСТАВКА
СКИДКИ-ПЕНСИОНЕРАМ, ИНВАЛИДАМ

М ВЫСТАВОЧНЫЕ ЗАЛЫ в ТЦ
Алтуфьево, Алтуфьевское ш., 24/1, 1-этаж
Сходненская, ул. Свободы, 29, цок. этаж
Бул. Рокоссовского, Открытое ш., 9/1, холл
Технопарк, пр-т Андропова, 8, 1-эт., № 87

БОЛЕЕ 1000 МОДЕЛЕЙ

Телефон горячей линии **8(495) 973-12-92** | **ИНТЕРНЕТ-МАГАЗИН zakaz-dverei.ru**

Телефон рекламной службы

(499) 557-04-04

Дорогие девушки!
Наша рубрика
«Московская Золушка» —
специально для вас!

Вас сфотографирует один из лучших мастеров, неоднократный победитель «Пресс-фото России», номинант Пулитцеровской премии Сергей Каптилкин.
Партнеры проекта — ведущие столичные салоны красоты, магазины модной одежды, ювелирные компании, интернет-магазины и известные стилисты.
Чтобы принять участие в конкурсе, присылайте свои фотографии на электронную почту zolushkavm@gmail.com.

Преображение

Марина Червоная, 27 лет

Очередной нашей героиней стала Марина Червоная, предприниматель. Каждую среду девушка недели принимает участие в прямом эфире «Вечерка-ТВ». Проголосовать за понравившуюся участницу можно на сайте Moscovichka.ru в разделе, посвященном конкурсу.

Укладка и макияж



Парикмахер структурировала волосы с помощью стайлинга для кудрявых волос. Начесала и подняла волосы на затылке. Прическу закрепила невидимками и обработала лаком.



Визажист нанесла на лицо ВВ-крем и немного пудры, чтобы убрать блеск. Главный акцент мастер сделала на зеленых глазах девушки, подчеркнув их тенями этого же цвета.



Визажист подчеркнула черной тушью длинные ресницы. На губы нанесла розовую помаду, хорошо подчеркнувшую загар и улыбку. Финальный акцент — немного розовых румян на скулы.

Фото: Сергей Каптилкин
Стиль: Елена Чешская, Юлия Лисова
Визаж, прическа: Юлия Соколова

Благодарим за помощь в проведении съемки сеть магазинов: Mango, Accessorize, гостиницу «Президент-отель»



До преобразования



После преобразования

Образ

Мы предложили девушке зеленое, под цвет глаз, платье Mango. Оно легкое, струящееся и подчеркивает фигуру героини. У платья V-образный вырез, к которому мы выбрали крупное кольцо Mango. Талию подчеркнул кожаный пояс. Дополняют наряд синий клатч Accessorize и туфли на высоком каблуке.

ТЕХНИЧЕСКИЕ ПАРАМЕТРЫ ФОТО: JPG, не менее 700 Кб, разрешение 300 dpi. Впрочем, если трудно разобраться в этих цифрах, не смущайтесь — присылайте снимки какие есть. В крайнем случае мы свяжемся с вами и все уточним.

Аксессуары



Слово редактора

Нам пора в дорогу

Россия заняла десятое место среди самых посещаемых стран мира, сообщил на днях Ростуризм. И никакие международные санкции этому не помешали — интерес



Сергей Серков
шеф-редактор
еженедельника
«Вечерки»

к России только растет. Растет не только извне, растет и изнутри. Внутренний туризм никогда еще так не развивался, как последние год-полтора (и вот это как раз результат санкций и экономического кризиса). Не поехали дорогие россияне за три моря, а поехали по России. Я и сам за последние полгода посетил прекраснейшие Нижний Новгород, Казань и Краснодар. Чего и вам желаю: впереди небольшие первомайские каникулы, и если дача не манит вас грядками, собирайте рюкзак и садитесь в поезд — путешествовать очень приятно.

Вирши Пономарева

Так хочется все это расфигачить...

В Москве есть «расфигачечная», где за деньги можно сорвать злость, устроив «сеанс по уничтожению квартиры». Наш поэтический обозреватель Сергей Пономарев написал балладу о психолого-психическом состоянии клиентов такого аттракциона.

Живем все веселее и богаче,
Но скуку разгоняя по углам,
Так хочется чего-то расфигачить,
Да что там — расхреначить что-то в хлам.

Темна душа у клерка и бездонна,
По жизненной параболе скользая,
Он в офисе живет судьбой планктона,
Мечтается акулой — да низ-з-зя!

Он менеджер продаж и ходит в кедах,
В однушке съемной, незатейлив быт,
И вроде бы нормальный соцпакет там,
Но хочется ведь главным сразу быть.

Начальница зовет его бакланом,
Ну а вчера сказала, что debil,
Раз третий месяц по клиентам плана
Нет у него. Ее бы он убил,

Когда бы мог, но головой патлатой
Трясет в ответ и ей бормочет thank`s,
А в утешенье, получив зарплату,
Спешит за диском серии World tanks.

Народ геройством на работах бредит —
Стрелялками забит служебный комп,
Но подвиг в жизни для здоровья вреден,
Зато приятель есть, давно он с ним знаком,

Который говорит: «Братан, есть маза,
Давай махнем, не зря же корешим,
Ну для начала пару соток вмазав,
Пойдем и все проблемы порешим!»

И вот два клерка, жизнью что прибиты,
Залив тоску, с пустою головой,
Спешат сюда и, взяв кувалду с битой,
Здесь совершают подвиг первый свой.

Удар с размаху — нету этажерки,
Удар второй — и вдребезг зеркала,
Хозяйке отомстим — пенсионерке,
Что за аренду плату подняла.

Вандалотерапии этой звуки
Звучат, как гром несбывшихся угроз,
А может, лучше дать лопату в руки,
Ну или вилы — чтоб кидать навоз?..



Об авторе



Сергей Пономарев

Работал в газетах в Магадане, на Сахалине, в Хабаровске, в московских — «Гудке», «Российской газете», «Комсомольской правде».

Алкоголизм — бич современной России. Об алкоголе, стадиях опьянения, признаках алкоголизма мы решили поговорить с врачом-психиатром, одним из создателей отечественной разработки — антиалкогольной программы АПП, доктором Николаем Васильевичем Миргородским.

— Добрый день, Николай Васильевич.

— Добрый!

— Итак, алкоголь, застолье, выпить-закусить...

— У нас в стране принято я бы сказал неприлично-терпимое отношение к обсуждаемому сегодня явлению. Искать помощи начинают тогда, когда время практически необратимо упущено. Да, сначала дружеские посиделки, «рюмка от нервов», а потом человек сам не замечает, как это перерастает в привычку. Остановиться очень сложно.

Существуют 3 основные степени и одна клиническая. Первая — опьянение легкой степени. Выражается она изменениями самочувствия и нарушениями поведения, среди которых могут быть: расторможенность; склонность к спору; агрессивность; частые смены настроения; нарушение суждений.

Далее следует степень средней тяжести. К первой симптоматике добавляются неврологические нарушения, среди которых могут быть: шаткость походки; нарушение координации движений; смазанность речи; приток крови к лицу.

Дальше наступает третья степень — тяжелое опьянение. Она выражается угнетением сознания, в частности: глубокой оглушенностью, нарушением сознания; бледностью и синюшностью кожи; артериальным понижением давления; понижением температуры тела.

Это три основных степени. Но есть еще одна, свойственная больным алкоголизмом, — патологическое опьянение. Это кратковременное острое психотическое расстройство, развивающееся в связи с приемом алкоголя даже при малых дозах и протекающее, при отсутствии клинических признаков обычного алкогольного опьянения, с нарушением сознания, возбуждением и агрессией и с последующей амнезией. То есть окружающие уже даже не понимают, что человек пьян, а сам больной по выходе из этого состояния ничего не помнит!

— Как понять самому человеку или его близким, где кончается дурная, но привычка, а где уже начинается болезнь?

— Диагностика проста. Если 3 или более из нижеперечисленных признаков возникали у вас или вашего близкого в течение последнего года, то это алкогольная зависимость:

- Сильное желание или чувство труднопреодолимой тяги к приему алкоголя.

- Нарушение способности контролировать употребление алкоголя.

- Состояние отмены, когда прием алкоголя уменьшается или прекращается, о чем свидетельствует комплекс расстройств, характерный для спиртного или использование того же алкоголя с целью облегчения или предупреждения симптомов отмены.

- Повышение толерантности к эффектам алкоголя, заключающееся в необходимости повышения дозы для достижения интоксикации или желаемых эффектов или в том, что хронический прием одной

и той же дозы приводит к явно ослабленному эффекту.

- Прогрессирующее забывание альтернативных интересов в пользу алкоголизации, увеличение времени, необходимого для приобретения, приема алкоголя или восстановления после его действия.

- Продолжающееся употребление алкоголя вопреки явным признакам вредных последствий.

Проверили?

Совпало?

Срочно обращайтесь за помощью!

— **Николай Васильевич, спасибо вам большое! Я думаю, многих людей ваши сегодняшние слова подвигнут задуматься, трезво оценить свое состояние и обратиться за помощью.**

— Очень надеюсь, что люди задумаются.

— **В конце беседы не могу не спросить вас о вашем детище, вашей разработке.**

— Это нескромно, конечно. Но, расскажу.

Да, специалистами неврологами, наркологами, психиатрами была создана запатентованная

разработка — антиалкогольная программа АПП. Суть программы в воздействии на подсознание. Это обусловлено тем, что именно подсознание остается единственным способом «докричаться» до больного алкоголизмом. Необходимо отметить в данном случае и очень важную особенность программы — возможность ее анонимного применения.

— **А для чего это нужно?**

— В случае с больными алкоголизмом очень важно! Ведь достаточно часто больные не осознают или не признаются в зависимости. Именно в этой ситуации достаточно воли и желания близкого, без извещения больного. В результате он будет считать, что САМ решил бросить пить, что повысит его самооценку.

В завершение хотел бы добавить: программа запатентована, работает и зарекомендовала себя в отношении воздействия на все стадии у больных алкоголизмом.

Запомните — антиалкогольная программа АПП*.

Звоните! Мы вам обязательно поможем! И запомните, чужого горя не бывает!

Телефон горячей линии 8-495-500-03-16.

Консультации с 9:00 до 20:00 ежедневно.

* В комплексной терапии.



Александр Агеев Депутат Государственной думы

Этим аптекам можно доверять свое здоровье:

Аптечная сеть «36,6» — это безусловный лидер среди аптечных сетей. Это большие красивые аптеки. Недавно они открыли новый формат аптек — фармацевтические гипермаркеты **«36,6 Флагман Здоровья»**, где на площадях до полутора тысяч метров производители сами представили свои красивые стенды с лекарствами и витаминами, средствами ухода и косметикой!

Аптеки «А5» — основной конкурент аптек «36,6» — тоже снабжается напрямую от производителей!

Но не только аптеки — лидеры снабжаются напрямую!

«Норма», «Имплозия», «Старый Лекарь», «120 на 80» — тоже хорошие аптеки, гарантирующие 100% качество лекарств!

Лекарства или подделки?

Где покупать лекарства безопасно?

Как исключить покупку подделки?

Ко мне, как к Депутату Государственной Думы, часто обращаются люди с просьбой прокомментировать ситуацию на рынке лекарств и объяснить, что происходит с аптеками. Большинство аптек, продающих подделки, даже не догадываются об этом, потому что покупают их у перекупщиков! 100%-ное качество лекарств гарантируют только прямые поставки с заводов производителей.

Мы провели исследования среди производителей и выяснили, каким аптечным сетям производители поставляют лекарства напрямую.

Аптеки **«ГОРЗДРАВ»** — это свыше 700 аптек в Москве и Московской области!

Это единственная сеть-дискаунтер, которая снабжается напрямую свыше чем от 300 ведущих мировых и российских производителей!

Более того, в этих аптеках всегда помогут подобрать наиболее выгодную, 100% качественную замену дорогостоящих препаратов!

Во всех аптеках **«ГОРЗДРАВ»** весь список ЖНВЛП (жизненно важных лекарственных препаратов) можно приобрести без наценки!

Выберите для себя аптечную сеть, которая снабжается напрямую от производителей!

Лекарства должны лечить!

СПРАШИВАЙТЕ В



ТЕСТ-ПОЛОСКИ
АККУ-ЧЕК АКТИВ №50

750 РУБ**



ГЛЮКОМЕТР
АККУ-ЧЕК АКТИВ

820 РУБ**

ИМЕЮТСЯ ПРОТИВОПОКАЗАНИЯ. НЕОБХОДИМО ПОЛУЧИТЬ КОНСУЛЬТАЦИЮ СПЕЦИАЛИСТА

*Подробности на сайте www.narodnayaamarka.ru; **Количество товара ограничено.