

№31
(600)

ТВ-программа с 7 по 13 августа 2023 года

ТЕЛЕК

PRESSA.RU

52
КАНАЛА
ТВ

**КУРОРТНЫЙ
РОМАН:
СУДЬБА
ИЛИ ОШИБКА?**

стр. 4

**ВЫБИРАЕМ
ОБУВЬ
БЕЗ КАБЛУКА**

стр. 13

**ЛЕТНИЕ
ПОДСКАЗКИ
ДЛЯ СТРОЙНОСТИ**

стр. 11

**КАПУСТНЫЕ
ПРЕМУДРОСТИ
В ВОПРОСАХ
И ОТВЕТАХ**

стр. 14

**ВЕЧЕРАМИ
ЧАЙ ПЬЁМ
С ПИРОГАМИ**

стр. 10

**АННА
РОСКОШНАЯ**

**ЛЮБИТЕ В СЕБЕ
ИНТЕРЕС К ЖИЗНИ**

стр. 8

12+

Фото Валерия Пименова

ISSN 2226-6380

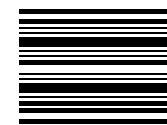

9 772226 638770 2 3 0 3 1

Школу она закончила с золотой медалью, чтобы исполнить свою мечту и стать журналистом.

Тутта ЛАРСЕН:

«Счастье в семье всегда только твоё»

«Переход был резкий, но очень желаемый»

– Тутта, не буду спрашивать о значении вашего имени – спросу: зачем люди берут псевдонимы?

– Думаю, у всех разные причины. Для человека творческого имя – часть образа и профессии, суть его перевоплощения.

– А что двигало вами?

– Желание соответствовать тому образу и стилю, которому мы все подражали, когда стали частью MTV. С течением времени я поняла, что это была бессознательная попытка построить некий образ, который, как маска в театре, будет меня защищать...

– Меня удивило, что после MTV и «Радио Максимум» вы перешли на канал «Звезда» и сняли фильмы о войне.

– На MTV я уперлась головой в потолок и стала искать варианты, где я могла бы реализоваться. «Звезда» в тот момент была самым активно развивающимся каналом. Я пришла вести полуразвлекательное,

полусоциальное ток-шоу – но, как всегда, в процессе все изменилось, концепция поменялась, и мне предло-

жили стать ведущей документальных фильмов о войне. Это было для меня классным вызовом и стало мостиком от развлекательных программ в новую профессиональную сферу. Мы ездили в командировки, делали интервью с очень интересными людьми. Я попала в Красногорский архив Министерства обороны и держала в руках оригинальные фотографии из концлагеря Дахау. Невероятно

мощные впечатления! Да, возможно, переход был резкий, но очень желаемый.

«Нет никакого шаблона»

– А потом на «Звезде» была программа «Обыкновенное чудо»...

– Открою вам секрет. Эта программа изначально была придумана под названием «Счастливы по-разному». Моя задача была – рассказывать не о чуде, а о счастье, которое может быть очень-очень разным. Не поверите, но сейчас эта идея получает второе рождение благодаря Президентскому фонду культурных инициатив (ПФКИ). Мы подали заявку и выиграли грант! Я в корне не согласна с Львом Николаевичем Толстым, что все счастливые семьи счастливы одинаково. У нас будут истории семей очень раз-

ных, и возможно, их счастье кому-то вообще покажется несчастьем. Очень хочу рассказать о том, что счастье в семье – оно всегда разное и всегда только твоё, личное.

– А ещё есть канал «TUTTA.TV» о воспитании детей. Что для вас самое главное в этом процессе?

– Воспитание родителей. Дети – самые лучшие курсы личностного роста. Они приходят в этот мир со всеми ответами на вопрос: «Кто ты такой?» Надо быть готовым отвечать на вопросы вместе с ними, вместе меняться и расти, потому что с рождением ребенка рождается родитель, причем с каждым ребенком он рождается заново. Дети же очень разные. И нет абсолютно никакого шаблона, и правил никаких нет – всегда все интуитивно. Единственное, что можно задать как некий вектор: ты растешь вместе с детьми, и ты будешь на этом пути совершать и исправлять ошибки.

Светлана МАРГОЛИС

От первого лица

– По моему, самое главное – нужно передать детям знание, что они любимы просто потому, что они есть. Уверена: чем более ребенок питан родительским принятием и любовью – тем более он привит от всего гадкого, мерзкого. Любви много не бывает.

ПОДРОБНОСТИ

«Я мама Марфы»

– Вы с Марфой ведёте программу «Еда на ура!» на канале «Карусель» с 2017 года. Если тогда ей было восемь лет, то сейчас – тринадцать. Естественно, ребёнок меняется. А меняются ли ваши роли? – Безусловно, у нас немножко меняются роли, наши форматы общения. Если супермама-наставник всему обу-

чала шаловливого ребенка, то сейчас уже она меня подстраивает, где-то иронизирует и парирует. Но в этом и прелесть, потому что зритель тоже растёт вместе с нами. Кстати, ко всем моим профессиям и регалиям добавилось «мама Марфы». Да, теперь меня на улицах узнают дети: «Ой, это же мама Марфы!» (Улыбается.)

ДЕТАЛИ

Путешествия «ПутеРодителя»

– А ещё я читала, что у вас есть проект «ПутеРодитель»...

– ... который родился из наших собственных семейных путешествий и реализуется при поддержке ПФКИ. Мы каждый год всей семьёй ездим на целый месяц на автомобиле в Краснодарский край – и для нас само по себе это путешествие стало приключением. Мы довольно неплохо освоились и поняли: почему бы не ездить куда-нибудь ещё? Так родился этот проект. Мы специально выбираем небольшие городочки, которые, может быть, не являются какими-то очень раскрученными туристическими маршрутами – но, тем не менее, в них всегда есть что посмотреть, вкусно поесть, чему-то научиться, о чем-то новом узнать и как-то развлечься. Мы очень хотим и другим рассказать, как прекрасна и разнообразна наша страна, как много в ней всего и важного, и красивого, и полезного. И, безусловно, это большая ценность – когда ты можешь делать такие открытия вместе с детьми. В силу разных обстоятельств мы пока выбрали формат автопутешествий: максимум три часа на машине. Но очень надеюсь, что география будет расширяться, у нас будут новые сезоны, и мы будем летать на самолетах и посещать более далекие, но не менее прекрасные уголки России...

Фото из личного архива Тутты Ларсен.

Звёзды поделятся секретами успеха

Телеканал МУЗ-ТВ запускает новое реалити-шоу – «Стартаперы». В нем участники из разных уголков России представят свой предпринимательский талант.

Кто-то мечтает стать продюсером собственного музыкального центра, кто-то – открыть необычный театр, запустить приложение знакомств или наладить производство инновационного двигателя. Но отсутствие бюджета, узнаваемости и профессионального взгляда со стороны не дает им в полной мере реализовать задуманное. На шоу им предстоит пройти множество испытаний для того, чтобы

приблизиться к мечте. Но победитель будет только один – и он получит денежную инвестицию на дело своей жизни.

Делиться секретами своего успеха с участниками шоу будут известные люди: Денис Клявер, Наташа Королёва, Наталья Подольская, Люся Чеботина, Наталия Медведева, Анита Цой и многие другие звезды.

– Здорово и так необходимо показать всем, что любой человек, вне зависимости от социального положения, может добиться в этой жизни абсолютно всего, – говорит Денис Клявер. – Главное – верить в себя!

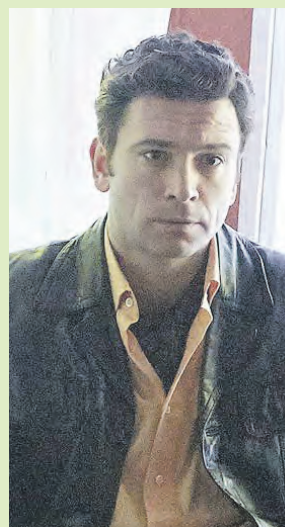

«Казанова» вернётся в эфир

На Первом канале в эфире повторный показ одного из самых рейтинговых сериалов – «Казанова» с Антоном Хабаровым в главной роли. Это история мошенника, который умел перевоплощаться и обманом выманивал у женщин деньги. Как нам удалось узнать, уже совсем скоро начнутся съемки продолжения истории. Сейчас идет работа над сценарием второго сезона.

– Этот фильм создавала уникальная команда, – вспоминает Антон Хабаров. – Уже с нетерпением жду начала новых съемок. Что касается моего героя, то в Казанове есть и плохое, и хорошее – он абсолютно гармоничный персонаж...

Фото пресс-службы Первого канала

Материалы и фотографии предоставлены ИА «СТОЛИЦА».

Начались съёмки сериала «Заговорённый»

Продолжаются съёмки военной драмы для телеканала НТВ «Заговорённый» (производства «Киностудии КИТ» (входит в ГПМ КИТ в составе АО «Газпром-Медиа Холдинг») совместно с ООО «ТРОМЕДИА»). Четырёхсерийный фильм расскажет о донском казачестве и его подвигах на полях сражений Великой Отечественной войны. В ролях заняты Александр Дьяченко, Михаил Хмуров, Тимур Базинский, Михаил Владимиров, Александр Майоров, Артур Нечепуренко, Светлана Богданова, Илья Лейбин и другие артисты. Режиссер картины – Сергей Малюгов.



По сюжету 1942 год, фашистские захватчики приходят на Дон. Для борьбы с врагом герой Первой мировой войны Семён Неупокоев (его играет Александр Дьяченко) собирает казачью сотню и встает на защиту родного края. Семён имеет богатый опыт сражений с немцами еще с Первой мировой войны. После боев получил прозвище Заговорённый. И этот опыт помогает сотне главного героя побеждать немецкие части и в Великую Отечественную.

Чтобы сломить сопротивление Заговорённого и его бойцов, враг бросает на них превосходящие силы и технику во главе с полковником Риттером. Риттер – опытный командир, кроме того, у него еще с Первой мировой войны давние личные счеты с Заговорённым...

Фото PR НТВ

Мария Андреева стала капитаном полиции

На телеканале «Россия» – премьера детективного сериала «Ловец снов». Главную роль – следователя Алисы Захаровой – исполняет Мария Андреева. Ее героине предстоит разобраться в сложном деле, которое окутано мистической тайной...

– Я обожаю детективы, но никогда еще не снималась в такой роли – капитана полиции, – рассказывает Мария Андреева. – Чаще всего у меня героини – романтические особы. А тут я впервые снимаюсь в черном, что еще больше подчеркивает строгость, простоту и высокую концентрацию внимания моей героини.

Также в сериале снимались Пётр Рыков, Ольга Кабо, Екатерина Шумакова, Алексей Комашко и другие. Режиссером выступил Иван Шурховецкий.

Фото телеканала «Россия»

Героиня Равшаны Курковой распутает интригу

На телеканале Домашний 5 августа – премьера сериальной мелодрамы «За первого встречного». Роли в фильме исполнили Равшана Куркова, Александр Пашков, Наталья Ноздрина, Степан Девонин, Андрей Бурковский, Карина Арутюнян, Алексей Нестеренко, Игорь Верник и другие артисты. По сюжету сериала накануне свадьбы дочь богатого бизнесмена Саша Савельева (эту роль исполняет Равшана Куркова) застает своего жениха Антона в постели с другой девушкой. Чтобы ему отомстить, Саша выходит замуж за... первого встречного. Антон расстроен, старается объяснить, получить прощение и вернуть расположение Саши. Ситуация накаляется, Саша запуталась в своих чувствах. В какой-то момент она совсем не понимает, кто из двух мужчин с ней искренен, кто ее любит по-настоящему, а кто лишь ищет выгодную партию. Но и это не все – Саше предстоит распутать хитроумную интригу против ее и ее семьи.

Фото пресс-службы телеканала Домашний



В «Политехе» Ирина Пегова и Олег Верещагин сыграли родителей

В Москве начались съёмки комедийного сериала «Политех», который в новом теле-сезоне покажут на канале СТС. История построена на волнующей многих подростков теме – компьютерных играх. Главный герой Глеб мечтает заниматься киберспортом (соревнования по видеоиграм), но это отвлекает от учебы, чем очень недовольны его родители.

Тогда Глебу приходит идея: бросить школу и поступить в заурядый колледж, в котором можно числиться, но почти не учиться. Но его хитрый план сорван в связи с приходом нового директора, чья цель – сделать учебное заведение одним из лучших в стране...

Главного героя играет молодой актер Александр Новиков.

Вместе с ним снимаются Анна Глаубэ, Егор Корешков, Аня Покров, Ян Цапник, Эвелина Блэданс, Андрей Федорцов, Наталья Бардо, а также Ирина Пегова с Олегом Верещагиным, которые играют родителей главного персонажа.

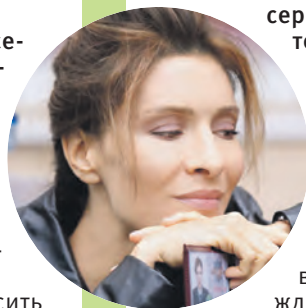

У Елены Подкаминской новая роль

В Москве и Твери идут съёмки многосерийного детектива «Овчарка» для телеканала «Россия». В центре захватывающей истории – майор управления собственной безопасности полиции Анастасия Нестерова в исполнении Елены Подкаминской. За преданность делу и мертвую хватку коллеги прозвали ее Овчаркой. Главная героиня отправляется в российскую глубинку в служебную командировку. И там ее ждет множество неожиданных жизненных поворотов...

В фильме также снимаются Антон Батырев, Иван Мулин, Владислав Абашин, Иван Шибанов и другие актеры. Режиссером стал Дмитрий Черкасов.

– Наша задача с Еленой Подкаминской – сделать ее героиню живой и интересной, – рассказывает Дмитрий Черкасов. – И тогда мы будем ей сопереживать. Адреналин, чувство правды – главные составляющие этой истории. Елена, насколько я знаю, никогда не играла подобных ролей. Тем интереснее раскрыть иную грань ее личности и таланта...

Фото телеканала «Россия»

Материалы и фотографии предоставлены ИА «СТОЛИЦА»

ПРОДАЙТЕ СВОЕ ЗОЛОТО ДОРОГО, ДЕНЬГИ СРАЗУ!

15 ФИЛИАЛОВ В МОСКВЕ.
БЕСПЛАТНЫЙ ВЫЕЗД ЮВЕЛИРА К ВАМ ДОМОЙ

585-я проба – 4 500 р. за 1 г. 750-я проба – 6 500 р. за 1 г. Монеты, серебро, стоматологические коронки – дорого

Компания по скупке золота и ювелирных изделий «Аурум» – одна из крупнейших столичных компаний в этом сегменте, принимающая ювелирную продукцию по государственным образцам. Ориентир на цену золотовалютной биржи, современный и точный и процесс оценки.

1. Разбираем, чем это лучше ломбарда? Насколько удобнее и выгоднее?

В отличие от ломбарда, цена в скупке в разы выше. Ломбард принимает дешево и надеется заработать на том, что клиент не сможет выкупить залог. Скупка же ориентируется на фиксированную цену биржи, работает по государственным

образцам, имеет в штате профессиональных ювелиров. Ломбард не оценивает камни, в скупке же учтут и их стоимость. Так же ломбард накладывает на вас долговые обязательства. В скупке вы сразу получаете максимальную стоимость вашего золота или ювелирных изделий, наличными или на карту, мгновенно.

2. Чем скупка «Аурум» отличается от других?

15 филиалов по всей Москве. Главный офис компании расположен на ул. Петровка, недалеко от Большого театра и Высоко-Петровского монастыря. Имеет свои ювелирные магазины. Часть изделий будет реализована в них.

А за такие изделия вы получите значительно больше денег. Другие скупки примут все как лом, по весу. Кроме того, компания «Аурум» работает официально, имеет лицензию Федеральной пробирной палаты.

3. Выездная скупка от компании «Аурум».

Новый сервис для вашего удобства. Наш профессиональный ювелир (на фото именно он, согласитесь, так спокойней?) бесплатно приедет к вам домой, на работу, встретится в кафе, в любое удобное для вас время. При себе имеет все необходимые инструменты, при вас произведет оценку, ответит на все ваши вопросы.



Выездная скупка, насколько это удобно? Спросим у читателя, Расторгуевой Валентины Ивановны.

Позвонила. Приехал приятный молодой человек. Угостила чаем, Артем разложил на столе все свои приборы ювелира. Рассказал, как определяет пробу, смотрит камни. Очень увлекательно. Поболтали... В итоге предложил мне 73 000 р. за три ненужных старых кольца и серьги. Согласилась, тут же пришел перевод на карту. Всем рекомендую. Сразу видно, что тут работают честно!



ВЫПЛАТА НА МЕСТЕ, НАЛИЧНЫЕ ИЛИ ПЕРЕВОД НА КАРТУ!

8 (800) 533-75-01

РЕКЛАМА. ООО «АУРУМ», ОГРН 1207700387245, ул. Петровка, 26, стр. 2

ПОКАЖИТЕ ЭТО ОБЪЯВЛЕНИЕ И ПОЛУЧИТЕ ДОПОЛНИТЕЛЬНО 500 РУБ. К ОЦЕНКЕ!

ВСЕ ФИЛИАЛЫ РАБОТАЮТ ДЛЯ ВАС БЕЗ ВЫХОДНЫХ С 11:00 до 20:00 • м. «Трубная», ул. Петровка, 26, стр. 2 (вход в магазин «Кристалл мечты») • м. «Арбатская», ул. Арбат, 20 (вход в тату-салон «Дракон») • м. «Китай-город», Б. Спасоглинищевский пер., 1 • м. «Аэропорт», Ленинградский пр-т, 62 • м. «ВДНХ», пр-т Мира, 146 • м. «Проспект Мира», пр-т Мира, 38 • м. «Сходненская», ул. Героев Панфиловцев, 1/2 • м. «Беляево», ул. Профсоюзная, 104 • м. «1905 года», ул. Красная Пресня, 23, корп. Б, стр. 1 (вход в магазин «М.Видео») • м. «Павелецкая», ул. Валуевая, 2-4/44, стр. 1 • м. «Славянский бульвар», Славянский бул., 5, корп. 1 • м. «Красносельская», ул. Краснопрудная, 22-24 • м. «Братиславская», ул. Братиславская, 12, стр. 1 • м. «Дмитровская», Бутырская ул., 97 • м. «Котельники», Новорязанское шоссе, 1А

СЕКРЕТ УСПЕХА

Важные моменты трудового договора

Устраиваясь на новое место, не поленитесь внимательно прочитать трудовой договор со всеми дополнениями и сопутствующими документами. Мы выделили основные моменты, на которые стоит обратить особое внимание.



ЗАРАБОТНАЯ ПЛАТА

Для соискателя это, пожалуй, один из основных моментов, которые его интересуют. Поэтому проверьте, чтобы в трудовом договоре была четко прописана конкретная сумма оплаты труда, а не завуалировано, например, «оклад согласно штатному тарифу». Если же заработная плата будет складываться из оклада и премии, то сумму последней работодатель может не указывать в договоре.

ДОЛЖНОСТНЫЕ ОБЯЗАННОСТИ

Они должны быть прописаны четко и конкретно. Если в договоре есть ссылка на должностную инструкцию, нужно обязательно с ней ознакомиться. А если вы будете работать на вредном производстве, то об этом также должна быть соответствующая запись, иначе позднее вы рискуете не получить положенные вам льготы.

ГРАФИК РАБОТЫ

Если у вас есть пожелания по его корректировке, то при согласовании изменений с работодателем лучше зафиксировать их в трудовом договоре. В противном случае при возникновении конфликтной ситуации вы не сможете доказать свою правоту, а ваше отсутствие на рабочем месте будет трактоваться как нарушение трудовой дисциплины.

ПОДПИСЫВАЮЩИЕ СТОРОНЫ

Чтобы при необходимости вы могли защитить свои права, важно, чтобы тот, кто подписывает с вами трудовой договор, имел на это право. Подписывать документы должен либо руководитель организации, либо замещающий его сотрудник, имеющий доверенность.

Какими же головокружителями могут быть отношения на курорте!

Ощущение свободы, отсутствие ежедневных забот, теплые ночи, пение птиц и стрекот цикад создают самую благодатную почву для романов. Женщины кажутся обворожительными, мужчины – благородными и чуткими. Ну как тут не потерять голову под звездным южным (или не южным) небом? Психологи утверждают: роман может оказаться действительно приятным и даже судьбоносным, если соблюдать некоторые условия.

Меньше ожиданий

ПРАВИЛО 1

«Я обязательно встречу любовь всей моей жизни!» – частенько думают романтично настроенные одинокие барышни, пакуя курортный чемодан и складывая туда самые умопомрачительные наряды. Это не самый удачный вариант. Психологи уверены: чем меньше ожиданий, тем меньше шанс разочароваться. Лучше настраиваться на отдых, приятное общение, но в рамках отпущенного на отпуск времени.

Известная осторожность

Не стоит забывать, что среди мужчин желающих найти долгосрочные отношения не так много, как среди женщин. Соотношение, к сожалению, не в пользу последних. Представители сильного пола чаще всего готовы лишь к мимолетной яркой эмоциональной вспышке. Поэтому не стоит безоговорочно верить красивым словам и обещаниям. Конечно, есть среди отдыхающих и по-настоящему одинокие сердца, которые не против найти спутницу жизни. Но их намерения выяснятся только после возвращения домой, так что стоит набраться терпения и вспомнить про правило 1.

Курортный роман: судьба или ошибка?



– Я слышал, мадам, что ваша дочь уехала в Ниццу. Вы не боитесь соблазнов, которые искушают юную девушку на этом курорте?

– Нет-нет, я совершенно спокойна. Дочь написала, что уже состоит под надзором полиции...

Продолжение следует?

К сожалению или к счастью, выяснить это вы сможете только эмпирическим путем. Легкость и беззаботное настроение сменяются разговорами по телефону и перепиской. Если вам приятно и комфортно общаться в любом формате, у отношений есть будущее. Если же такое испытание чувств вам не по плечу, важно честно признаться в этом себе, чтобы не тратить попусту свое и чужое время.

Честность предпочтительнее

Бывает и так, что женщина вовсе не намерена связывать свою жизнь с объектом курортного романа. Не стоит обнадеживать человека, кормить его обещаниями и давать пустые надежды. Если не намерены продолжать отношения, нужно сразу прояснить ситуацию.

Такое же поведение приветствуется и со стороны мужчины. Если холостая жизнь его устраивает, нужно предупредить об этом сразу, чтобы избранница не питала иллюзий.

Быть собой

Пожалуй, это самое трудновыполнимое правило! На курорт приезжает не обычная замученная рутинной женщина, а ее отдохнувшая и улучшенная копия. Дамы на курорте высыпятся, приятно проводят время, с удовольствием посвящают время себе любимой. От задрганной мимры, которая разрывается между работой и домом, не остается и следа. Представьте, каково будет разочарование мужчины, когда он увидит свою избранницу в обычной обстановке! Конечно, это не значит, что нужно искусственно портить окружающим настроение. Но и утверждать, что вы всегда похожи на добрую фею, все же не стоит.

КСТАТИ

А дальше что?

Многие отношения рвутся не на самом курорте, а сразу после общения на домашней территории. Между вами серьезное чувство, если:

- ✓ вы понимаете друг друга с полуслова, у вас примерно одинаковые вкусы в музыке, в фильмах;
- ✓ вы непроизвольно включаете друг друга в планы на осень и зиму, вам хочется пригласить друг друга в гости и показать свой город;
- ✓ первая встреча в условиях привычной жизни была долгожданной и не принесла разочарований.



И все же примерно 5 курортных романов из 100 заканчиваются походом в ЗАГС и семейной идиллией. Скажете, немного? Да, но все-таки и не ноль. Мы искренне желаем вам прислушаться к советам психологов, чтобы ваши отношения продлились гораздо дольше ежегодного отпуска!

Ольга БЕЛЬСКАЯ

Паровоз, вокзал... история

Немало историй связано с железными дорогами, паровозными гудками, станциями, вокзалами – символом встреч и расставаний.



1 В 1834 году на Выйском заводе купца Демидова русский механик Мирон Ефимович Черепанов со своим отцом Ефимом Алексеевичем построили целиком из отечественных материалов первый в России паровоз. В обиходе слова для названия агрегата не существовало, и локомотив поначалу называли именно так...

- а) Паровой дилижанс.
- б) Самокатная паровая машина.
- в) Сухопутный пароход.

2 Всем нам знаком немой фильм братьев Люмьер «Прибытие поезда на вокзал Ла-Сьота». Прямо на зрителя накатывает поезд. При просмотре первого фильма про железную дорогу многие в панике вскакивали с кресел. Так поезд презентовал кинематограф. А в каком советском фильме в поезде совершается преступление и прямо там же ведётся следствие?

- а) «Убийство в Восточном экспрессе».
- б) «Транссибирский экспресс».
- в) «Дополнительный прибывает на второй путь».

3 Вспомните историю-мелодраму, которая произошла на вокзале, когда герой зашел пообедать в привокзальный ресторан. Отвратительный комплексный обед, ссора с официанткой, опоздание на поезд... В результате официантка теряет жениха с дынями, а находит любимого человека. Как называется этот фильм?

- а) «Мы, нижеподписавшиеся».
- б) «Свой среди чужих, чужой среди своих».
- в) «Вокзал для двоих».

ОТВЕТЫ

1-а, б, в. Паровой дилижанс, самокатная паровая машина, сухопутный пароход. 2-а, б, в. Во всех этих фильмах совершается преступление и расследование идет в поезде. 3-в. «Вокзал для двоих».



КАК УЛУЧШИТЬ ЗРЕНИЕ ВСЕГО ЗА 5 МИНУТ В ДЕНЬ?

ОТКРЫТИЕ, ДОСТОЙНОЕ НОБЕЛЕВСКОЙ ПРЕМИИ!

«Всю жизнь проработала швеей. Зрение всегда было отличным. Но пять лет назад я заметила, что стала хуже видеть. С тех пор я начала стремительно терять зрение. Сейчас уже не только нитку в иголку вдеть не могу - все плывет. Даже собственные пальцы на вытянутой руке не вижу. Что дальше, слепота? А ведь мне еще и 60 нет! Страшно. Не хочу быть обузой родным...»

Вот такое письмо с криком о помощи пришло в нашу редакцию. И, к сожалению, таких людей с каждым годом становится все больше и больше. Поэтому мы решили серьезно разобраться в этой проблеме и выяснить, есть ли оно - «лекарство» от старости? И можно ли продлить молодость своих глаз?

«Болезнь коротких рук»

Первые неприятности со зрением, увы, начинаются уже в 45–50 лет. В один прекрасный день Вы просто замечаете, что изображение кажется размытым. Буквы пляшут, сливаясь в одну строчку. И чтобы прочесть любимую газету, руку приходится отодвигать всё дальше и дальше от глаз. Знакомая ситуация?

В народе это называется «болезнь коротких рук». Но это вовсе не болезнь, конечно, а естественный процесс. Такой же, как появление морщин и седых волос. Просто у кого-то это происходит быстрее, у кого-то - медленнее. Но рано или поздно, к несчастью, эта беда коснется всех нас. От неё, увы, не застрахованы даже люди с хорошим зрением.

А уж если есть хронические заболевания (такие как, например, как гипертония, диабет, шейный остеохондроз), дело и вовсе может закончиться разрушением сетчатки, помутнением хрусталика, а потом и слепотой.

Страшно! Но это вовсе не значит, что нужно смириться и опустить руки. Исправить ситуацию можно! Ведь современные технологии это позволяют. Причём без операции и в домашних условиях!

Ещё мало кто знает, но учёные из Санкт-Петербурга разработали современный, уникальный по своим лечебным свойствам аппарат. Аппарат, который может помочь решить большинство проблем со зрением, - «Глазник»!

И сегодня мы хотим рассказать Вам о нём.

Ведь он без преувеличения может спасти чьи-то глаза! И избавить Ваших близких от необходимости ухода за инвалидом по зрению.

Внимание!

Остерегайтесь подделок!

На упаковке оригинального аппарата имеется защитная голограмма



Нобелевская премия за изобретение

В 1964 году советский академик Александр Михайлович Прохоров получил Нобелевскую премию по физике за изобретение лазерных технологий. Это было по-настоящему гениальное открытие! Прорыв! Успешное применение лазера навсегда изменило медицину.

И на сегодняшний день лазерная терапия - это самый безопасный, а главное - эффективный метод лечения. Который может помочь, казалось бы, даже в самых безнадежных ситуациях!

Именно такая технология и применяется в аппарате «Глазник». «Глазник» - это новое слово в лечении заболеваний глаз! Создание этого аппарата по значимости можно сравнить разве что с первым полётом человека в космос!

В основе его работы лежит воздействие на глаза низкоинтенсивным монохроматическим лазерным излучением.

Раньше лечение лазером было доступно лишь в специализированных центрах, квоту в которые приходилось ждать годами. Или же в частных клиниках за большие деньги. И только с появлением аппарата «Глазник» хорошее зрение стало доступно каждому! Тем более что лечиться им можно даже дома. Да и цена доступная!

Для одиноких людей с плохим зрением это настоящий подарок! Многие, кто уже прошёл курс лечения, признаются: аппарат просто разделил их жизнь на «до» и «после».

«Глазник» в буквальном смысле открыл людям новый мир. Полный ярких красок, ясный и чёткий, без чёрных точек перед глазами и мутных пятен. А главное - почти все они смогли вернуться к нормальной жизни. Поразиительно, но некоторые даже впервые за много лет увидели ясно лица своих родных! Согласитесь, это дорогого стоит. И уже никакими деньгами нельзя это измерить.

Думаем, Вам будет интересно узнать, как же проходит лечение? И как долго сохраняется эффект? Тогда слушайте...

Забудьте про капли и уколы в глаза!

Забудьте всё, что Вы пробовали до этого в лечении глаз. Ведь часто то, что прописывают врачи, в лучшем случае только снимает симптомы и даёт кратковременный эффект.

Или же предлагают кардинальное хирургическое лечение, на которое не каждый решится. Особенно если есть хронические заболевания. Но скажите честно, положила руку на сердце, у кого их нет после 50? То-то же!

Поэтому создатели аппарата «Глазник» пошли совсем другим путём. Во-первых, никаких сложных манипуляций. Для того чтобы начать лечение, достаточно просто надеть специальные очки и нажать кнопку. Минимум действий. Уж с этим справится любой.

Процедура длится не более 5 минут! Во-вторых, «Глазник» способствует разрастанию капиллярной сетки глаз. Больше капилляров - лучше питание тканей и кровотоков. Это позволяет быстрее справиться с истощением глазных тканей и дистрофией.

Ведь именно это является первопричиной большинства глазных заболеваний!

А как Вы правильно понимаете, вовремя устранить причину - это уже 90% успеха в лечении любой болезни! А для людей, страдающих диабетом, аппарат «Глазник» вообще незаменим. Ведь глаза для них - слабое место!

Аппарат поможет справиться с главной проблемой - диабетическими сгустками в глазных капиллярах. И остановить потерю зрения.

«Глазник» также нормализует глазное давление и стимулирует питание волокон нерва, которые ещё не атрофированы. То есть предотвращает дальнейшее ухудшение и, что важно, сохраняет здоровые участки.

В результате улучшается отток жидкости, диск зрительного нерва не пережимается из-за давления, и происходит невероятное - функция нерва начинает восстанавливаться!

Вы можете себе представить такое?! Зрение после этого становится в разы лучше! Это же просто фантастика! При этом многим, чтобы увидеть первые улучшения, требуется всего один курс процедур! А эффект от него держится длительное время!

Кому аппарат «Глазник» может помочь?

У этого аппарата очень широкий спектр применения.

Аппарат может быть использован при лечении таких болезней, как:

- ✦ глаукома (повреждение зрительного нерва при увеличенном внутриглазном давлении);
- ✦ катаракта (помутнение хрусталика);
- ✦ дистрофия, диабетическая ретинопатия и другие поражения сетчатки;
- ✦ частичная атрофия зрительного нерва;
- ✦ конъюнктивит (воспаление слизистой глаза);
- ✦ гнойное воспаление и герпес век;
- ✦ дистрофические заболевания и воспаления роговицы глаза;
- ✦ иридоциклит и хориоретинит (воспаление радужки и цилиарного тела глаза).

Уверены, многие из Вас нашли в этом списке свой недуг. Но даже если Ваше зрение 100%, после 45 лет мы советуем использовать «Глазник» для профилактики. Особенно если у Вас есть хронические заболевания или кто-то из Ваших близких родственников носит очки.

Профилактический курс хотя бы раз в год поможет избежать огромных проблем в будущем.

И пока Ваши ровесники будут ходить по врачам, Вы сможете видеть чётко и наслаждаться всеми красками окружающего мира!

Одобрено профессионалами!

Аппарат «Глазник» - это настоящее сокровище! Он настолько уникален, что его даже нельзя ни с чем сравнить.

Можно смело сказать, что пока аналогов у этого аппарата нет в России. И если уж говорить откровенно, за её пределами тоже. Он единственный в своём роде!

И это не просто слова. Весь секрет в том, что для достижения качественного лечебного эффекта длина волны лазерного излучения должна быть 650 нанометров.

Так вот, из всех представленных на рынке аппаратов для улучшения зрения только «Глазник» обладает такими параметрами.

Просто поразительно, как такой компактный аппарат может давать такой эффект!

Теперь Вы понимаете, почему среди профессионалов «Глазник» получил самые высокие оценки! Его феноменальными результатами были поражены даже заядлые скептики.

Ведь как показали исследования (на базе Санкт-Петербургского государственного медицинского университета им. академика И. П. Павлова), положительные изменения наблюдались в 89% случаев!

И это не просто цифры. За каждой из них стоят человеческие жизни!

Только вдумайтесь: у 9 из 10 пациентов улучшилось зрение! 9 из 10! Представляете, насколько мощный лечебный эффект?!

Вы тоже хотите попасть в число этих счастливых? Нет ничего проще. Специально для Вас сейчас действует льготная федеральная программа.

Проверьте, есть ли у Вас льготы

«Глазник» создан в России и защищён патентом от подделок. Кроме того, аппарат одобрен высшим государственным надзорным органом в нашей стране - Росздравнадзором.

Каждый пенсионер (повторяем, каждый!) при покупке аппарата «Глазник» попадает под льготную акцию «Результат или возврат денег».

Если после проведения полного курса процедур результата не будет, Вам вернут деньги! Вы абсолютно ничем не рискуете. Зато взамен получаете самое главное - ясное зрение!

Внимание! Льготный период ограничен, ведь бесконечно финансироваться такие проекты просто не могут.

Поэтому если у Вас плохое зрение и Вы действительно нуждаетесь в лечении - не тяните время.

Звоните прямо сейчас. Иначе Ваша льгота просто пропадёт или же ей воспользуются другие. Верните себе здоровье. И смотрите на мир своими глазами!



**ВЗГЛЯНИТЕ НА МИР ПО-НОВОМУ!
НАЧНИТЕ ПОЛЬЗОВАТЬСЯ
АППАРАТОМ ГЛАЗНИК,
И ВАША ЖИЗНЬ
СТАНЕТ ЯРЧЕ!**

**А ЕСЛИ АППАРАТ НЕ ПОМОЖЕТ –
МЫ ВЕРНЁМ ДЕНЬГИ!***

Получите **БЕСПЛАТНУЮ КОНСУЛЬТАЦИЮ**
по номеру телефона:

8 (800) 333-17-38

ЗВОНОК БЕСПЛАТНЫЙ И АНОНИМНЫЙ!

Внимание! Количество физиотерапевтических аппаратов «ГЛАЗНИК» ограничено!

WWW.PRODEX.RU

WWW.APTEKA.RU



**РЕКОМЕНДУЕМ
для усиления ЭФФЕКТА
ВИЖН БИОНОРМУЛА**

УЗНАЙТЕ У ОПЕРАТОРА, КАК ПОЛУЧИТЬ
СРЕДСТВО ДЛЯ ЗДОРОВЬЯ ВАШИХ ГЛАЗ
В ПОДАРОК!

БАД, НЕ ЯВЛЯЕТСЯ ЛЕКАРСТВЕННЫМ СРЕДСТВОМ

ИП Епифанова Татьяна Владимировна, ОГРНИП 306730205900051. www.PRODEX.ru. 433507, г. Дмитровград, а/я 476. В письме укажите номер телефона. Оплата при получении. Стоимость доставки уточняйте у оператора. ООО "Поток" ОГРН 1211600004550 Юридический адрес: 420140, Республика Татарстан, г. Казань, ул. Минская, д. 61, пом. 1014. АО НПК "КАТРЕН" ОГРН 1025403638875 Юридический адрес: 630559, Новосибирская область, рп. Кольцово, пр-кт Академика Сандахчиева, зд. 11. *Акция действует с 02.08.2023 г. по 02.09.2023 г. Информацию об организаторе мероприятия, о правилах его проведения, количестве призов или выигрышей по результатам такого мероприятия, сроках, месте и порядке их получения уточняйте у оператора. **Информацию о возврате денежных средств уточняйте у оператора. Реклама.

ИМЕЮТСЯ ПРОТИВОПОКАЗАНИЯ. ПЕРЕД ИСПОЛЬЗОВАНИЕМ ОЗНАКОМЬТЕСЬ С ИНСТРУКЦИЕЙ.

31 июля на ТНТ состоялась телепремьера сериала «Колотушка» – истории о том, как двое братьев окунаются в мир подпольных боёв и поп-ММА.

Андрей ПЫНЗАРУ:

Нет неразрешимых проблем, если рядом ТВОЯ СЕМЬЯ»

Драки и подготовки к ним показаны в сериале максимально реалистично, ведь актеров тренировали настоящие бойцы из лиги «Наше дело». Роли братьев в «Колотушке» сыграли Юрий Насонов и Андрей Пынзару – актер, который всегда тщательно подходит к образам своих персонажей. В интервью Андрей рассказал нам о проекте, о том, как на съемках он потерял сознание, а также об отношении к критике и планах в актерской карьере.

Красавец и хороший человек

– Андрей, у вас больше 120 фильмов в творческом багаже. И практически в каждом первом вы играете брутальных парней. Но в сериале «Колотушка» этого качества, кажется, даже с избытком... Расскажите о своём персонаже – какой он?

– Это любимец девушек, эталон мужества, сильный, высокий, красивый, в прошлом – волосатый. Но волосы – это не главное, ведь он и так 194 сантиметра, а с волосами был под два метра. Единственный минус – плохое чувство юмора, как и у меня (смеется). Одним словом, простой, добрый парниша. Любит семью, за словом в карман не полезет – может дать сдачи в любой момент, говорит всегда прямо в лицо, но при этом всегда остается человеком.

– Вам когда-нибудь приходилось видеть настоя-

ДЕТАЛИ

«Прям одно лицо!»

– Как вы относитесь к популярности, к тому, что вас узнают на улице? Бывали в связи с этим забавные случаи?

– Я не закидываюсь на ней, не думаю, ведь это же моя работа. Всегда с удовольствием фотографируюсь, если просят, стараюсь всем отвечать в социальных сетях. Приятно, что узнают, благодарят за роли.

Смешной случай был как раз связан с «Колотушкой». Дело было в Минске, ко мне подошел молодой человек и говорит: «Слушай, ты так похож на одного актера, прям одно лицо!» Я спросил, на какого именно. Он при мне погуглил в интернете сериал «Колотушка», и показывает мне фото Андрея Пынзару, то есть меня. Я посмеялся, сказал, что мне

часто говорят о схожести. Он отходит, потом возвращается и снова говорит, как же я похож, буквально одно лицо. В это время мой друг назвал меня по имени, и парень удивился вдвойне, говорит: «Надо же! Тебя еще и зовут так же!» Мы очень смеялись в тот момент, но потом я признался, что я и есть этот актер. Мы сфотографировались, он был очень рад.

ПОЖЕЛАНИЕ ЧИТАТЕЛЯМ «ТЕЛЕКА»:

– Улыбайтесь каждый день, что бы ни случилось. Улыбка поднимает настроение и со временем убирает все плохие мысли. И душа, и тело, и мозг подстраиваются под вашу улыбку, и каждый день становится прекрасным!

щие бои или общаться с участниками?

– Да, я бывал на боях MMA, но это не совсем мое: я не люблю, когда бьют до крови. Предпочитаю словесные битвы, когда можно рифму сразу придумать. Из бойцов я общался только с Олегом Тактаровым, и это было круто, он очень хороший человек. Я видел его во многих фильмах, мы с ним снимались.

В кадре – братья, в жизни – друзья

– Съёмки какой сцены в «Колотушке» запомнились больше всего?

– Это были съемки одной драки, в которой я впервые понял, что такое настоящий удушающий прием. Я потерял сознание на самом деле, это потом вошло в сцену. Вот таким образом впервые в 36 лет меня усыпили буквально за секунду. Это было быстро, не больно и даже немного приятно (смеется).

– Расскажите о своём тандеме с Юрием Насо-

вым, который играет вашего брата. Слышала, вы по-настоящему подружились на съёмках.

– Наоборот, у нас изначально все пошло не так. У него был свой взгляд на актерскую работу, у меня – свой. Мы постоянно ссорились, разговаривали только во время съемок сцен. В какой-то момент он начал меня называть «Шарпеем», а я его «Вафлей». Это, кстати, попало и в сериал. Шучу, конечно! (Смеется.) Мы с Юрой отлично сработались с первого дубля, во всем друг другу помогли, поддерживали, допридумывали шутки друг для друга, всегда слышали друг друга. У нас с ним получился отличный тандем. Юрка, братишка, я тебя обожаю!

Семья справится с любой проблемой

– Как вы думаете, чему «Колотушка» может научить зрителей? Какого эффекта вам и остальной съёмочной группе хотелось бы добиться?

– Этот фильм – про взаимоотношения внутри семьи, между братьями. И что бы в жизни ни случилось, мы все равно всегда рядом. И это важно. Как говорится, нет неразрешимых проблем, если рядом твоя семья.

– Совсем скоро начнётся новый телевизионный сезон. В каких телепроектах вас можно будет увидеть?

– Сейчас проект «Колотушка», потом новый сезон «Девушек с Макаровым» – один из моих любимых проектов.

Подготовила Ольга БЕЛЬСКАЯ

ДЕТАЛИ

«Точно будет не охранник»

– Какая сторона вашей творческой природы пока не замечена режиссёрами и продюсерами?

– Драматическая сторона пока не сильно подхвачена режиссёрами, хотя у меня есть несколько серьезных ролей. Думаю, что исправлю это. Мне интересно все новое, неважно, фантастика это или сказка. Но, может быть, в скором времени и фантастическую роль удастся сыграть, сейчас жду ответ. Но это уже точно будет не охранник.

– У вас такой огромный опыт работы в кино. Не хотелось снять что-то своё, пользуясь возможностями режиссёра или продюсера?

– Я думал об этом, но понимаю, что пока я еще не полностью раскрылся в кино как актер, мне есть куда расти. Надо поработать в этой сфере. Я считаю, что режиссер должен быть в возрасте, опытный, повидавший многое. Конечно, и в 30 лет есть такие люди, которые видели больше, чем кто-то в 60. Но все же сам считаю, что мне пока рано заниматься режиссурой.

Если отдых, то активный

– Лето в разгаре, но у артистов обычно полно работы в эти месяцы. И всё-таки, удалось отдохнуть?

– Нет, не успел. Занимался домашними делами, в свободные дни проводил время с семьей. Очень надеюсь, что до конца лета все успею, но что именно успею, пока не знаю.

– Какой вообще отдых предпочитаете?

– Я люблю любой отдых, главное, что это отдых. Он может быть и активным, и неподвижным, и спокойным. Самое главное – познать. Полежать на диване перед телевизором время еще будет. А пока ты молод и силен – двигайся, смотри и узнавай.





Виолетте Давыдовской нравится её героиня

На телеканале Домашний завершились съёмки мелодрамы «Право на измену». В ролях в мини-сериале заняты Виолетта Давыдовская, Алексей Анищенко, Софья Фадеева, Кристина Арабина, Денис Юров, Наталья Печерская и другие артисты.

Фильм рассказывает историю гинеколога-репродуктолога Ольги (эту роль исполняет Виолетта Давыдовская). Ольга как врач помогла многим женщинам обрести счастье материнства, но у нее самой все еще нет ребенка от любимого мужа. У пары генетическая несовместимость. И вот случилось чудо – Ольга забеременела. Павел счастлив, но его любимая жена заболела...

– Мне нравится, что в моей героине есть интересное сочетание: с одной стороны – она любящая жена, мечтающая о ребенке, а с другой – деловая дама, которая ставит себе четкие цели и идет к ним, – рассказывает Виолетта Давыдовская. – Она сильная женщина, в чем-то даже жесткая, и в то же время очень мягкая и трогательная.

Фото пресс-службы телеканала Домашний

Ольгу Медынич покорила город Арзамас

Режиссёр Карен Оганесян продолжает работу над сериалом «Крутая перемана». В комедийном проекте герой Никиты Ефремова днем учит подростков в школе, где его руководителем неожиданно становится бывшая возлюбленная – героиня Ольга Медынич. А вечером он преподаёт русскую классику... заключенным.



Съёмки сериала проходят в Арзамасе Нижегородской области.

– В Арзамасе я оказалась впервые, – рассказывает о съёмках Ольга Медынич. – Я в восторге от этого города, от его абсолютно другого, отличного от московского, ритма, маленьких улиц, удивительных людей! Там время тянется, как мед, там атмосфера тишины, духовности: огромное количество храмов, несколько монастырей. Центр города реконструируют – и я очень бы хотела вернуться после окончания реконструкции и посмотреть, какую красоту там сделали...

Фото видео-сервиса START

Сергей Малозёмов нашёл рецепт шарлотки Тургенева

Ведущий телеканала НТВ Сергей Малозёмов готовит премьеры новых сезонов авторских программ «Чудо техники» и «Живая еда», в которых он вместе с экспертами испытывает современные приборы, изучает открытия в медицине и делится интересными рецептами. Так, например, в одном из выпусков он расскажет, что популярный пирог шарлотка готовится не только так, как мы привыкли: с яблоками. Разбираясь в разных видах этого блюда, Сергей Малозёмов нашёл старый рецепт, по которому готовили шарлотку в доме писателя Ивана Тургенева. И, конечно же, Сергей планирует поделиться этим рецептом со зрителями.



Фото PR телеканала НТВ

Где снимают сериал «Столыпин»

Киностудия «Москино» объявила о начале съёмок многосерийного исторического фильма «Столыпин». Это работа режиссера Алексея Андрианова.

Действие в фильме будет отражать важный период в истории Российской империи – с 1906 по 1911 год. Столкнулись две силы: с одной стороны – председатель кабинета министров Российской империи Пётр Аркадьевич Столыпин, работающий без устали с целью навести порядок в раздираемой политическими брожениями стране, с другой – революционеры-радикалы, замышляющие его убийство.

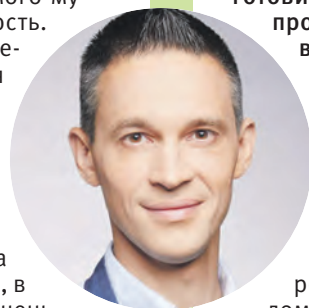
В фильме снимаются Александр Устюгов, Александр Яценко, Стася Милославская, Павел Попов, Екатерина Волкова, Борис Каморзин, Алексей Морозов, Павел Трубинер, Андрей Ургант, Владимир Юматов и многие другие артисты. Сейчас съёмки проходят в Санкт-Петербурге, а телепреьера сериала запланирована в эфире телеканала «Россия».

НЕВИДИМЫЕ СЛУХОВЫЕ АППАРАТЫ

Каждый десятый россиянин сталкивается с потерей слуха. Но люди часто откладывают обращение к сурдологу, потому что стесняются носить слуховое устройство. В этом случае идеальным решением становится миниатюрный аппарат с технологией RIC – выносным динамиком. Он незаметен на ухе даже если вы носите короткую стрижку. До 21 августа на такие устройства в центрах слуха «СлышуВижу» действует скидка 14%.



Способность хорошо слышать напрямую связана с работой мозга. Мы постоянно получаем и обрабатываем звуковую информацию. Чем меньше человек тренирует эту способность, тем сложнее ее восстановить в будущем. В 95% случаев аппараты полностью останавливают или сильно замедляют процесс возрастного снижения слуха.

Если пенсионеров в меньшей степени волнует вопрос наличия самого аппарата, то у подростков и активных взрослых он часто стоит остро. Не всегда хочется, чтобы окружающие знали столь личные подробности. Однако тугоухость сложно скрыть, если вести активную социальную жизнь. Так многие слабослышащие сами того не замечая становятся более замкнутыми, что приводит к депрессии.

Но есть решение – миниатюрные аппараты с технологией RIC. Их не видно из-за особенностей конструкции и цвета, который можно подобрать под оттенок волос. Это самые современные и технологичные модели от ведущих производителей слуховых устройств.

Превосходное качество звучания в миниатюрном корпусе

В обычных аппаратах микрофоны и динамик, который преобразует сигналы в звуковые волны, заключены в одном корпусе. В аппаратах RIC динамик устанавливается прямо в ушной канал, а остальные элементы выведены за ухо. Соединяются эти части аппарата тончайшим проводом менее 1 мм в диаметре.

Технология на рынке уже почти десять лет. В США более половины слабослышащих выбирают именно аппараты RIC, и вот почему:



– Естественный звук. Динамик располагается близко к барабанной перепонке. Звук передается без искажений, при этом нет необходимости в большом усилении. Этот факт и позволил выполнить аппараты такими маленькими.

– Аппараты не «свистят». Когда в устройстве микрофон и динамик находятся рядом, может возникнуть акустическая обратная связь. Особенно в моменты, когда вы снимаете свитер или поправляете волосы. В аппаратах RIC эти элементы разнесены – вероятность появления обратной связи снижается и подавляется эффект «эха».

– Хорошо слышно звуки со всех сторон. На это влияет расположение микрофона и технологии, которые автоматически фокусируются на самом четком источнике звука.

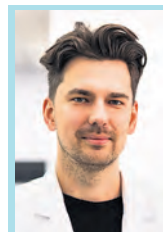

Никита ДИКОПОЛЬЦЕВ,
основатель центра слуха
«СлышуВижу», сурдоакустик



– Снижение слуха – это проблема, которая не решается сама по себе. Если чувствуете, что приходится часто переспрашивать собеседника или делать погромче телевизор, когда остальные члены семьи постоянно убавляют звук, скорее всего, есть повод обратиться к специалисту. Наши специалисты проводят бесплатные консультации и аудиометрию. Если по показаниям необходим слуховой аппарат, мы подберем лучший для вас из 500 моделей в наличии. Вы точно заметите, как улучшится ваша жизнь!

Запишитесь на бесплатную консультацию в центры слуха «СлышуВижу»



8 (495) 255-26-99
СлышуВижу.рф

АДРЕСА ЦЕНТРОВ В МОСКВЕ:

- Пречистенская набережная, 5
480 метров от м. «Парк культуры» (2 выход)
- Дмитровское шоссе, 70
140 метров от м. «Верхние Лихоборы» (2 выход)
- Ул. Волочаевская, 15, стр. 1
750 метров от м. «Площадь Ильича» (1 выход)

ДО 21 АВГУСТА СКИДКА НА СЛУХОВЫЕ АППАРАТЫ С ТЕХНОЛОГИЕЙ RIC – 14% **

*РИК (Приёмник-В-Канале). **Акция с 01.08.2023 по 21.08.2023 г. Информацию об организаторе, правилах проведения, месте и порядке их получения уточняйте по тел.: 8 (495) 255-26-99. ИП Дикопольцев Никита Игоревич, ОГРНИП 319745600010753.

РЕКЛАМА

ИМЕЮТСЯ ПРОТИВОПОКАЗАНИЯ. ПРОКОНСУЛЬТИРУЙТЕСЬ СО СПЕЦИАЛИСТОМ

Весной на телеканале «Домашний» у актрисы прошли сразу две премьеры – фильм «Море, солнце и любовь» и «Родные и близкие», где она сыграла главных героинь.

Анна РОСКОШНАЯ:

На подходе еще одна картина под названием «С холодным сердцем». В главной роли – снова Анна Роскошная. Фамилия (настоящая, не псевдоним, – Прим. ред.) отражает Анину сущность. Она прекрасна во всех отношениях. Неудивительно, что новые проекты с ее участием идут один за другим. Сейчас актриса снимается у режиссера Владимира Аленикова в полнометражном фильме «Мятежники»...

«Иду от противного»

– Анна, смею предположить, что режиссёры не эксплуатируют вас в одном и том же образе?

– Слава богу, нет. Мне самой интересно играть то, чего не делала раньше. Когда готовлюсь к роли, всегда ищу точки соприкосновения, примеряю ее на себя. При этом всегда иду от противного, чтобы мои роли были разные. В новой своей работе – картине «Мятежники», я играю такую отрицательную героиню по имени Карелия, каких раньше играть не приходилось. Так что мне очень интересно работать в этом проекте.

– О чём фильм, если не секрет?

– О детях-инвалидах, поднявших бунт, когда интернат, где они проживают, решили закрыть. Точнее, один предприниматель решил снести его и на этом месте построить торговый центр, а детей рассредоточить по всей России. Но оказалось, что интернат стал для ребят семьей, они решили объединиться и воспрепятствовать возникшему замыслу. Эта история основана на реальных событиях, и мы снимаем ее очень искренне.

У каждого есть выбор

– По существующим стереотипам вы поздно

«Не бойтесь рисковывать!»

пришли в профессию – в 30 лет поступили в театральный вуз, оставив стабильную работу и выбрав нестабильную актёрскую профессию...

– Когда у меня на прежнем месте работы появилась финансовая независимость, мне еще в детстве всегда и всюду выступа-

ла, мне нравилось выходить на сцену, нравилась публичность, аплодисменты, и я рискнула... Согласна, что в 30 лет поступать в театральный – в глазах большинства безумный поступок. Но это моя жизнь, а не чья-то еще. У каждого есть выбор.

Из Петербурга – в Москву

– Закончив театральный вуз, вы почти сразу пошли учиться дальше – в Киноакадемию Никиты Михалкова. Для этого пришлось переехать из Петербурга в Москву...

– Когда меня приняли в киноакадемию, пришлось жить в Москве, в общежитии ВГИКа. Ребенок остался с мамой в Петербурге, и я по выходным ездила к ним туда-обратно, притом что график был напряженный, учеба в академии с утра до вечера. Плакала каждый вечер, для меня это было очень сильное эмоциональное испытание. Но оно меня закалило. Спустя девять месяцев я вдруг поняла, что привыкла,

что Москва мне нравится, что не нужно возвращаться назад, а надо двигаться вперед. Москва, таким образом, дала мне дополнительный стержень. По окончании академии я сняла квартиру, забрала дочку из Петербурга и осталась в столице. Недавно купила в ипотеку квартиру, и обошлись в Москве окончательно.

Вселенная слышит нас

– Учёба в Академии Михалкова оправдала ожидания?

– Конечно. Мало того, что Никита Михалков сам невероятно талантливый человек, магическая личность, там и другие преподаватели были яркие, интересные. Кстати, с поступлением в киноакадемию у меня связана целая история (улыбается). Знаете, есть такие доски визуализации желаний, на которых человек собирает фотографии и картинки своих мечтаний? Такая доска висела и в нашем доме, на ней – портрет Никиты Сергеевича, вырезанный из журнала. Однажды я загадала желание – обязательно с ним поработать. И в каждое новолуние повторяла это желание, пока однажды не прочитала объявление о том, что Михалков открывает годичную академию для актеров, у которых уже есть профбаза. И я подала туда заявку. На тот момент дочке было четыре года. Мама говорила: «Что ты будешь делать, если поступишь?» Я отмахивалась: «Вряд ли поступлю, но хоть пообщаюсь с Никитой Сергеевичем». К конкурсу готовилась как сумасшедшая. И меня туда приняли! Это было счастье! Теперь точно знаю, что Вселенная нас слышит, что она исполняет желания.

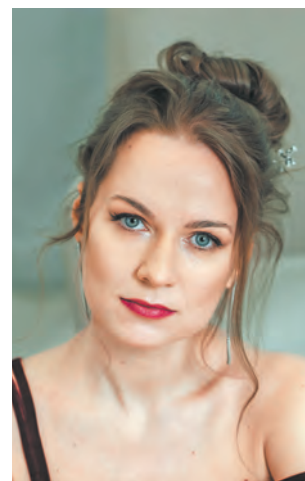

КСТАТИ

От тайского бокса до горных лыж

– Вы смелая женщина. Выбрали достаточно сложный путь: ведь актёрская профессия – она в том числе и про удачу. Не боитесь пауз в работе?

– Очень боюсь. Кино может быть, а может не быть. Пока ты не в топовой актерской линейке, пока ты не стал известным и супервостребованным, всегда есть опасность. Это лотерейная история, удача, чтобы тебя заметили. Ждать предложений в кино можно месяцами, и это угнетает. Но недолго, прогуляй день-два, и иду дальше.

– Чем заполняете такие паузы?

– Реализую любовь к разным видам спорта: катаюсь на скейте, сноуборде, горных лыжах, коньках, летом – на досках, нравятся тайский бокс. Мне близки какие-то моменты мужского спорта. Видимо, потому, что я овен, огонь...

– Вы закончили ещё школу каскадёров. Чему научились там и приходилось ли использовать полученные навыки в кино?

– В школу каскадеров поступила для того, чтобы расширить актерские навыки. Очень серьезная была подготовка: рукопашный бой, горение, подводный дайвинг, падение с высоты в страховку... Словом, все базовые каскадерские трюки прошла. Правда, ролей, где ты можно было показать свои умения, пока не было.



ПОЖЕЛАНИЕ ЧИТАТЕЛЯМ «ТЕЛЕКА»:

– Хочется пожелать всем людям больше позитивных эмоций, чтобы они получали их из всего, из разных мелочей. Потому что счастье и состоит из таких вещей, которые рядом, остальное все мишура.

ПОДРОБНОСТИ

«Надо избавляться от раздражителей»

– То, что вы женщина рискованная и смелая, я поняла. А какая вы дома, вне профессии?

– Очень люблю обустроить свое гнездышко, люблю уют и порядок. У китайцев, которые живут по фэншуй, вычитала: если вас в доме что-то раздражает, надо избавиться от этого раздражителя. И я стараюсь делать так, чтобы

глаз не цеплялся за то, что неприятно. Если говорить о том, какой я кулинар, скажу сразу, что мне нравится готовить те блюда, которые не требуют много времени. Таким образом, я коллекционирую рецепты блюд, состоящих из трех ингредиентов. Это моя фишка. Например, очень люблю рулетики с помидорами и сыром. Беру тон-

кий лаваш, большие помидоры и сыр. Помидор и сыр нарезаю ломтиками по 5 миллиметров, заворачиваю их в лаваш в виде рулетиков и обжариваю на оливковом масле с двух сторон по 2-3 минуты до хрустящей корочки. Сыр расплавляется, помидорка становится теплой, и получается невероятно вкусно. Все гости хвалят.

Наталья АНОХИНА



Какая электросушилка сохранит урожай лучше?

Наряду с заморозкой и консервацией, сушка собранного урожая является не менее востребованным, а иногда и единственным способом запастись витаминами впрок.

Если вы осознали необходимость покупки электросушилки (или дегидрататора), то предлагаем ознакомиться с некоторыми советами, которые будут полезны при выборе.

Лучше духовки и солнышка

Конечно, электросушилку можно заменить духовкой или сушкой на солнышке, по старинке, но это менее удобно. Начнем с духовки. В-первых, сушка в электросушилке позволяет сохранить цвет готового продукта таким же ярким и красивым. Во-вторых, сушилка помогает именно высушить урожай, а не сварить или запечь, а только потом высушить. В-третьих, процесс сушки будет проходить гораздо быстрее и проще: не нужно будет постоянно помешивать продукты, чтобы они не сгорели.

Теперь о солнышке. В отличие от сушки урожая на открытом воздухе, в дегидрататоре он защищен от пыли и насекомых, которые не прочь полакомиться яблоками или грушами, пока те медленно, но верно меняют свое состояние с сочного на сухое.



Воду из крана пить нельзя – грязная. Но если этой водой помыть фрукты, то они будут чистые!

Кстати Маленькие хитрости

Несколько секретов при использовании дегидрататора:

- Вначале лучше сушить урожай при высокой температуре, а досушивать при более низкой, чтобы продукты не сварились.
- Чтобы продукты сушились более равномерно, лучше одновременно сушить овощи или фрукты одного вида. Также это предотвратит смешивание запахов.

Технические особенности

МОЩНОСТЬ АППАРАТА

Модели мощностью до 350 Вт подойдут для небольших объемов переработки и редкого использования. Наиболее универсальными будут приборы мощностью от 350 до 600 Вт. Они смогут высушить не только овощи, фрукты, грибы, но и рыбу, мясо, куриные колбаски и даже ягоды. Сушилки, имеющие мощность от 600 до 1000 Вт, применяются для очень быстрой переработки и могут быть использованы даже в промышленном производстве.

ТИП УПРАВЛЕНИЯ ТЕМПЕРАТУРОЙ

Он бывает механическим или электронным. Механический тип регуляции оснащен кнопкой включения и терморегулятором с шагом 5-10 градусов. Электронный регулятор позволит задать точную температуру сушки и время работы. В бюджетных моделях температура сверху и снизу будет разной, а значит, и готовность продуктов наступит не одновременно. Чтобы сбалансировать температурный режим, не поленитесь пару раз поменять поддоны местами.

ТАЙМЕР С АВТООТКЛЮЧЕНИЕМ

Он поможет не пересушить урожай, проконтролировав время сушки. А в случае перегрева прибора сушилка автоматически прекратит свою работу, тем самым продлив срок службы ТЭНа.

КОЛИЧЕСТВО ПОДДОНОВ

Чаще всего производители комплектуют электросушилки пятью поддонами, но их может быть как меньше, так и больше, например, три или шесть. Одни продукты при нарезке занимают больший объем, а другие меньший, поэтому при выборе важно учитывать и высоту поддонов в дегидрататоре. Для приготовления пастилы подойдут и низенькие, а вот для сушки продуктов, нарезанных кусочками, лучше взять поддоны повыше.

Надеемся, что наши советы помогут вам с выбором модели, которая будет служить долго и радовать качеством выполненной работы.

Светлана СИДОРЧУК

Если при выборе сушилки вы почувствовали неприятный запах пластика, лучше откажитесь от такой покупки.

ОСТЕОПАТИС: движение без боли в любом возрасте!



«Помогите, пожалуйста, моей маме! Ей 68 лет. У нее давно остеоартрит. Но в последнее время стало просто невыносимо: спина болит, ни согнуться, ни разогнуться. Колени болят. Мы живем на 4 этаже без лифта – мама почти перестала из дома выходить. Подскажите, как помочь ей без вреда для здоровья?»

Ольга Петровна, Тверь

Ольга Петровна, я рекомендую обратить внимание на 100% натуральный комплекс для восстановления суставов и костей Остеопатис. Формула Остеопатиса разрабатывалась только для профессиональных велосипедистов самой престижной велогонки мира Тур де Франс. Велосипедисты особенно склонны к проблемам и травмам суставов и костей, и им необходимо сохранить здоровье ног и спины. А в случае повреждений или переломов – восстановиться быстро, без последствий и без химии! Ведь от этого зависит их карьера и жизнь! И действительно не смотря на тяжелые профессиональные травмы Остеопатис многократно подтвердил свою

эффективность и стал средством №1 в аптечке французских велосипедистов!

И это совершенно заслуженно! Остеопатис – это на 100% натуральное средство для восстановления суставов и костей с доказанной эффективностью, которое подходит всем, независимо от возраста. В его состав вошли 2 уникальных мощных компонента с серьезной научной базой: ирландский Aquamin F® и норвежский МенаQ7®. Усиливая и дополняя действие друг друга, они помогают быстро и безопасно избавиться от боли, воспалений, отеков, ломоты и судорог в суставах. Питая и поддерживая работу суставов и минимизируя ежедневный износ, они возвращают суставам подвижность и гибкость, улучшают прочность костей, защищают суставы и кости от разрушения и травм особенно после 50 лет, а также ускоряют восстановление при переломах.

Благодаря своему уникальному составу, Остеопатис возвращает легкость и свободу движений без боли независимо от возраста и образа жизни. А поскольку состав Остеопатиса натуральный, то у него нет побочных эффектов. Хотите жить активной жизнью? Попробуйте Остеопатис! Ведь сегодня, не смотря на сложную ситуацию, он доступен и в России!

**СКИДКА
+ ПОДАРОК***
при покупке



Прямо сейчас звоните по бесплатному номеру:



8 (800) 100-55-60

И узнайте, где купить Остеопатис! Код Вашего подарка «ТЕЛЕК»

* При покупке курса. СГР № RU.77.99.11.003.E.004389.10.18 от 03.10.2018 г. БАД. Не является лекарственным средством. Необходима консультация специалиста. ООО «МЕЖДУНАРОДНЫЙ ЦЕНТР ЗДОРОВЬЯ», акция действует с 01.08.2023 по 01.04.2024 г. Информацию об организаторе акции, правилах ее проведения, сроках, месте и порядке получения подарков уточняйте по тел.: 8 (800) 100-55-60. Aquamin F® - АкваминФ, МенаQ7® - МенаКу7.

НЕ ЯВЛЯЕТСЯ ЛЕКАРСТВЕННЫМ СРЕДСТВОМ

Самое любимое летнее лакомство – пироги с ягодами. Клубника, малина, смородина, вишня, слива, черника – любая ягода хороша для ароматного сладкого пирога.

А если ягод уродилось много, можно их заморозить, а потом... А потом весь год наслаждаться выпечкой с любимыми ягодами.

Черничный пирог



ИНГРЕДИЕНТЫ:

- 1 кг черники ■ 1 стакан муки
- 200 г жирных сливок ■ 2 яйца
- 120 г сахарной пудры
- 100 г размягченного сливочного масла ■ 1 ч. л. разрыхлителя

КАК ПРИГОТОВИТЬ:

1 Масло взбить с половиной сахарной пудры до состояния крема, добавить 1 яйцо, взбить до однородности; добавить в несколько приемов просеянную с разрыхлителем муку.



2 Готовое тесто выложить в смазанную маслом форму для выпечки, равномерно распределить по дну и стенкам, формируя бортики.

3 Сделать начинку: второе яйцо слегка взбить с оставшейся сахарной пудрой, добавить сливки, перемешать до однородности, добавить чернику, аккуратно перемешать.

4 Выложить начинку на тесто, разровнять.

5 Выпекать в разогретой до 200 градусов духовке 25-30 минут.

Финская кухня.
На 8 персон
358 ккал



летними вечерами

ПЬЕМ ЧАЙ С ПИРОГАМИ



Пирог с абрикосами



ИНГРЕДИЕНТЫ:

- 1 кг абрикосов ■ 230 г муки
- 200 г сметаны (10-15 %)
- 150 г (+ 1 ч. л. для смазывания формы) сливочного масла ■ 3 яйца
- 110 г сахара ■ пакетик ванильного сахара ■ 1 ст. л. крахмала
- 2 ч. л. разрыхлителя

КАК ПРИГОТОВИТЬ:

1 Абрикосы вымыть, обсушить, разделить пополам, удалить косточки.

2 Масло растопить, остудить, смешать со сметаной.

3 Яйца взбить с сахаром до бела, ввести в сметанно-масляную смесь, перемешать, добавить муку с разрыхлителем, перемешать до однородности.

4 Абрикосы выложить в смазанную маслом форму, посыпать ванильным сахаром и крахмалом, залить тестом.

5 Выпекать в разогретой до 180-190 градусов духовке 40-50 минут.

Хорватская кухня.
На 8 персон
317 ккал



ВАЖНО!

Перед тем как положить ягоды в пирог, их необходимо подготовить: вымыть (кроме малины), перебрать. Если ягоды содержат крупную косточку, ее необходимо извлечь. Ягоды с обилием мелких косточек (малина) можно протереть через сито.

Пандауди со сливами



ИНГРЕДИЕНТЫ:

Для теста:

- 260 г муки ■ 200 г сахара ■ 120 мл молока
- 80 г сливочного масла

Для начинки:

- 15 крупных слив ■ 2 яблока ■ 50 г сахара
- 1 ст. л. меда ■ 0,5 ч. л. кардамона
- 15 г сливочного масла

КАК ПРИГОТОВИТЬ:

1 Сливы разрезать пополам, извлечь косточку; яблоки почистить, извлечь жесткую сердцевину, нарезать крупными дольками.

2 В сотейнике растопить масло, выложить сливы и яблоки, слегка притомить, посыпать сахаром и кардамоном, перемешать (сахар должен раствориться), вмешать мед, снять с огня.



Американская кухня.
На 8 персон
318 ккал

3 Смешать муку и сахар, добавить нарезанное на маленькие кусочки (или натертое на терке) холодное масло, очень быстро перетереть руками в крошку, влить холодное молоко, замесить однородное тесто, раскатать его в круг.

4 Форму для выпечки смазать маслом, выложить начинку, накрыть кругом из теста (проколоть в нескольких местах вилкой).

5 Выпекать в разогретой до 180 градусов духовке до золотистой корочки (~40 минут).

6 Вынуть форму с пирогом из духовки, осторожно разломать корочку из теста (постукивая по ней ложкой или пестиком), слегка утопить куски теста в сиропе; вернуть пирог в духовку еще на 5 минут.

7 Подавать пандиауди горячим с шариком мороженого.



Венский пирог с вишней



ИНГРЕДИЕНТЫ:

- 200 г муки ■ 450 г вишни б/к
- 200 г (+ 1 ч. л. для смазывания формы) размягченного сливочного масла ■ 4 яйца ■ 180 г сахара
- пакетик ванильного сахара
- 2 ст. л. миндальных лепестков
- 1 ст. л. сахарной пудры
- 1,5 ч. л. разрыхлителя ■ соль

КАК ПРИГОТОВИТЬ:

1 Масло взбить с сахаром (включая ванильный) и щепоткой соли до бела.

2 Добавить по одному яйца, каждый раз взбивая до однородности.

3 В несколько приемов добавить просеянную с разрыхлителем муку.

4 В готовое тесто добавить вишню, аккуратно перемешать.

5 Форму для выпечки (лучше разъемную) смазать сливочным маслом, обсыпать мукой (лишнюю муку стряхнуть).

6 Выложить тесто в форму для выпечки, разровнять, посыпать миндальными лепестками.

7 Выпекать в разогретой до 180 градусов духовке ~45 минут (готовность проверять деревянной шпажкой или зубочисткой).

8 Готовому пирогу дать полностью остыть, посыпать сахарной пудрой.

Австрийская кухня.
На 8 персон
360 ккал



Клубничный кекс



ИНГРЕДИЕНТЫ:

- 300 г муки ■ 3 яйца
- 200 г клубники
- 130 г сахара ■ 100 мл молока
- 100 мл растительного масла
- пакетик ванильного сахара
- 1 ч. л. разрыхлителя ■ соль

КАК ПРИГОТОВИТЬ:

1 Яйца взбить с сахаром и щепоткой соли, добавить масло и молоко, взбить.

2 Муку просеять с разрыхлителем, добавить к жидкой смеси, перемешать до однородности.

3 Аккуратно вмешать в тесто ягоды (крупные разрезать пополам), выложить тесто в форму для выпечки.

4 Выпекать в разогретой до 180 градусов духовке 40-50 минут (готовность проверять деревянной шпажкой).

Русская кухня.
На 6 персон
309 ккал



Светлана ИВАНОВА

Чем мы, люди, отличаемся от остальных обитателей нашей планеты?

Без сомнения, возможностями адаптации! Человек может приспособиться практически любые условия на пользу себе. Мы призываем вас использовать этот дар на полную катушку. Например, летние деньки вполне подходят для желанного похудения.

Летние подсказки для стройности



Плавание с продолжением

Будь то ближайшая речка, или пруд, или южное море – в жаркий день они всегда охладят, добавят тонуса, взбодрят, не говоря о том, что 300 ккал израсходуются всего за полчаса спокойного плавания. Привыкнув регулярно плавать летом, вы оцените появившийся тонус мышц, хорошее настроение, отличное самочувствие. И осенью останется просто перенести эту сформировавшуюся привычку в ближайший бассейн.

Экскурсии на природе

А почему бы и нет, если это не в жаркий полдень под солнцем и не гастрономический культпоход? Совершенно чудесно для похудения питьевать духовной пищей (в это время вырабатывается дофамин – гормон радости и удовольствия, который, в свою очередь, увеличивает внутреннюю энергию, мотивацию и дает чувство спокойствия и уверенности).

ДЕТАЛИ

Потеет и худеем?

На самом деле это не совсем так. Главное назначение пота – охлаждение тела. То, что при сильном потении мы становимся легче, это факт. Но пот на 99% состоит из воды, и как только мы попьем, вес вернется. Поэтому не стоит ходить на тренировки в термоодежде, а также подолгу сидеть в бане или сауне. Худеть за счет обезвоживания – ненадежный и вредный способ.

Ходьба в приятной обстановке

Зачастую привычные вещи кажутся простыми, а потому малоэффективными. Ходить для нас – очень естественный процесс, но при этом значимый при похудении. Так, если в течение часа просто лежать, то вы потратите не более 70 ккал. Если будете сидеть – не более 100 ккал. А пройдясь бодрым шагом, вы израсходуете порядка 350 ккал за час. Согласитесь, довольно значимое количество.

А если вы по натуре жаворонок и рано встаете, можно попробовать легкие утренние пробежки, когда не жарко и нет шума и суеты вокруг. Хорошее начало дня стройности. При чем тут лето? Просто летом вводить привычку утренних пробежек и прогулок не в пример приятнее.

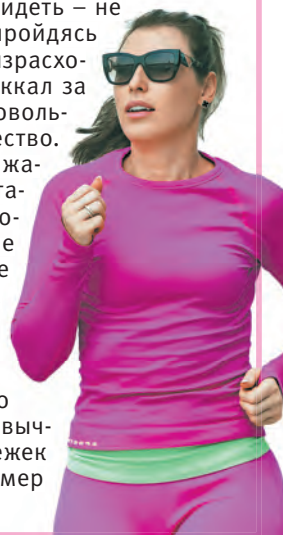

Подготовила Татьяна МИХАЛЁВА

МНЕНИЕ СПЕЦИАЛИСТА

Следим за термометром



За советами по летней похудательной активности мы обратились к тренеру Елене Рощупкиной.

– Как строить план тренировок летом, если хочется похудеть?

– Так же, как и в другое время года: силовые тренировки должны быть в приоритете. Несмотря на то что кардиотренировки лучше сжигают жир, чтобы кожа после похудения не обвисла, а подтянулась и стала более упругой, необходимы силовые нагрузки. Они увеличивают мышечную массу, что также способствует сжиганию калорий.

Для ускорения процесса можно добавить еще и кардио: бег, велосипед, плавание и т.д. Либо чередовать нагрузку: день – силовая, день – кардио по 30–60 минут, либо сделать кардио сразу после силовой на 15–20 минут – этого будет вполне достаточно. Нагрузку важно повышать постепенно, увеличивая интенсивность и продолжительность тренировок.

– При какой температуре воздуха лучше не тренироваться?

– Если на улице больше +30 градусов, то это уже небезопасно для занятий спортом. В жару организм перегревается, поэтому значительно увеличивается нагрузка на сердечно-сосудистую систему. Если же вы легко переносите жару, то во время тренировок можно сбавить нагрузку, уменьшив веса и количество повторений.

Фото из личного архива Елены Рощупкиной www.shutterstock.com

Читайте в свежем номере «ДАЧНОГО СПЕЦА»

12+ Реклама

НОМЕР В ПРОДАЖЕ С 4 АВГУСТА

РУССКИЙ ЖЕНЬШЕНЬ

Фитотерапевты советуют запасаться корнем лопуха. Ведь этот иммуномодулятор растительного происхождения помогает раскрывать резервы всего организма человека, бороться с вирусами и в целом укреплять здоровье.



ОВОЩИ СНИЖАЮТ ХОЛЕСТЕРИН

Повышенный холестерин – результат нашего нездорового образа жизни. Естественно, что начать нужно с изменения питания. Об этом вам расскажет врач-диетолог. А мы поговорим о растениях, помогающих снизить холестерин.



САДОВЫЕ ЦВЕТЫ: ВКУСНЫЕ И ПОЛЕЗНЫЕ

Многие цветы, растущие в наших садах, не только радуют глаз, но и способны затормозить развитие болезней. Лепестки цветов – живые антиоксиданты, витамины и вообще кладь микроэлементов. Так почему бы их не использовать в пищу?



Журнал «ДАЧНЫЙ СПЕЦ» выходит 1 раз в месяц. Подписной индекс в каталоге «Почта России» П2960

ИНФОРМАЦИЯ ДЛЯ ОСУЩЕСТВЛЕНИЯ МЕРОПРИЯТИЙ ПО ПРОДВИЖЕНИЮ

НЕПРОФИЛЬНЫХ АКТИВОВ ДЛЯ РЕАЛИЗАЦИИ НА ТОРГАХ АО «НИИЭМ» на 07.2023 г.

- Продаются единым лотом два актива:
 - зем. участок с КН 50:08:0010502:84, S-162 кв.м. находящийся по адресу: М.О., г.Истра;
 - зем.участок с КН 50:08:0010502:80, S-827 кв.м., с расположенным на нем зданием с КН 50:08:0000000:17685, общей S-256,6 кв.м. находящиеся по адресу: М.О., г. Истра, путем организации аукциона на специализированной электронной площадке. Начальная цена единого лота 7.716.218 руб. 12 коп. Особенности объектов: 1. Объекты расположены в зоне регулирования застройки и хозяйственной деятельности объекта культурного наследия федерального значения - Ново-Иерусалимского монастыря. 2. Проходят транзитные инженерные коммуникации. Подробную информацию можно уточнить по тел. (985)778-48-38 или в аукционной документации на сайте РТС-тендер. Данное сообщение не является публичной офертой.
- Продается зем.участок с КН 50:08:0010502:77, S-3120 кв.м., с расположенным на нем нежилым корпусом (зданием) с КН 50:08:0000000:18698, S-590 кв.м., расположенные по адресу: М.О., г.Истра, ул.Панфилова, д.55. Продажа осуществляется путем организации аукциона на специализированной электронной площадке. Начальная цена 18.868.000 руб. Особенности объекта: 1. Объект расположен в зоне регулирования застройки и хозяйственной деятельности объекта культурного наследия федерального значения – Ново-Иерусалимского монастыря. 2. Проходят транзитные инженерные коммуникации. 3. Согласно ПЗЗ участок отнесен к градозоне О-2. 4. Участок возможно расположен в границах СЗЗ от Истринского автопредприятия МАП №7. Подробную информацию можно уточнить по тел. (985)778-48-38 или в аукционной документации на сайте РТС-тендер. Данное сообщение не является публичной офертой.
- Продается право аренды на зем.участок с КН 50:08:0010404:50, общей S-7607 кв.м. по адресу: М.О., г.Истра, ул.Панфилова, д.1, путем организации аукциона на специализированной электронной площадке. Вид разрешенного использования: «для производственно-технического училища», категория земель: «земли населенных пунктов». Начальная цена 12.402.800 руб. Особенности объекта: 1. Объект расположен в зоне регулирования застройки и хозяйственной деятельности объекта культурного наследия федерального значения - Ново-Иерусалимского монастыря. 2. Проходят транзитные инженерные коммуникации. 3. Согласно ПЗЗ участок отнесен к градозоне О-2. 4. Участок возможно расположен в границах СЗЗ от Истринского автопредприятия МАП №7. Подробную информацию можно уточнить по тел. (985)778-48-38 или в аукционной документации на сайте РТС-тендер. Данное сообщение не является публичной офертой.

реклама

Сильная жара способна испортить всё впечатление от долгожданного лета. Особенно тяжело приходится жителям городов, в квартирах которых нет кондиционеров.

Сегодня мы расскажем, как можно быстро и эффективно охладить помещение даже в самый жаркий день.



Изоляция

Некоторые помещения квартиры на время жары лучше изолировать. Например, кухню, в которой, как правило, всегда самая высокая температура. На время работы плиты (неважно, газовой или электрической) необходимо включить вытяжку, причем на максимум.

Изоляция помещений, в которых прохладнее, зависит от их назначения. Например, дверь в прихожую разумнее держать постоянно открытой, чтобы прохладный воздух из нее проникал в другие помещения. Если в какой-то комнате прохладнее, днем лучше не выпускать оттуда прохладу и не впускать тепло, а вот на ночь дверь в эту комнату можно открыть.

Жена спрашивает мужа: – А почему ты не носишь обручальное кольцо? – Кольцо – в такую жару?!



Затемнение

Самый быстрый способ охладить помещение – перекрыть доступ света. Достаточно зашторить окна (или опустить жалюзи), и температура в помещении опустится на несколько градусов. Этот способ работает даже в облачную погоду.

Лучше всего отражают свет плотные шторы (и жалюзи) светлых оттенков. В жаркие дни шторы и жалюзи лучше держать закрытыми, а на ночь, наоборот, открывать. В сильную жару окна необходимо зашторивать с первыми лучами солнца.

Еще один хороший вариант – затемнение окон с помощью специальной пленки, отражающей свет. Существует несколько видов такой пленки – с разной светопропускаемостью: чем ниже этот показатель, тем прохладнее будет в помещении.

Также вместо пленки можно использовать обычную фольгу, которую приклеивают к стеклам с внутренней стороны. Фольга практически полностью отражает солнечные лучи. Для тех, чьи окна выходят на юг, это самый простой и эффективный вариант.

Начальник пожарной охраны спрашивает подчиненного: – Иванов, я вызвал вас для того, чтобы узнать, как вы переносите жару? – Не очень... Но если надо, то... То я готов! – Нет-нет, не надо таких жертв. Просто пойдёте в отпуск в декабре.



Увлажнение

Влага – очень хороший помощник в деле понижения температуры в помещении. Поэтому в жаркое время желательно как можно чаще делать влажную уборку – мыть полы и протирать поверхности холодной водой. Ковры и паласы с пола необходимо убрать, так как они притягивают и сохраняют тепло.

Если нет времени на уборку, можно в течение всего дня увлажнять воздух в помещениях с помощью специального увлажнителя или простого пульверизатора.

Еще один хороший помощник при сильной жаре – лед. Можно расставить бутылки или другие емкости с замороженной водой по всему

помещению, разместить их возле вентилятора. Лучше, если емкости со льдом находятся повыше – например, на шкафах. Холодный воздух тяжелее теплого, и он будет опускаться вниз.

Если нет возможности заморозить достаточно емкостей, возле вентилятора можно поставить таз с холодной водой. Чем больше будет таз, тем быстрее охладится воздух.

Кроме того, можно развесить мокрые простыни и/или полотенца – это тоже неплохой способ снизить температуру.



Полезные советы

И в заключение несколько полезных советов:

- в самые жаркие дни старайтесь утолять жажду не холодной водой, а теплой или, что еще лучше, горячим чаем (дело в том, что, охлаждаясь холодной водой изнутри, наш организм старается восполнить потерянное тепло и начинает нагреваться; в случае, если питье теплое, этого не происходит);
- для дополнительного охлаждения можно сложить наволочки в чистый пакет и убрать в морозилку, а перед сном надеть их на подушки;
- по возможности необходимо исключить физические нагрузки, так как во время физических нагрузок наш организм разогревается;
- желательно заменить лампы накаливания, которые сильно нагреваются при работе, светодиодными лампами;
- во время сильной жары выбирайте одежду и постельное белье из нату-

ральных тканей (хлопок, лен, шелк, бамбук, крапива и т.п.);

- холодный воздух, как мы уже говорили, опускается вниз, поэтому в случае очень сильной жары можно спать на полу, открыв окна для проветривания;
- одежду лучше выбирать светлую, отражающую солнечные лучи;
- так как много энергии нам в жару не требуется, белки и углеводы в ежедневном рационе лучше сократить, а количество легкой (растительной) пищи – увеличить; не рекомендуется употреблять в это время продукты, удерживающие в организме соль: жареное, соленое, копченое, сладости;
- не забывайте о домашних животных, которые тоже страдают от высоких температур: у них всегда должно быть достаточно воды, в сильную жару кошкам и собакам необходимо периодически смачивать водой комнатной температуры мордочки и лапы.

Светлана ИВАНОВА

Проветривание

Свежий воздух – это то, чего нам так не хватает во время изматывающей жары. Однако проветривать помещение днем – большая ошибка, потому что в это время снаружи в помещение может проникнуть только тепло, но никак не прохлада. К тому же, во время дневного проветривания из помещения может уйти оставшийся прохладный воздух. Поэтому проветривать нужно в то время, когда на улице нет жары – ночью или ранним утром, с 4 до 7 часов.

А в том случае, если на улице теплее, чем в помещении, проветривать его и вовсе не стоит.



СЕРИЯ СПЕЦИАЛЬНЫХ ВЫПУСКОВ ЖУРНАЛОВ О ЗДОРОВЬЕ

Спецвыпуски «Грипп и ОРВИ», «Псориаз, экзема, крапивница» и «Запор и понос» объединили в себе ответы на острые, актуальные вопросы, волнующие многих. Информация в справочниках изложена доступным языком, без стеснения и неловкости.

В СБОРНИКАХ ВЫ НАЙДЕТЕ:

- почему после вирусных инфекций может развиваться диабет;
- спасет ли от заболевания гриппом сезонная прививка;
- зачем при кожных заболеваниях врач назначает антидепрессанты;

- что делать, если начался отек гортани при крапивнице;
- как унять нестерпимый кожный зуд;
- какими ошибками в лечении можно усугубить диарею;
- почему при запорах развивается геморрой;
- как влияют на наш кишечник клизмы и слабительные...

И еще много полезной и доходчивой информации об острых состояниях, диетах, физической нагрузке. А также в справочниках найдутся рецепты народной медицины, проверенные многолетним опытом читателей.

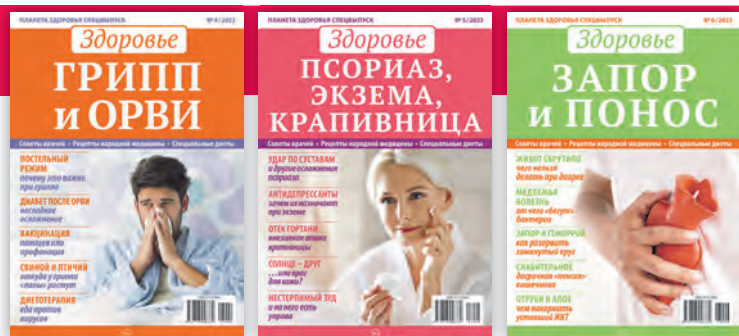

ЗАКАЗЫВАЙТЕ НЕ ВЫХОДЯ ИЗ ДОМА НА САЙТАХ:



OZON
ozon.ru¹



WILDBERRIES
wildberries.ru²

На сайте маркетплейса наберите в поисковой строке полное наименование: **Журнал Планета здоровья**

В ПРОДАЖЕ С 4 АВГУСТА! СПРАШИВАЙТЕ В КИОСКАХ, СУПЕРМАРКЕТАХ И ПОЧТОВЫХ ОТДЕЛЕНИЯХ

16+ Реклама

¹ ООО «Интернет решения», 123112, г. Москва, Пресненская наб., д. 10, эт. 41, пом. I, комн. 6. ОГРН 1027739244741.
² ООО «Вайлдберриз», 142181, МО, г. Подольск, д. Коледино, территория Индустриальный парк «Коледино», д. 6, стр. 1. ОГРН 1067746062449

Ещё совсем недавно одним из важнейших критериев женственности считалось наличие обуви на шпильках.

Однако время и жизнь вносят свои коррективы, и вот уже совсем необязательно подбирать к вечернему платью неудобные туфли на высоком каблуке, ведь их легко могут заменить простые балетки на плоском ходу.



Обувь без каблука – удобно, комфортно, модно



И в пир и в мир...

Конечно, высокие шпильки все еще преобладают на модных подиумах, но обувь без каблуков встречается там все чаще. Легкое платье и кроссовки – уже практически классика, вечерний наряд и слippers – почему бы и нет?

В этом году дизайнеры предлагают на каждый день и на праздник такие виды обуви на плоском ходу:

- балетки,
- слippers и эспадрильи,
- сандалии,
- мокасины и лоферы,
- кеды и кроссовки.

Поговорим о каждом из них отдельно, оставив за рамками материала лишь кеды и кроссовки, о которых мы рассказывали совсем недавно.

Подружка жалуется подружке:
– Столько проблем накопилось, голова кругом. Посоветуешь что-нибудь?
– Лучший способ забыть все проблемы – надеть пару тесных туфель на каблучке. И походить часика два-три...



Балетки

Теперь эти легкие туфельки на плоском ходу могут дополнить и вечерний, и торжественный – например, свадебный – наряд. Балетки могут быть изготовлены из кожи (в том числе лаковой), замши, нубука, разнообразных тканей. Дизайнеры предлагают варианты с бантиками, лентами и ремешками, с округлым и узким носком. Носить балетки можно буквально с чем угодно – от строгого офисного костюма до изысканного вечернего туалета. Конечно, для офиса следует выбирать лаконичные варианты, а вот на каждый день ограничений не существует. Например, нарядные лаковые балетки можно надеть и с рваными джинсами, и с вечерним платьем.

Слиперы и эспадрильи

В отличие от балеток, слippers и эспадрильи не так «всеядны» и больше подходят на каждый день. Возможно, это ненадолго, и эта обувь тоже станет универсальной, но пока это летний уличный вариант. Правда, сегодня слippers и эспадрильи носят не только с джинсами и шортами, как это было еще совсем недавно, но и с платьями и юбками.

Сандалии

Максимально лаконичные, однотонные, из кожи или замши. Декор – фактурные молнии или комбинация фактур (кожа-замша). Если есть сомнения, выбирайте варианты с длинным вертикальным ремешком, визуально делящим стопу пополам.

Носить сандалии можно и нужно с любым летним нарядом: платьями, юбками, шортами, джинсами, легкими брючками. Нарядные варианты прекрасно дополняют свадебное платье в греческом стиле.

Лоферы и мокасины

Мокасины и лоферы похожи как близнецы: это обувь без шнурков и застежек, на плоском ходу. Пожалуй, главное отличие – это подошва: у мокасин она мягкая и гибкая, у лоферов – жесткая и с небольшим широким каблуком. Оба вида обуви прекрасно сочетаются с неформальным гардеробом, включая платье и юбки. А лаконичные, не обремененные лишним декором лоферы вполне могут вписаться даже в офисный гардероб.

Светлана ИВАНОВА

ПОДПИСКА на 2-е полугодие 2023 г.

ДОРОГИЕ ЧИТАТЕЛИ!
Продолжается подписка на 2-е полугодие 2023 на издание «ТЕЛЕК Pressa.ru».*



Оформить подписку до почтового ящика можно во всех почтовых отделениях

Подписной индекс **П2939** в каталоге «Почта России»

Газета выходит 1 раз в неделю

Стоимость ПОДПИСКИ на газету «ТЕЛЕК Pressa.ru»* на 2-е полугодие 2023 г.

на 1 месяц	на 2 месяца	на 3 месяца	на 4 месяца
251,83 ₺	503,66 ₺	755,49 ₺	1007,32 ₺

* ВНИМАНИЕ. Подписка на газету «ТЕЛЕК Pressa.ru» осуществляется ТОЛЬКО ДЛЯ ЖИТЕЛЕЙ г. Москвы и Московской области, а также Брянской, Владимирской, Ивановской, Калужской, Костромской, Рязанской, Смоленской, Тверской, Тульской и Ярославской областей.

Возникли вопросы по подписке? Звоните в редакцию: 8 (495) 937-95-77 (доб.237)

ОФОРМИТЬ ПОДПИСКУ до почтового ящика можно также НЕ ВЫХОДЯ ИЗ ДОМА

как подписаться, сидя дома или на даче, без посещения почтового отделения

инструкция онлайн-подписки на сайте podpiska.pochta.ru и через мобильное приложение «Почта России»

Отсканируйте QR-код, перейдите на сайт Почты России и оформите подписку на издание «ТЕЛЕК Pressa.ru»

Онлайн на сайте Почты России <https://podpiska.pochta.ru> или через мобильное приложение «Почта России»

Выберите город, чтобы узнать цену на подписку для данного населенного пункта.

Выберите газету* (по индексу – П2939 или названию – «ТЕЛЕК Pressa.ru»).

Выберите способ доставки.

Введите данные получателя: адрес доставки, ФИО.

Выберите период подписки.

Пройдите простую процедуру регистрации, если оформляете подписку на сайте впервые, или авторизуйтесь на сайте.

Оплатите заказ банковской картой.

П2939 «ТЕЛЕК Pressa.ru»

ПОДПИСКА – ЭТО ЗАБОТА О СЕБЕ И СВОИХ БЛИЗКИХ!

Мечтаете о хорошем урожае капусты, чтобы и на зиму заквасить, и до весны в погребе сохранить?

Читайте ответы опытных огородников на важнейшие вопросы о выращивании этой культуры. Они помогут избежать ошибок в уходе за любимым овощем и получить крепкие и лежкие кочаны!

Как подготовить почву для посадки?

Капуста требовательна к почве, на непригодной почве урожая вы не дождетесь! Корневая система капусты поверхностная и слаборазвитая, поэтому ей нужна рыхлая почва, способная хорошо пропускать влагу и воздух. Обеспечить почве рыхлость, воздухо- и влагопроницаемость поможет внесение под посадку будущего урожая компоста или перепревших опилок. Культура абсолютно не выносит кислоту почву (используйте специальные тесты для определения pH – они продаются в садовых центрах). На кислых почвах капуста болеет килой и грибковыми заболеваниями. Для раскисления используйте мел, гашеную известь, доломитовую муку или золу, лучше это делать с осени.

Что делать, если нет возможности поливать часто?

Если вы дачник выходного дня, позаботьтесь о слое мульчи под капустными посадками. Подушка из скошенной травы толщиной 10 см позволит надолго сохранить почву влажной. Не забывайте добавлять мульчу по мере ее оседания.

Капустные премудрости

В вопросах и ответах

Какие понадобятся подкормки?

Капуста – культура весьма «прожорливая». Весной обязательно включите в ее меню азотные подкормки (коровяк, травяные бродилки и т.п.) для наращивания листовой массы и фосфорные удобрения (зольный настой, суперфосфат по инструкции) для развития корневой системы и получения плотных кочанов. В период созревания урожая переходите на калийный корм (зола, гумат калия, монофосфат калия или калий сернокислый): если капуста недополучит калий в период созревания, качество и лежкость урожая будет желать лучшего. Не забывайте на протяжении всего периода развития подкармливать капусту составами с микроэлементами по листу – культура требовательная к бору, молибдену и ряду других микроэлементов.

Как бороться с вредителями?

Крестоцветная блошка проедает на капустных листьях маленькие дырочки, а рассуду может съесть подчистую! Бабочка-капустница откладывает яйца, из которых выводятся личинки, поедающие капустный лист. Поможет укрытие из нетканого материала или обработки «Битоксибациллином» (у него короткий период ожидания). Если гусениц очень много, используйте инсектицид «Герольд». Это препарат с уникальным механизмом действия против гусениц, который надежно защитит ваш огород от гусеничного нашествия. Против тли отлично работает «Фитоверм».

Что делать, если не завязывается кочан?

Первая причина может крыться в том, что капуста «недопивает и недоедает» – ей не хватает питательных веществ. Начните давать усиленную подкормку, не менее 2 л в неделю, увеличьте поливы, и положение должно улучшиться. Еще капуста плохо вяжет кочаны в условиях недостаточной освещенности: если она растет в тени, урожая вы не дождетесь! Избыток азота – еще одна причина плохой завязываемости кочанов. Не превышайте нормы азотных подкормок, азот давайте только вместе с калием.



Аист потерял ребёнка над капустным полем. Вдвойне обидно: мало того, что потерял, так ещё и у конкурентов...

Обязательно ли выбирать солнечные участки?

Для нормального самочувствия капусте необходима освещенность солнечными лучами на протяжении 13-15 часов в сутки. Если капуста растет в тени, она сформирует много листочков, но сложить их в тугий кочан не сможет. Исключение – солнечные южные регионы, где рассеянная тень деревьев, спасающая капусту от палящих лучей после полудня, приносит только пользу.

Нужно ли окучивать посадки?

Специалисты считают, что капусту стоит окучивать два раза за сезон: в первый раз – приблизительно через три недели после посадки, во второй – еще через 21 день. Эта процедура обеспечит профилактику черной ножки, поражения капустной мухой, предотвратит полегание и гниение кочанов. Окучивание рекомендуется проводить после полива или дождя.

Как поливать?

Одно из главных требований в плане ухода – достаточная влажность воздуха и почвы. При этом важно поливать капусту под корень нагретой на солнце водой. Если погода жаркая и сухая, капусту можно поливать дождеванием прямо по листу. Стоит следить, чтобы почва под кочанами была умеренно влажной, но не превращалась в болото – это приведет к плохой завязываемости кочана.

Когда нужно убирать урожай?

Кочаны раннеспелой капусты можно убирать уже в конце июня, а позднеспелые сорта остаются на грядках до первых заморозков.

КАК САДОВОД САДОВОДУ

Как избавиться от слизней на участке?

Кажется, слизни могут съесть в огороде абсолютно весь урожай, до которого дотянутся. Как умерить аппетит брюхоногих и дать им отпор?

МЕХАНИЧЕСКИЙ СБОР

В сухих местах обильно увлажните почву, разложите доски (кору деревьев, фанеру и т.п.). Слизни заползут туда в поисках влаги, вы сможете уничтожить спрятавшихся, ловушки перенести на другое место.

ПРИМАНИВАНИЕ

Кукурузная мука – смертельное лакомство для слизней. Муку пересыпают в банку и укладывают набок. С утра убирают попавших на приманку вредителей.

ОПУДРИВАНИЕ

Посыпьте растения, на которые нацелились слизни, золой через марлевый мешочек. Зола можно заменить перцем или горчицей.

ИСПОЛЬЗОВАНИЕ СПЕЦСРЕДСТВ

Препараты «Экокиллер», «Стопулит», «Феррамол» безвредны для

людей и животных, но слизней уничтожают без следа.

ОТПУГИВАНИЕ

Дорожки, междурядья и землю вокруг растений можно посыпать песком, древесной золой, свежим хвойным опадом, гашеной известью или сухой горчицей. Это вредители не любят, таких мест избегают.



Если вы увидели цветущий папоротник, это не диво дивное.

Э то может быть обычный аспарагус. Из-за того, что у него нет явных листьев, а вместо них пушистые веточки с тонкими иголочками, он и напоминает папоротник. Несколько десятилетий назад аспарагус пользовался особой популярностью в домашнем и офисном цветоводстве. Но и сейчас интерес к нему не угасает, а в последние годы скорее даже наоборот.

Цветёт, да не папоротник

ЦИФРА
На сегодняшний момент известно более 300 видов аспарагуса, среди которых декоративные, лекарственные, съедобные сорта (как, например, хорошо знакомая всем спаржа).

Размножение

Самый простой способ размножения – делением куста. Особенно это актуально при пересадке растения, когда горшок стал мал. В этом случае можно не только пересадить, но и аккуратно, стараясь минимально потревожить корневую систему, разделить растение на несколько штук. Затем присыпать место среза активированным углем или золой и рассадить по новым горшкам. Можно также размножать аспарагус семенами. Их предварительно замачивают в воде и затем высаживают на глубину 0,5 см, накрывают стеклянной банкой или пакетом и ставят в теплое место.

Пересадка

Пересаживают аспарагус по мере необходимости, как только стал мал горшок и корни начали выглядывать наружу через дренажные отверстия. Горшок выбирается немного больше предыдущего. На дно выкладывается дренаж слоем 2 см. Грунт лучше использовать нейтральный или слабокислый.

Влажность

Аспарагус любит повышенную влажность. Его можно разместить на поддоне с влажной галькой или керамзитом, а также опрыскивать из пульверизатора или использовать бытовой комнатный увлажнитель воздуха.

Подкормка

С весны и до осени аспарагус подкармливают удобрениями для декоративно-лиственных растений. Обычно их вносят каждые две недели. Осенью и зимой растение тоже можно подкармливать, но не часто (примерно один раз в месяц).

Полив

Полив регулярный по мере пересыхания земляного кома. Нельзя допускать ни переливания, ни пересушивания субстрата, иначе растение начнет скидывать иголки. Можно использовать нижний полив через поддон, не забывая выливать излишек воды спустя полчаса. Воду для полива лучше использовать отстоянную, комнатной температуры.

Температура

Комфортнее всего для аспарагуса средние температуры. В весенне-летний период предпочтителен диапазон температур от 18 до 22 градусов. Зимой желательно, чтобы температура не превышала 15 градусов (но и не была менее 7 градусов). Сильная жара приводит к осыпанию иголок и потере декоративности. По этой причине аспарагус лучше также не размещать рядом с отопительными приборами.

Освещение

Аспарагус любит рассеянный солнечный свет. Плохо переносит прямые солнечные лучи, которые его буквально выжигают, превращая нежную декоративную зелень в желтую и некрасивую. По этой причине его лучше не размещать прямо на подоконнике южного направления в летнее время, а расположить рядом с окном. Можно поселить аспарагус на окна восточного и западного направления. В зимнее время цветок будет благодарен, если вы устроите ему дополнительную подсветку.



– Почему ты никогда мне не даришь цветов?
– Так ты же их не любишь!
– Почему ты так думаешь?
– Они вянут, и ты их выбрасываешь!



Обрезка

Крайне важна для растения. Благодаря обрезке кустик приобретает форму, а также удаляются сухие и оголившиеся веточки. Словом, аспарагус приобретает более декоративный вид.

Ольга БЕЛЬСКАЯ

Полупояс на спине пальто						"Унаги-Маки" из ресторана	Японский ...бар			Мартин в романе Лондона	Лыжник ... Устюгов	Материя с переливом
Землепроходец ... Санников	Хоккеист ... Овечкин	Доктор из книги "Остров сокровищ"	Кто жеребится?	Грибная "икринка"	Пустыня с рисунками в Перу			Подушечка с лепестками роз (стар.)	Застывшее варенье			Особое изящество, необычность
		"Распространитель" виз				Стеклопакеты в проеме фасада	Альпийская "сакля" швейцарца			Древние письмены скандинавов		
... Брэкстон с 7 премиями "Гремми"	Беседа несогласных			Шар метеоролога	Разговор, понятный только карапузам				Дворик римского домика			"Киски" в конфекнице
		Овощной перевалочный пункт						Промысловая рыба	Приятная слабость после баньки	Фильм Эфроса по пьесе Арбузова	Междоузельная протока	
См. фото	Воздушная петля при вязании	Певичка ... дель Рей	И Ахматова, и Курникова, и Нетребко	Проверка, потрепавшая нервы бухгалтеру							Грань дозволенного	Поющая Патрисия
		Гимнаст ... Нагорный						Доска из боковой части бревна	Бык Осириса (миф.)	Подмости маляров на фасаде	Солист "Роллинг Стоунз" ... Джаггер	
"Некрасные" дни в календаре	Забавы по старинке	Бархан как творение ветра								Польский фантаст		
			Птица - скоростной пампасов	Юбка средней длины				Страна на юге Аравийского полуостр.				
Поступок во благо, свершение	Древнерусское название бархата					В мультике чистила зубы крокодилу	Утка на пуховик	Наилучшая оценка ученика	Композитор Цезарь ...	Кукуруза для амиго		
					Фарфоровый центр, пригород Парижа		Кнопка включения станка					
Архитектор, обживший чердак	Отклонение кандидатуры			Остров царствования Одиссея		Невысокая цена словам болтуна			Зарядка монахов Шаолиня			
			Последняя в старой русской азбуке				"Следы" от фар					

ТЕЛЕК И Ы К У В П И Ж И Ъ У С Н Ч У В
 О Н П О Д Л Д О В Т О Х
 Э С К Ш Ч К А Т И Е И Н В Э Ц
 С И У В И У Л И W А С К У Л
 У Ж Д Э Л В Ш Ч Я
 У С Э Ц Н Ч W О К Ч Н Ч И
 Я И W Ч К Ч Н А В С К Э Ж
 Д И У Т И И W О И Р У И
 У И Д Э Р А В А В И Н О Т
 С В Л Э Н Т Э Ц И И К Р О Ц К С
 Ч Н Л Р Э Л С С Н О Я В О К В
 Е W Э Ж Ц Ч А К О А Ш И И Ц
 И С И Ш К С Р Д Р Н А К С А Л Е К А Л И X

ПЕРВЫЙ

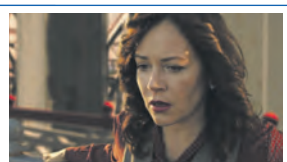

22.00 «КАЗАНОВА». (16+)

- 05.00 Телеканал «Доброе утро»
09.00 Новости (с субтитрами)
09.20 «АнтиФейк». (16+)
10.00 «Жить здорово!». (16+)
10.50 Информационный канал. (16+)
12.00 Новости (с субтитрами)
12.15 Информационный канал. (16+)
15.00 Новости (с субтитрами)
15.15 Информационный канал. (16+)
16.00 «Мужское / Женское». (16+)
16.50 Информационный канал. (16+)
18.00 Вечерние новости (с субтитрами)
18.30 Информационный канал. (16+)
19.55 «Куклы наследника Тутти». (16+)
21.00 «Время»
22.00 «КАЗАНОВА». (16+)
23.00 «Большая игра». (16+)
00.00 «АнтиФейк». (16+)
00.40 ПОДКАСТ.ЛАБ. «Пусть не говорят, пусть читают». (16+)
01.20 ПОДКАСТ.ЛАБ. «Космические истории». (16+)
02.00 ПОДКАСТ.ЛАБ. «Неформат». (16+)
02.40 ПОДКАСТ.ЛАБ. «Легкие деньги». (16+)
03.00 Новости
03.05 ПОДКАСТ.ЛАБ. «Легкие деньги». (16+)

5 5-Й КАНАЛ

- 05.00 «Известия». (16+)
05.25 «КУПЧИНО». (16+)
08.10 «ПУСТЫНЯ». (16+)
Россия, 2018 г. Боевик. В ролях: Павел Трубинер, Алексей Комашко. Полевой командир Масуд планирует произвести масштабный теракт...
08.55 «Знание - сила». (0+)
09.00 «Известия». (16+)
09.30 «ПУСТЫНЯ». (16+)
13.00 «Известия». (16+)
13.30 «МОРСКИЕ ДЬВЯЛЫ-4». (16+)
17.30 «Известия». (16+)
18.00 «СЛЕД». (16+)
22.20 «СВОИ-4». (16+)
00.00 «Известия. Итоговый выпуск». (16+)
00.30 «СВОИ-4». (16+)
02.00 «СЛЕД». (16+)
03.15 «ПРОКУРОРСКАЯ ПРОВЕРКА». (16+)

РОССИЯ 1 РОССИЯ



14.55 «ГОДУНОВ». (16+)

- 05.00 Утро России
09.00 Вести. Местное время
09.30 Утро России
09.55 О самом главном.
11.00 Вести
11.30 «60 минут». (12+)
14.00 Вести
14.30 Вести. Местное время
14.55 «ГОДУНОВ». (16+)
Годунов пытается выяснить, кто же ворует из казны. Он просит Фёдора Романова съездить на север и разобраться с этим. Мария с дочкой приезжают в Москву. Царь рад видеть сестру и просит Бориса позаботиться о ней. Романов прибывает в Холмогоры и представляется как московский купец Михайло Золотов.
16.00 Вести
16.30 «Малахов». (16+)
17.30 «60 минут». (12+)
20.00 Вести
21.05 Вести. Местное время
21.20 «ЛОВЕЦ СНОВ». (12+)
Никите снится новое преступление - неизвестный мужчина погибает от гильотины. На этот раз Алиса уже не выказывает скептицизма, а тщательно проверяет, не произошло ли за эти сутки преступлений с применением этого необычного инструмента.
23.15 Вечер с Владимиром Соловьёвым. (12+)
02.00 «СЕМНАДЦАТЬ МГНОВЕНИЙ ВЕСНЫ». (12+)

ЗВЕЗДА ЗВЕЗДА

- 04.35 «НЕ ХЛЕБОМ ЕДИНЫМ». (16+)
07.00 «Сегодня утром». (12+)
09.00 13.00 17.00 19.00 Новости дня. (16+)
09.15 21.00 «Открытый эфир». (16+)
11.00 «02.20 «ПОСЕЙДОН СПЕШИТ НА ПОМОЩЬ». (12+)
12.20 13.25 15.05 17.15 «НА УГЛУ, У ПАТРИАРШИХ...» (16+)
18.00 «Вторая мировая: пламя и сталь». (16+)
18.50 «Спецрепортаж». (16+)
19.55 «По горячим следам». (16+)
20.10 «Загадки века». (12+)
22.45 «Между тем» с Натальей Метлиной. (12+)
23.15 «ПАРАШЮТИСТЫ». (12+)

ТВУ ТВЦ

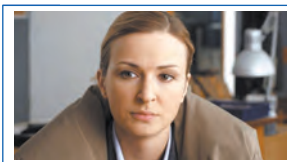

11.50 «ЧАСТНЫЙ ДЕТЕКТИВ ТАТЬЯНА ИВАНОВА». (12+)

- 06.00 «Настроение»
08.20 «Петровка, 38». (16+)
08.35 «НЕ В ДЕНЬГАХ СЧАСТЬЕ». (12+)
10.30 «Рина Зелёная. 12 историй со счастливым концом». (12+)
11.30 События
11.50 «ЧАСТНЫЙ ДЕТЕКТИВ ТАТЬЯНА ИВАНОВА». (12+)
Подруга Ивановой Светлана верит в магию. Она частенько обращалась к гадалке Элеоноре, которая, помимо всего прочего, славилась тем, что способствовала воссоединению любящих сердец.
13.40 «Мой герой». (12+)
14.30 События
14.45 Город новостей
15.00 03.10 «АНАТОМИЯ УБИЙСТВА». (12+)
16.55 Хроники московского быта. (12+)
17.50 События
18.15 «СИНИЧКА». (16+)
22.00 События
22.35 «10 самых...» (16+)
23.05 «Знак качества». (16+)
00.00 События. 25-й час
00.30 «Петровка, 38». (16+)
00.45 «Дряхлая власть». (16+)
01.30 «90-е. Уроки пластики». (16+)
02.15 «Герои и жертвы холодной войны». (12+)
02.55 «Петровка, 38». (16+)
04.40 «Владимир Конкин. Испытание славой». (16+)
05.20 «Мой герой». (12+)

ОТР ОТР

- 06.00 «ЧАЙКА». (12+)
07.30 11.00 17.00 «Календарь». (12+)
08.00 08.30 09.00 09.30 10.00 13.00 14.00 15.00 19.00 Новости
08.05 08.35 09.05 09.35 13.10 14.05 19.20 ОТражение
10.10 11.25 22.45 «ПЁТР ЛЕЩЕНКО. ВСЁ, ЧТО БЫЛО...» (12+)
12.20 «Вспомнить всё». (12+)
12.45 «Большая страна: открытие». (12+)
15.10 «ДЕЛОВЫЕ ЛЮДИ». (12+)
16.30 «Один день из жизни врача». (12+)
17.25 «Художник и хулиганы». (12+)
17.35 «Свет и тени». (16+)
18.05 «У ВАС БУДЕТ РЕБЁНОК...» (12+)
21.00 «ВЗЯТКИ ГЛАДКИ». (12+)

НТВ



08.25 «ЛЕСНИК». (16+)

- 04.45 «УЛИЦЫ РАЗБИТЫХ ФОНАРЕЙ». (12+)
06.30 «Утро. Самое лучшее». (16+)
08.00 «Сегодня»
08.25 «ЛЕСНИК. СВОЯ ЗЕМЛЯ». (16+)
10.00 «Сегодня»
10.35 «ЛЕСНИК. СВОЯ ЗЕМЛЯ». (16+)
13.00 «Сегодня»
13.25 «Чрезвычайное происшествие»
14.00 «СКОРАЯ ПОМОЩЬ». (16+)
Денис думает, что отец изменяет матери, но ничего ей не говорит. Он приходит на подстанцию, находит Леру и требует оставить в покое их семью.
16.00 «Сегодня»
16.45 «ЗИМОРОДОК». (16+)
19.00 «Сегодня»
20.00 «СТЕПНЫЕ ВОЛКИ». (16+)
В посёлок Степные Курганы приезжает следователь Андрей Дымов в надежде найти пропавшего друга и коллегу Александра Нефёдова. Мать Александра подозревает в пропаже сына банду «Степные волки».
23.35 «Сегодня»
00.00 «СТЕПНЫЕ ВОЛКИ». (16+)
00.35 «Основано на реальных событиях». (16+)
01.20 «ДИКИЙ». (16+)
04.20 «АГЕНТСТВО СКРЫТЫХ КАМЕР». (16+)
06.00 «Утреннее вещание». (16+)
11.00 11.35 12.00 12.30 13.00 14.00 14.35 15.00 15.30 16.00 17.00 17.35 18.00 19.00 19.30 20.00 21.00 21.40 22.00 22.25 23.00 «Новости». (16+)
11.30 14.30 17.30 «Деньги 24». (12+)
12.45 15.45 18.25 «Время новых». (12+)
13.40 16.50 20.50 «Сити». (12+)
13.45 16.45 «Доктор 24». (12+)
15.35 «Торги Москвы». (12+)
18.15 «Интервью». (12+)
21.20 23.40 «Московский патруль». (16+)
23.15 «Рейд 112». (16+)
00.00 Профилатика на канале с 00.00 до 06.00

МОСКВА24 МОСКВА 24

РОССИЯ К Культура

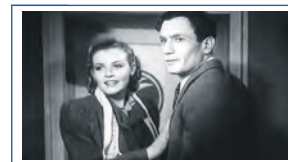

10.50 «ПЕРВАЯ ПЕРЧАТКА»

- 06.30 «Пешком...»
07.05 Легенды мирового кино
07.35 16.15 «Репортажи из будущего»
08.15 «Жизнь и судьба»
08.35 18.10 «Первые в мире»
08.50 «ПРИКЛЮЧЕНИЯ ПЕТРОВА И ВАСЕЧКИНА. ОБЫКНОВЕННЫЕ И НЕВЕРОЯТНЫЕ»
10.00 12.30 17.00 19.30 Новости культуры
10.15 «Роман в камне»
10.50 «ПЕРВАЯ ПЕРЧАТКА»
12.10 Цвет времени
12.45 «Земля людей»
13.25 Линия жизни
14.20 «Святые Кремля»
14.50 21.55 «ТАЛАНТ»
16.00 «Забывтое ремесло»
17.15 01.20 Мастер-класс
18.25 «Короли Европы в последней битве за Англию»
19.45 «Агафья»
20.55 «Спокойной ночи, малыши!»
21.10 02.10 «Дубна. Рождение мира»
23.05 Рэгтайм, или Разорванное время
23.35 Валерий Гергиев и Симфонический оркестр Мариинского театра. Концерт в Цхинвале. 2008 год
00.40 «Твербуль, или Пушкинская верста»
03.00 Перерыв в вещании

360° ПОДМОСКОВЬЕ

- 05.00 15.00 «Новости МО». (16+)
06.00 04.25 «Публицистическая программа». (12+)
06.30 12.40 13.40 14.10 16.30 17.10 «Внимание! Еда!»
07.00 «Вкусно 360». (12+)
08.00 09.00 11.00 12.00 14.00 16.20 17.00 18.00 20.00 21.00 «Новости 360»
08.15 09.05 «Невероятная наука». (12+)
10.00 19.00 «Информационно-аналитическая программа». (16+)
11.10 «Быстрые деньги». (12+)
12.30 15.10 03.00 «Лето в Подмосковье». (12+)
13.05 «Маршрут построен»
14.30 «Погода на любой вкус»
15.25 «Армагеддон». (12+)
17.30 «Суперферма 360». (12+)
18.10 «Не иностранец». (12+)
18.30 00.25 «Город с историей». (12+)
20.10 «Док. кино». (16+)
21.05 «Невероятная наука-2»
22.40 «Степное чувство». (12+)

СТС СТС

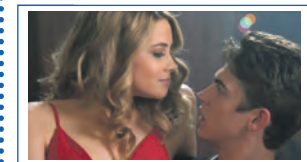

00.10 «ПОСЛЕ. ГЛАВА 2». (16+)

- 06.00 Ералаш. (0+)
06.30 Премьера! «Простоквашино». (0+)
07.15 Премьера! «Ну, погоди! Каникулы». (6+)
08.00 Уральские пельмени. (16+)
08.25 Премьера! Взрослым не понять. (12+)
09.25 «ИВАНОВЫ-ИВАНОВЫ». (12+)
19.00 «ПЯТЬ С ПЛЮСОМ». (12+)
Молодая пара Стас и Оля, получив от родителей квартиру в Москве, задаются вопросом: «Где взять денег на свадьбу?». Самый верный способ - сдавать в собственной квартире комнаты.
20.00 «ДВОЕ: Я И МОЯ ТЕНЬ». (12+)
США, 1995 г. Комедия. В ролях: Кирсти Элли, Стив Гуттенберг, Мэри-Кэйт Олсен. Живут на свете две удивительно похожие друг на друга девочки: болтушка и непоседа Аманда и тихая, спокойная Элисса. Одна растёт в сиротском приюте, а другая - с богатым отцом-одиночкой...
22.05 ПРЕМЬЕРА! «ЛЮБОВНИКИ». (16+)
00.10 «ПОСЛЕ. ГЛАВА 2». (16+)
02.05 «ПОСЛЕ. ГЛАВА-3». (18+)
03.35 «ПОГНАЛИ». (16+)
04.45 «6 кадров». (16+)
05.20 «Мультфильмы». (0+)
05.50 Ералаш. (0+)
06.00 «Мультитро». (0+)
06.25 16.45 00.25 «Мой район». (16+)
07.10 09.35 «Тайны кино». (12+)
07.55 «ЖДИТЕ ПИСЕМ». (12+)
10.20 20.00 «ТАСС УПОЛНОМОЧЕН ЗАЯВИТЬ». (12+)
11.35 «ИГРА БЕЗ НИЧЬЕЙ». (12+)
13.20 «В СЛУЧАЕ УБИЙСТВА НАБИРАЙТЕ «М»». (16+)
15.15 «ЕСТЬ ТАКОЙ ПАРЕНЬ». (12+)
17.45 Звёзды советского экрана. (12+)
18.10 «ЧИСТО АНГЛИЙСКИЕ УБИЙСТВА». (16+)
21.10 «СЛЕД В ОКЕАНЕ». (12+)
22.35 «ОКНО ВО ДВОР». (16+)

МОСКВА. ДОВЕРИЕ

КИНО И СЕРИАЛЫ

Table with columns: МОСФИЛЬМ. ЗОЛОТАЯ КОЛЛЕКЦИЯ, VIJU TV1000, ДОМ КИНО. Contains program listings for various channels including 'Снежная королева', 'Добряки', 'Сказ про то, как царь Петр Арапа женил'.

Table with columns: ИЛЛЮЗИОН+, РУССКИЙ ИЛЛЮЗИОН, КИНОКОМЕДИЯ, РОДНОЕ КИНО. Contains program listings for 'Иллюзион+', 'Русский иллюзион', 'Кинокомедия', and 'Родное кино'.

Table with columns: РУССКИЙ РОМАН, CINEMA, red .RED, ПЕТРО. Contains program listings for 'Русский роман', 'Cinema', 'Red', and 'Петро'.

Table with columns: СУББОТА!, СУББОТА!, ФЕНИКС ПЛЮС КИНО, CTC LOVE, TV 21 ВЕК. Contains program listings for 'Суббота!', 'Феникс плюс кино', 'Cтс Love', and 'TV 21 Век'.

ЛЮДИ, СОБЫТИЯ, ИСТОРИЯ

Table with columns: МИР, ПОБЕДА, ПЯТНИЦА, Ю. Contains program listings for 'Мир', 'Победа', 'Пятница', and 'Ю'.

ПОЗНАВАТЕЛЬНЫЕ КАНАЛЫ

Table with columns: 365 ДНЕЙ ТВ, HISTORY, VIJU HISTORY, ДОКТОР. Contains program listings for '365 дней ТВ', 'History', 'Viju History', and 'Доктор'.

Table with columns: УСАДЬБА, ОХОТА И РЫБАЛКА, ЖИВИ!. Contains program listings for 'Усадьба', 'Охота и рыбалка', and 'Живи!'.

СПОРТ

- МАТЧ! СТРАНА**
- 06.00 Лёгкая атлетика. ПСБ Чемпионат России. (0+)
 - 07.50, 10.00, 13.00 Новости
 - 07.55, 04.20 «Где рождаются чемпионы. Билял Махов». (12+)
 - 08.20 «Что по спорту? Новосибирск». (12+)
 - 08.45 «Здоровый образ. Баскетбол». (12+)
 - 09.15 «Лица страны. Сергей Ломанов». (12+)
 - 09.30, 01.20 Спортивная неделя. Итоги. (12+)
 - 10.05, 10.25 Пляжное регби. Чемпионат России. (0+)
 - 10.50 Пляжное регби. Чемпионат России. Женщины. Финал. Трансляция из Москвы. (0+)
 - 11.10 Пляжное регби. Чемпионат России. Мужчины. Финал. Трансляция из Москвы. (0+)
 - 11.35 Автоспорт. G-Drive Российская серия кольцевых гонок. Трансляция из Нижнего Новгорода. (0+)
 - 12.30, 18.55 «Спортивный интерес». (12+)
 - 13.05 «Тренер. Анатолий Рахлин». Документальный фильм. (12+)
 - 14.05, 01.00 Специальный репортаж. (12+)
 - 14.25 Хоккей. Лига Ставок Sochi Hockey Open. «Авангард» (Омск) - Сборная России. Прямая трансляция
 - 16.45 Конный спорт. Скачки. Дерби Кабардино-Балкарии. Трансляция из Нальчика. (0+)
 - 19.25 Хоккей. Лига Ставок Sochi Hockey Open. ХК «Сочи» - «Адмирал» (Владивосток). Прямая трансляция. (12+)
 - 21.50 Баскетбол. Товарищеский матч. Мужчины. Россия - Иран. Трансляция из Перми. (0+)
 - 23.40 «Есть тема!» (16+)
 - 01.50 Профессиональный бокс. (16+)
 - 04.05 «Небесная грация». (0+)
 - 04.45 «География спорта. Белоруссия». (12+)
 - 05.10 Автоспорт. Ралли-кросс. Чемпионат России. (0+)

МУЗЫКА

- МУЗ-ТВ**
- 05.00 Лайкер. (16+)
 - 06.00 Муз'итив. (16+)
 - 06.40 Лайкер. (16+)
 - 07.30 Топ чарт. (16+)
 - 08.00 Лайкер. (16+)
 - 08.30 PRO-новости. Лучшее. (16+)
 - 09.00 МУЗ-ТВ чарт. (16+)
 - 10.00 Плейлист. Лето. (16+)
 - 11.00 #НАМУЗТВ. (16+)
 - 12.00 Моя волна. (16+)
 - 13.00 Хиты по-русски. (16+)
 - 14.00 Русский чарт. (16+)
 - 15.00 PRO-новости. Лучшее. (16+)
 - 15.30 МузРаскрутка. (16+)
 - 16.00 Top-15 Like FM. (16+)
 - 17.00 Прогноз по году. (16+)
 - 18.00 PRO-новости. (16+)
 - 18.20 Плейлист. Лето. (16+)
 - 19.00 Яндекс.Музыка чарт. (16+)
 - 20.00 Top-30. Русский плейлист недели. (16+)
 - 22.00 Проклятое наследство. Жизнь после смерти. (16+)
 - 23.05 PRO-новости. (16+)
 - 23.25 Рок-н-стоп. (16+)
 - 00.30 Залетай в тренды. (16+)
 - 01.30 Top-30: Народный хит. (16+)
 - 03.25 Караокинг. (16+)

ДЕТСКИЕ КАНАЛЫ

- МУЛЬТ**
- 06.00, 18.00 «Буба». (6+)
 - 06.30, 11.30, 19.25 «Ми-Ми-Мишки». (0+)
 - 07.00, 12.00, 16.00 «Время малышей». (0+)
 - 08.00, 13.00, 19.00 «Барбоскины». (0+)
 - 08.25, 13.25, 20.30 «Маша и Медведь». (0+)
 - 09.00 «Музыкальный патруль. Сказочные песни. Волколаки». (0+)
 - 09.30 «Луддвилль». (0+)
 - 10.00, 14.00, 17.30 «Фиксики. Новенькие». (0+)
 - 10.30 «Кошечки-собачки. Шахматы». (0+)
 - 11.00 «Бобр добр». (0+)
 - 14.30, 21.00 «Смешарики». (0+)
 - 15.00 «Ник-изобретатель. Робонавты». (0+)
 - 15.30 «Ну, погоди! Каникулы». (6+)
 - 17.00 «Обезьянки». (0+)
 - 18.25 «Лунтик». (0+)
 - 20.00 «Лео и Тиг». (0+)
 - 20.55 «Машины сказки». (0+)
 - 21.30 «Просто о важном. Про Миру и Гошу». (0+)
 - 22.00 «Фиксики». (0+)
 - 22.30 «Монсики». (0+)
 - 23.00 «Турбозавры». (0+)
- О!**
- 05.00 «Три и Радужное королевство». (0+)
 - Эта девочка всегда придет на помощь жителям Радужного города!
 - 07.00 О! Музыка! (0+)
 - 07.30 «Совёнок Ху-Ху». (0+)
 - 08.00 «ТриО!» (0+)
 - 08.20 «Белка и Стрелка. Тайны космоса». (0+)
 - 10.20 «Пластинки». (0+)
 - 10.25 «Команда СТИМ!» (6+)
 - 11.30 «Три кота». (0+)
 - 13.20 «Малыши дикой природы». (0+)
 - 13.30 «Фиксики». (0+)
 - 15.50 «Лабораторию. Маленькие исследователи». (0+)
 - 16.10 «Смешарики». (0+)
 - 18.30 О! Музыка! (0+)
 - 19.00 «Царевны». (0+)
 - 21.00 «Пластинки». (0+)
 - 21.05 «Команда СТИМ!» (6+)
 - 22.10 «Три кота». (0+)
 - 00.00 «ТриО!» (0+)
 - 00.20 «Совёнок Ху-Ху». (0+)
 - 00.50 «Малыши дикой природы». (0+)
 - 01.00 «Фиксики». (0+)
 - 03.10 «Смешарики». (0+)
- КАРУСЕЛЬ**
- 05.00 Ранние птицы. «Белка и Стрелка. Тайны космоса», «Смешарики», «Музыкальный патруль. Сказочные песни», «Три кота». (0+)
 - 07.00 «С добрым утром, малыши!» (0+)
 - 07.30 «Край Бебис. Волшебные слезки». (0+)
 - 07.40 «История изобретений». (0+)
 - Невероятные приключения лиса-изобретателя в Морквограде! Герой этих весёлых историй - лис-изобретатель по имени Кит, который пытается стать своим в Морквограде. Здесь живут исключительно кролики, но наш герой надеется найти в городе друзей и прославиться с помощью своих удивительных изобретений.
 - 08.30 «ВИП пес». (0+)
 - 08.55 «Ник-изобретатель». (0+)
 - 10.10 «Доктор Малышкина». (0+)
 - 10.15 «Бурёнка Даша». (0+)
 - 10.20 «Цветяшки!» (0+)
 - 11.00 «Петроникс». (0+)
 - 11.30 «Лео и Тиг». (0+)
 - 12.30 «Диностер». (6+)
 - 13.00 «Инфинити Надо». (6+)
 - 13.15 «Тобот. Детективы Галактики». (6+)
 - 13.45 «Дикие скричеры!» (6+)
 - 14.10 «Фиксики. Дай пять!» (0+)
 - 14.50 «Аркадий Паровозов спешит на помощь!» (0+)
 - 15.00 Час «Союзмультфильма». (0+)
 - 16.05 «Клуб Винкс». (6+)
 - 17.00 «Геройчики». (0+)
 - 18.40 «Оранжевая королева». (0+)
 - 20.15 «Зебра в клеточку. Яркие дни». (0+)
 - 20.30 «Спокойной ночи, малыши!» (0+)
 - 20.45 «Сказочный патруль. Хроники чудес». (0+)
 - 22.00 «Инфинити Надо». (6+)
 - 22.30 «Таинственные золотые города». (6+)
 - 23.45 «Чучело-Мяучело». (0+)
 - 23.55 «Волшебный магазин». (0+)
 - 00.25 «Театр Берилияки». (0+)
 - 00.40 «Бумажки». (0+)
 - 01.55 «Лабораторию». (0+)
 - 02.20 «Барбоскины». (0+)
 - 03.20 «Лапы, морды и хвосты». (0+)
 - 03.40 «Фиксики». (0+)

ДЕТСКИЙ МИР

- 06.00, 13.00, 18.00 «Фиксики». (6+)
- 06.25, 11.55, 18.25, 23.55 «Гормити». (6+)
- 07.05, 12.35, 19.05 «Смешарики». (6+)
- 07.30, 19.30 «Ювик с планеты Ю». (12+)
- 07.40, 13.30, 19.40 «Легенды Спарка». (6+)
- 08.25, 15.55, 20.25 «Октонавты». (0+)
- 08.50, 16.20, 20.50 «Олли: Веселый грузовичок». (0+)
- 08.55, 16.25, 20.55 «Металлоны». (6+)
- 09.30, 17.00, 21.30 «Долина мумитролей». (6+)
- 09.55, 17.25, 21.55 «Диносити». (0+)
- 10.00, 17.30 «Роботы-поезда». (6+)
- 10.30, 22.30 «Снежная королева». (0+)
- 11.45, 15.40, 23.45 «Енотки». (0+)
- 14.15 «Спина к спине». (6+)
- 14.25 «Снежная королева-2: Перезаморозка». (0+)
- 22.00 «Бабушкины сказки». (12+)
- 22.10 «Granny's Fairytales». (12+)

СОЛНЦЕ

- 05.00 «Маша и Медведь». (0+)
- Маша - невероятно активная девочка, которая никогда не сидит на месте и считает, что весь мир создан для неё одной. Машина индивидуальности не знает границ, поэтому урок труда легко обрывается строительством парусного корабля, а набор художника - в разукрашивание всего леса.
- 07.00 «Буба». (0+)
- 09.00 «Тара Дункан». (6+)
- 10.20 «Фиксики». (0+)
- 11.30 «Фиксики. Дай пять!» (0+)
- 12.00 «Фиксики. Новенькие». (0+)
- 12.35 «Простоквашино». (0+)
- 14.55 «КЛАССНАЯ ШКОЛА». (6+)
- 16.20 «РОДИТЕЛИ». (12+)
- 20.40 «РОДИТЕЛИ. ТАК И ЖИВЕМ». (12+)
- 22.30 «ФИТНЕС». (16+)
- 23.35 «ДУБЛЕР». (16+)
- 01.15 «Буба». (0+)
- 02.55 «Ералаш» (субтитры). (6+)

ПРАВОСЛАВНЫЙ КАНАЛ

- СПАС**
- 05.00 День Патриарха. (0+)
 - 05.10 Пилигрим. (6+)
 - 05.40 «ЖДИ МЕНЯ». (6+)
 - 07.25 Мультфильмы на СПАСЕ. (0+)
 - 07.45 Знак равенства. (16+)
 - 08.00, 09.00 Утро на СПАСЕ. (0+)
 - 10.00 Византия. Жизнь после смерти. (0+)
 - 10.50 Святые России. (6+)
 - 12.00 Завет. (6+)
 - 13.05 Профессор Осипов. (0+)
 - 13.40, 14.05, 14.30 Монастырская кухня. (0+)
 - 15.00 Верные люди. (0+)
 - 15.55 Пилигрим. (6+)
 - 16.25 «ТЯЖЕЛАЯ ВОДА». (12+)
 - 18.10 «ЭКИПАЖ МАШИНЫ БОЕВОЙ». (0+)
 - 19.30 Вечер на СПАСЕ. (0+)
 - 20.30 Путь раскола. Операция Украина. (16+)
 - 21.00 Прямая линия. Ответ священника (субтитры). (12+)
 - 21.35, 03.25 Византия. Жизнь после смерти. Юлиан Отступник и Великие Каппадокийцы. IV век. (0+)
 - 22.25 Пилигрим. Великий священный путь. (6+)
 - 23.15 Апокалипсис. (18+)
 - 00.05 День Патриарха. (0+)
 - 00.20 Киево-Печерские Святые. Целители. (0+)
 - 00.50 Завет. (6+)
 - 01.45 Когда Бог на первом месте. (0+)
 - 02.30 Святые России. (6+)
 - 04.10 Вечер на СПАСЕ. (0+)

Православный календарь

7 августа
Седмица 10-я по Пятидесятнице. Глас 8.
Успение прав. Анны, матери Пресвятой Богородицы.



Свв. жен Олимпиады диакониссы и Евпраксии девы, Тавеннской. Прп. Макария Желтоводского, Унженского. Память V Вселенского Собора. Сщмч. Николая пресвитера. Сщмч. Александра пресвитера. Св. Ираиды исп.

Поста нет.
« Кто противится греху и плоти, того совесть утешает; а кто подчиняется им, тех мучение ее преследует, пока не покаются».
Прп. Григорий Синаит

ШЕСТИУГОЛЬНИК

1. Краска, что белее голубит. 2. Через пень и через нее в поговорке. 3. Французский астроном Пьер Симон ... 4. Страна рядом с Кенией и Эфиопией. 5. Горечь от неудачи. 6. Юноша, возлюбленный Афродиты. 7. Протяженность реки от берега до берега. 8. Поэт Маршак по имени. 9. Город в России, бывший Куйбышев. 10. Команда Льва Яшина. 11. Когда Адольф Дасслер основал эту фирму, его брат Рудольф в этом же небольшом городке Херцогенаурах создал «Пуму». 12. «Завывает» на машине с мигалкой. 13. Французский новеллист Проспер ... 14. Пейзаж с девятым валом. 15. Столица Албании. 16. Противная как змея героиня фильма «Королевство кривых зеркал». 17. Какого мастера Хозяйка Медной горы держала в заточении? 18. Цветные моточки в купе с пьяльцами. 19. Эту дальневосточную рыбу иначе называют вахня. 20. Щека (поэт). 21. Лихая компания. 22. Печенье долгого хранения. 23. Косметика против румянца. 24. Тонкая щепка вместо настольной лампы в избе. 25. Ни-

же первого этажа. 26. Купальный наряд мужчины. 27. Какая стеганая куртка по «составу» сродни фуфайке? 28. Английская писательница Шарлотта ... могла писать, только если устраивала себе время от времени «перемены» на чистку картошки. 29. Рекламный транспарант на щите у дороги. 30. Настасья - немецкая актриса. 31. Автор слов песни «Эх, дороги».

Ответы: 1. Цианит. 2. Копыла. 3. Лампа. 4. Сомали. 5. Чингиз. 6. Амур. 7. Сибирь. 8. Давид. 9. Самара. 10. Дина. 11. Мухомор. 12. Мухомор. 13. Дюма. 14. Мухомор. 15. Тирана. 16. Мухомор. 17. Мухомор. 18. Мухомор. 19. Мухомор. 20. Мухомор. 21. Мухомор. 22. Мухомор. 23. Мухомор. 24. Мухомор. 25. Мухомор.

На сайте WWW.FLOTRUSICH.RU
г. Москва, м. «Китай-город», ул. Маросейка, 9/2, стр. 1.
Тел.: 8 (495) 241-23-64, 8 (800) 100-81-75 // СКИДКИ НА КРУИЗЫ 2024

ТЕПЛОХОДЫ «РОДНАЯ РУСЬ» И «РУСЬ ВЕЛИКАЯ»

- 25.08.2023 – 27.08.2023 «КРАЙ ТВЕРСКОЙ, ТАКОЙ ЛЮБИМЫЙ» от 13 299 р. Москва – Тверь (Музей козла/завод «Афанасий») – Хвойный Бор – Москва
- 28.08.2023 – 30.08.2023 «НА РЕКЕ ГУДИТ ТЕПЛОХОД» от 11 299 р. Москва – Хвойный Бор – Дубна (Талдом – Спас-Угол) – Калязин (в гости к Ягусе Тверской) – Москва
- 04.09.2023 – 07.09.2023 «ОСЕННИЙ ПОЦЕЛУЙ» от 10 799 р. Москва – Углич (Кремль) – Дубна (Наукоград) – Москва
- 10.09.2023 – 22.09.2023 «ЗДРАВСТВУЙ, МУРМАНСК, КОЛЬСКИЙ КРАЙ!» от 95 999 р. Москва – Кижы – Повенец – тур вкл.: Мурманск – Терберка – Кемь – Соловки – Архангельск – Сосновец – Ярославль (авто до Москвы)
- 22.09.2023 – 29.09.2023 «РЫЖАЯ КАЗАНОЧКА» от 26 799 р. Москва (авто) – Ярославль – Н. Новгород – Чебоксары (Йошкар-Ола) – Казань – Городец – Чкаловск – Кострома – Калязин – Москва
- 05.10.2023 – 16.10.2023 «СОПОВЕЦКИЙ АРХИПЕЛАГ» от 49 499 р. Москва – Углич – Вытегра – Беломорск – Соловки (2 дня) – Сосновец – Повенец – Мышкин – Москва

КРУИЗЫ 2024 ГОДА, СКИДКА ДО 20%

- 01.05.2024 – 15.05.2024 «ЗДЕСЬ И БЕЛАЯ, И ВАТКА, И ПЛАНЕТА АРКАИМ» от 93 299 р. Москва – Городец – Н. Новгород – Свияжск – Елабуга (Мамарыш) – автотур: Агидель – Уфа – Аркаим – Казань – Чебоксары (Йошкар-Ола) – Чкаловск – Ярославль – Москва (аванс 5 000)
- 18.05.2024 – 05.06.2024 «КОМУ-ТО АРХАНГЕЛЬСКИЙ И ПИТЕРА НОЧИ!» от 91 399 р. Москва – Горцы – о. Валаам – о. Коневец – С.-Петербург – кр. Орешек – Ст. Ладога – Кижы – Соловки (2 дня) – Архангельск (2 дня) – Беломорск – Сосновец – Повенец – Мышкин – Москва (аванс 5 000)

СО СКИДКОЙ ДО 13% + АКЦИЯ «ОТЛИЧНАЯ ЦЕНА 2024». ТЕЛ.: 8 (495) 241-23-64
Действительно при наличии мест. Реклама

ПЕНСИОНЕРАМ!

- до 4 000 000 рублей сразу
- до 30 000 рублей ежемесячно
- помощь по дому
- патронаж

по договору РЕНТЫ

ЖИЛОЦГАРАНТИЯ
«Жилсоцгарантия» является непосредственным плательщиком ренты*

Звоните:
(495) 626 45 55

*ООО «Жилсоцгарантия» ИНН 7701090069, ОГРН 1157746172220

ДУАЛЬ

Из каждой пары букв вычеркните одну так, чтобы оставшиеся образовывали кроссворд.

По горизонтали: Хлорка. Занавес. Епанча. Артистизм. Раструб. Колли. Затор. Позэма. Пародист. Молодожен. Шнурок. Дискотека. Джут.

По вертикали: Хлев. Омар. Куча. Барич. Раствор. Верзила. Арбуз. Налоговик. Штамповка. Багаж. Колонна. Витраж. Этикет. Почта. Решка.

ПЕРВЫЙ

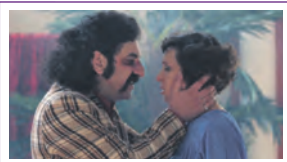

22.00 «КАЗАНОВА». (16+)

05.00 Телеканал «Доброе утро»
 09.00 Новости (с субтитрами)
 09.20 «АнтиФейк». (16+)
 10.00 «Жить здорово!» (16+)
 10.50 Информационный канал. (16+)
 12.00 Новости (с субтитрами)
 12.15 Информационный канал. (16+)
 15.00 Новости (с субтитрами)
 15.15 Информационный канал. (16+)
 16.00 «Мужское / Женское». (16+)
 16.50 Информационный канал. (16+)
 18.00 Вечерние новости (с субтитрами)
 18.30 Информационный канал. (16+)
 19.55 «Куклы наследника Тутти». (16+)
 21.00 «Время»
 22.00 «КАЗАНОВА». (16+)
 23.00 «Большая игра». (16+)
 00.00 «АнтиФейк». (16+)
 00.40 ПОДКАСТ.ЛАБ. «Собрались с мыслями». (16+)
 01.20 ПОДКАСТ.ЛАБ. «Произвольная программа». (16+)
 02.00 ПОДКАСТ.ЛАБ. «Мелодии моей жизни». (16+)
 02.40 ПОДКАСТ.ЛАБ. «Все хотят летать». (16+)
 03.00 Новости
 03.05 ПОДКАСТ.ЛАБ. «Все хотят летать». (16+)

5 5-Й КАНАЛ

05.00 «Известия». (16+)
 05.25 «КУПЧИНО». (16+)
 08.40 «БЕЛАЯ НОЧЬ». (16+)
 Россия, 2014 г. Военный. В ролях: Сергей Юшкевич, Александр Фисенко, Олег Федоров, Георгий Неусыпов, Иван Патраман.
 08.55 «Знание - сила». (0+)
 09.00 «Известия». (16+)
 09.30 «БЕЛАЯ НОЧЬ». (16+)
 13.00 «Известия». (16+)
 13.30 «МОРСКИЕ ДЬЯВОЛЫ-4». (16+)
 17.30 «Известия». (16+)
 18.00 «СЛЕД». (16+)
 22.20 «СВОИ-4». (16+)
 00.00 «Известия. Итоговый выпуск». (16+)
 «СВОИ-4». (16+)
 02.00 «СЛЕД». (16+)
 03.15 «ПРОКУРОРСКАЯ ПРОВЕРКА». (16+)

РОССИЯ 1 РОССИЯ



14.55 «ГОДУНОВ». (16+)

05.00 Утро России
 09.00 Вести. Местное время
 09.30 Утро России
 09.55 О самом главном. (12+)
 11.00 Вести
 11.30 «60 минут». (12+)
 14.00 Вести
 14.30 Вести. Местное время
 14.55 «ГОДУНОВ». (16+)
 Годунов сообщает царю о том, что митрополит уговаривает Марию принять добровольный постриг. План Мстиславского рушится. Вспоминают про Дмитрия - законного наследника, сына царя Иоанна, который живёт в Угличе.
 16.00 Вести
 16.30 «Малахов». (16+)
 17.30 «60 минут». (12+)
 20.00 Вести
 21.05 Вести. Местное время
 21.20 «ЛОВЕЦ СНОВ». (12+)
 Следствие выясняет, что на счета приюта для домашних животных «Добрая надежда», которым владел покойный Бадеев, поступали огромные суммы от анонимных источников, в том числе из-за границы. Странности в бухгалтерии вызывают интерес к бизнесу погибшего.
 23.15 Вечер с Владимиром Соловьёвым. (12+)
 02.00 «СЕМНАДЦАТЬ МГНОВЕНИЙ ВЕСНЫ». (12+)
 04.00 «СЕМЕЙНЫЙ ДЕТЕКТИВ». (12+)

ЗВЕЗДА ЗВЕЗДА

05.45 «ГЕРОЙ 115». (16+)
 07.00 «Сегодня утром». (12+)
 09.00 13.00 17.00 19.00
 Новости дня. (16+)
 09.15 21.00 «Открытый эфир». (16+)
 11.00 02.15 «РАССЛЕДОВАНИЕ». (12+)
 12.40 13.25 15.05 15.25 17.15 «НА УГЛУ, У ПАТРИАРШИХ-2». (16+)
 18.00 «Вторая мировая: пламя и сталь». (16+)
 18.50 «Спецрепортаж». (16+)
 19.55 «По горячим следам». (16+)
 20.10 «Улика из прошлого». (16+)
 22.45 «Между тем» с Натальей Метлиной. (12+)
 23.15 «БЕЗ ОСОБОГО РИСКА». (12+)

ТВЦ



11.50 «ЧАСТНЫЙ ДЕТЕКТИВ ТАТЬЯНА ИВАНОВА». (12+)

06.00 «Настроение»
 08.20 «Петровка, 38». (16+)
 08.40 «НЕ В ДЕНЬГАХ СЧАСТЬЕ». (12+)
 10.40 «Люсьена Овчинникова. Улыбка сквозь слёзы». (16+)
 11.30 События
 11.50 «ЧАСТНЫЙ ДЕТЕКТИВ ТАТЬЯНА ИВАНОВА». (12+)
 Юлия мечтает о роскошной свадьбе, а для этого нужно как следует заработать. Поэтому она решает стать суррогатной матерью.
 13.40 «Мой герой». (12+)
 14.30 События
 14.45 Город новостей
 15.00 03.05 «АНАТОМИЯ УБИЙСТВА». (12+)
 16.55 Хроники московского быта. (12+)
 17.50 События
 18.10 «СИНИЧКА». (16+)
 22.00 События
 22.35 «10 самых...» (16+)
 23.05 «90-е. Жёны миллионеров». (16+)
 00.00 События. 25-й час
 00.30 «Петровка, 38». (16+)
 00.45 «90-е. Ликвидация шайтанов». (16+)
 01.25 Хроники московского быта. (12+)
 02.10 «Герои и жертвы холодной войны». (12+)
 02.50 «Петровка, 38». (16+)
 04.35 «Робер Оссейн. Жестокий романтик». (16+)
 05.20 «Мой герой». (12+)

ОТР ОТР

06.00 «Коллеги». (12+)
 06.40 18.05 «У ВАС БУДЕТ РЕБЁНОК...» (12+)
 07.30 11.00 17.00 «Календарь». (12+)
 08.00 08.30 09.00 09.30 10.00 13.00 14.00 15.00 19.00
 Новости
 08.05 08.35 09.05 09.35 13.10 14.05 19.20 ОТРАжение
 11.25 22.45 «ПЁТР ЛЕЩЕНКО. ВСЁ, ЧТО БЫЛО...» (12+)
 12.20 «Моя история». (12+)
 12.45 «Песня остаётся с человеком». (12+)
 15.10 «ВЗЯТКИ ГЛАДКИ». (12+)
 17.25 «Пишто уезжает». (12+)
 17.35 «Сделано с умом». (12+)
 21.00 «ГОСПОДИН ОФОРМИТЕЛЬ». (16+)
 00.30 «Вторая Мировая война и кино». (12+)
 01.20 ОТРАжение. Главное

НТВ



08.25 «ЛЕСНИК». (16+)

04.50 «УЛИЦЫ РАЗБИТЫХ ФОНАРЕЙ». (12+)
 06.30 «Утро. Самое лучшее». (16+)
 08.00 «Сегодня»
 08.25 «ЛЕСНИК. СВОЯ ЗЕМЛЯ». (16+)
 10.00 «Сегодня»
 10.35 «ЛЕСНИК. СВОЯ ЗЕМЛЯ». (16+)
 13.00 «Сегодня»
 13.25 «Чрезвычайное происшествие»
 14.00 «СКОРАЯ ПОМОЩЬ». (16+)
 Рая и Костя пробуют начать всё с чистого листа, но это не так просто, как кажется. Ира всё еще в тяжелом состоянии.
 16.00 «Сегодня»
 16.45 «ЗИМОРОДОК». (16+)
 19.00 «Сегодня»
 20.00 «СТЕПНЫЕ ВОЛКИ». (16+)
 На Катю нападают бандиты Аслана, но Кот, оказавшись рядом, отбивает ее. Дымов и Катя переезжают в общежитие. Подручные Аслана приезжают к Седому, и он пытается урегулировать конфликт, приняв их условие - заказное убийство.
 23.35 «Сегодня»
 00.00 «СТЕПНЫЕ ВОЛКИ». (16+)
 00.35 «Основано на реальных событиях». (16+)
 01.20 «ДИКИЙ». (16+)
 04.15 «АГЕНТСТВО СКРЫТЫХ КАМЕР». (16+)

МОСКВА24 МОСКВА 24

06.00 «Утреннее вещание». (16+)
 11.00 11.35 12.00 12.30 13.00 14.00 14.35 15.00 15.30 16.00 17.00 17.35 18.00 19.00 19.30 20.00 21.00 21.40 22.00 22.25 23.00 00.00 01.00 02.00 03.00 04.00 «Новости». (16+)
 11.30 14.30 17.30
 «Деньги 24». (12+)
 12.45 15.45 18.25 «Время новых». (12+)
 13.40 16.50 20.50 01.45
 «Сити». (12+)
 13.45 16.45 «Доктор 24». (12+)
 18.15 «Интервью». (12+)
 18.35 «Жизнь в большом городе». (12+)
 21.20 23.40 04.35 «Московский патруль». (16+)
 23.15 02.35 «Рейд 112». (16+)
 00.10 «Ночью москелторий»

РОССИЯ К РОССИЯ К Культура

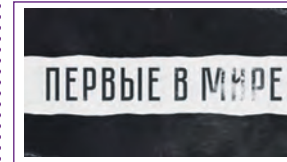

18.10 «Первые в мире»

06.30 «Пешком...»
 07.05 Легенды мирового кино
 07.35 16.15 «Репортажи из будущего»
 08.15 «Жизнь и судьба»
 08.45 «ПРИКЛЮЧЕНИЯ ПЕТРОВА И ВАСЕЧКИНА. ОБЫКНОВЕННЫЕ И НЕВЕРОЯТНЫЕ»
 10.00 12.30 17.00 19.30
 Новости культуры
 10.15 «Археология. История с лопатой»
 10.45 «ГОРОД НАД ГОЛОВОЙ»
 12.15 Цвет времени
 12.45 «Земля людей»
 13.15 18.25 «Короли Европы в последней битве за Англию»
 14.20 «Святые Кремля»
 14.50 21.55 «ТАЛАНТ»
 1920 год. НЭП. Березков сидит без работы. Неожиданно ему в голову приходит идея мельницы уникальной конструкции.
 16.00 «Забывшее ремесло»
 17.15 01.20 Мастер-класс
 18.10 «Первые в мире»
 19.45 Письма из провинции
 20.15 Больше, чем любовь
 20.55 «Спокойной ночи, малыши!»
 21.10 02.10 «Дубна. Рождение мира»
 23.05 Рэгайтм, или Разорванное время
 23.35 «СПРУТ-4»
 03.00 Перерыв в вещании

360° ПОДМОСКОВЬЕ

05.00 15.00 «Новости МО». (16+)
 06.00 04.25 «Публицистическая программа». (12+)
 12.40 13.40 14.10 16.30 17.10 «Внимание! Еда!»
 07.00 «Вкусно 360». (12+)
 08.00 09.00 11.00 12.00 14.00 16.20 17.00 18.00 20.00 21.00 «Новости 360»
 08.10 09.05 21.05 21.55 «Невероятная наука-2». (12+)
 10.00 19.00 «Информационно-аналитическая программа». (16+)
 11.10 «Быстрые деньги». (12+)
 12.30 15.10 03.00 «Лето в Подмосковье». (12+)
 13.00 «Викторина 360». (0+)
 14.30 00.50 «Погода на любой вкус». (16+)
 15.25 «Армагеддон». (12+)
 17.30 «Суперферма 360». (12+)
 18.10 «Не иностранец». (12+)
 18.30 00.25 «Город с историей». (12+)
 20.10 «Док. кино». (16+)
 22.45 «Шестое чувство». (12+)

СТС



08.00 «КОНТИНУМ». (16+)

06.00 Ералаш. (0+)
 06.30 «Простокашино». (0+)
 07.15 «Ну, погоди! Каникулы». (6+)
 08.00 «КОНТИНУМ». (16+)
 10.05 «КОНАН-ВАРВАР». (16+)
 12.20 «НОВЫЙ ЧЕЛОВЕК-ПАУК». (12+)
 15.00 «НОВЫЙ ЧЕЛОВЕК-ПАУК. ВЫСОКОЕ НАПРЯЖЕНИЕ». (16+)
 17.55 «ПЯТЬ С ПЛЮСОМ». (12+)
 Лера пробует устроиться на работу, а Витя полагается на судьбу. Стас и Оля разбираются, где заканчивается личный и начинается семейный бюджет.
 20.00 «ЗВЁЗДНАЯ ПЫЛЬ». (16+)
 США - Великобритания, 2007 г. Фэнтези. В ролях: Кларк Дэйнс, Чарли Кокс, Роберт ДеНиро.
 Маленькая английская деревенька отделена древней стеной от параллельной вселенной, где царят магия и волшебство. Молодой Тристан Торн отправляется в волшебную страну за стеной...
 22.40 «ТРИ ОРЕШКА ДЛЯ ЗОЛУШКИ». (6+)
 00.20 «ЧУЖОЙ. ЗАВЕТ». (16+)
 02.35 «ПОГНАЛИ». (16+)
 04.35 «6 кадров». (16+)
 05.20 «Мультфильмы». (0+)
 05.50 Ералаш. (0+)
 06.00 00.45 03.00 «Мой район». (16+)
 07.50 «ЕСТЬ ТАКОЙ ПАРЕНЬ». (12+)
 09.20 00.55 «Москва на все времена». (12+)
 10.15 20.00 «ТАСС УПОЛНОМОЧЕН ЗАЯВИТЬ». (12+)
 11.40 «СЛЕД В ОКЕАНЕ». (12+)
 13.05 «ОКНО ВО ДВОР». (16+)
 15.05 «ЖДИТЕ ПИСЕМ». (12+)
 16.45 «Мой район». (12+)
 17.45 Звёзды советского экрана. (12+)
 18.15 01.25 «ЧИСТО АНГЛИЙСКИЕ УБИЙСТВА». (16+)
 21.20 «ИГРА БЕЗ НИЧЬЕЙ». (12+)
 23.00 «В СЛУЧАЕ УБИЙСТВА НАБИРАЙТЕ «М». (16+)

REN	ТНТ	ТВ-3	че!	МАТЧ!	ДОМАШНИЙ
<p>00.30 «ЯРОСТЬ». (18+)</p> <p>05.00 18.00 02.50 «Самые шокирующие гипотезы». (16+)</p> <p>06.00 «С бодрым утром!» (16+)</p> <p>08.30 12.30 16.30 19.30 23.00 «Новости». (16+)</p> <p>09.00 «Военная тайна». (16+)</p> <p>10.00 «СОВБЕЗ». (16+)</p> <p>11.00 «Как устроен мир с Баженовым». (16+)</p> <p>12.00 16.00 19.00 Информационная программа 112. (16+)</p> <p>13.00 «Загадки человечества». (16+)</p> <p>14.00 «Невероятно интересные истории». (16+)</p> <p>15.00 «Засекреченные списки». (16+)</p> <p>17.00 03.35 «Тайны Чапман». (16+)</p> <p>20.00 «ПО СООБРАЖЕНИЯМ СОВЕСТИ». (16+)</p> <p>22.45 «Водить по-русски». (16+)</p> <p>23.30 «Знаете ли вы, что?» (16+)</p> <p>00.30 «ЯРОСТЬ». (18+)</p>	<p>03.25 «Студия «Союз». (16+)</p> <p>07.00 «Однажды в России. Спецдайджесты-2023». (16+)</p> <p>09.00 «ИНТЕРНЫ». (16+)</p> <p>15.00 «САШАТАНЯ». (16+)</p> <p>20.00 «257 ПРИЧИН, ЧТОБЫ ЖИТЬ-2». (16+)</p> <p>Проблемы Жени отходят на второй план, ведь теперь приходится бороться не за свою жизнь, а спасать друзей, сестру и внезапно объявившегося отца.</p> <p>21.30 «ЛЮБОВЬ КАК БЕСТСЕЛЛЕР». (16+)</p> <p>Великобритания, США, Мексика, 2022 г. Мелодрама. В ролях: Сэм Клафлин, Ремми Милнер. Молодой английский писатель узнаёт, что его личный опус стал бестселлером в Мексике.</p> <p>23.50 «ПРОЕКТ «АННА НИКОЛАЕВНА». (18+)</p> <p>01.50 «Импровизация. Команды». (16+)</p> <p>03.25 «Студия «Союз». (16+)</p> <p>05.00 «Импровизация». (16+)</p>	<p>18.30 «ТЕСТ НА БЕРЕМЕННОСТЬ». (16+)</p> <p>06.00 Утренние гадания. (16+)</p> <p>06.15 «Мультфильмы». (0+)</p> <p>07.15 «ПОЛНОЛУНИЕ». (16+)</p> <p>08.15 «Слепая». (16+)</p> <p>09.15 Утренние гадания. (16+)</p> <p>09.30 Гадалка. (16+)</p> <p>11.15 Знаки судьбы. (16+)</p> <p>12.15 Хорошие новости с Василисой Володиной. (16+)</p> <p>12.30 Мистические истории. (16+)</p> <p>13.30 «ТОЛКОВАТЕЛЬ СНОВ». (16+)</p> <p>14.30 Герои. (16+)</p> <p>15.45 «Слепая». (16+)</p> <p>18.30 «ТЕСТ НА БЕРЕМЕННОСТЬ». (16+)</p> <p>20.30 «ЧИСТИЛЬЩИК». (16+)</p> <p>22.15 «ИМПЕРАТРИЦА КИ». (16+)</p> <p>01.00 «ПОЛНОЛУНИЕ». (16+)</p> <p>01.30 «Далеко и еще дальше с Михаилом Кожуховым». (16+)</p> <p>04.00 «Мультфильмы». (0+)</p>	<p>06.00 Идеальный ужин. (16+)</p> <p>06.00 Идеальный ужин. (16+)</p> <p>06.45 Дорожные войны. Лучшее. (16+)</p> <p>07.15 Дорожные войны. (16+)</p> <p>09.00 Улётное видео. (16+)</p> <p>10.30 «СОЛДАТЫ-14». (12+)</p> <p>Россия, 2004-2013 гг. В ролях: Иван Моховиков, Александр Лымарев, Алексей Маклаков, Алексей Ошурков, Ольга Фадеева, Борис Щербаков, Роман Мадянов. Комедийный сериал «Солдаты» повествует о тяготах и радостях армейской жизни. Армия представлена «изнутри»: речь идет о трудных солдатских буднях, о любви, дружбе, вражде и даже дедовщине.</p> <p>16.30 Большой кэш. (16+)</p> <p>17.30 Улетное видео. (16+)</p> <p>20.00 Решала. (16+)</p> <p>23.00 Опасные связи. (18+)</p> <p>02.45 Решала. (16+)</p> <p>05.10 Идеальный ужин. (16+)</p>	<p>13.00 «Есть тема!»</p> <p>06.00, 14.25 «Кто кого?» (12+)</p> <p>06.30 «Наши иностранцы». (12+)</p> <p>07.00, 14.55, 02.45 Новости</p> <p>07.05, 15.00, 23.15 Все на Матч!</p> <p>10.00 Специальный репортаж. (12+)</p> <p>10.20, 00.45 География спорта. (12+)</p> <p>10.50 Футбол. Чемпионат мира. Пр.тр.</p> <p>13.00 «Есть тема!»</p> <p>15.30 Футбол. «Урал» - «Ростов». FONBET Кубок России. Пр.тр.</p> <p>18.15 Футбол. «Рубин» - «Локомотив». FONBET Кубок России. Пр.тр.</p> <p>20.30 Футбол. «Спартак» - «Пари НН». FONBET Кубок России. Пр.тр.</p> <p>00.15 Футбол. Чемпионат мира. Женщины. Обзор. (0+)</p> <p>01.15 «Лучшие из лучших». (12+)</p> <p>02.50 Велоспорт. Чемпионат мира. (0+)</p>	<p>02.35 «ЗА ПЕРВОГО ВСТРЕЧНОГО». (16+)</p> <p>06.30 06.00 По делам несовершеннолетних. (16+)</p> <p>07.55 Давай разведёмся! (16+)</p> <p>08.55 Тест на отцовство. (16+)</p> <p>11.10 23.30 «Понять. Простить». (16+)</p> <p>12.25 00.45 «Порча». (16+)</p> <p>12.55 01.15 «Знахарка». (16+)</p> <p>13.30 01.45 «Верну любимого». (16+)</p> <p>14.05 02.10 «Голоса ушедших душ». (16+)</p> <p>14.40 «ОБМАНУТЫЕ НАДЕЖДЫ». (16+)</p> <p>Россия, 2019 г. Мелодрама. В ролях: Юлия Шиферштейн, Андрей Фролов. Жизнь главной героини бизнес-леди Лизы Новиковой напоминает картинку из модного журнала...</p> <p>19.00 «ХРУСТАЛЬНАЯ КОРОЛЕВА». (16+)</p> <p>02.35 «ЗА ПЕРВОГО ВСТРЕЧНОГО». (16+)</p>



ГОРОДСКАЯ СПЕЦИАЛИЗИРОВАННАЯ СЛУЖБА ПО ВОПРОСАМ ПОХОРОННОГО ДЕЛА

Постановление Правительства Москвы №363 от 20.04.1993 | Номер свидетельства государственной регистрации 024.266

Важно знать: что делать в экстренной ситуации

Порядок действий в случае смерти человека

1. Позвоните и вызовите ритуального агента сразу после подтверждения факта смерти экстренными службами или медицинским учреждением.
2. Запишите ФИО и табельный номер назначенного сотрудника. Агент приедет в ближайшее время.
3. Приготовьте паспорт и медицинский полис покойного, документы сопровождающих.
4. Проконсультируйтесь у прибывшего агента по вопросу бесплатного места на кладбище в соответствии с Федеральным Законом №8.
5. Обсудите с агентом варианты погребения, оформите заказ по фиксированным ценам.

Индексация льгот с 1 февраля 2023 года

Основания для получения социального пособия на погребение в размере **7 793 рублей 48 копеек** (в течение 6 месяцев с момента смерти):

- ▶ гербовое свидетельство о смерти;
- ▶ справка по форме №11.

В случае смерти безработного москвича (включая пенсионеров) предоставляется доплата в размере **13 888 рублей 00 копеек**.

24/7 **+7 499 100 6 100**

Круглосуточные консультации по вопросам организации похорон по телефону или на сайте RITUAL.RU

КИНО И СЕРИАЛЫ



06.55 «ЗАКОННЫЙ БРАК». (12+)
08.35 «СТО ДНЕЙ ПОСЛЕ ДЕТСТВА». (12+)
10.15 «ЧЕЛОВЕК НА СВОЕМ МЕСТЕ». (12+)
12.05 «НЕ БОЙСЯ, Я С ТОБОЙ». (12+)
14.50 «ОПЕКУН». (12+)
16.25 «ЗЕМЛЯ САННИКОВА». (12+)
18.05 «ТАЙНЫ СЛЕДСТВИЯ-5». (16+)
19.45 «ДЕВЧАТА». (12+)
21.30 «ДВЕНАДЦАТЬ СТУЛЬЕВ». (12+)
20.25 «О БЕДНОМ ГУСАРЕ ЗАМОЛВИТЕ СЛОВО». (12+)
03.10 «ТРИ ДНЯ В МОСКВЕ». (12+)
05.15 «ПЫШКА». (12+)



05.30 «ДЕВЯТЬ ЖИЗНЕЙ». (6+)
06.50 «ГАРРИ И ХЕНДЕРСОНЬИ». (12+)
08.55 «СЕМЬЯНИН». (12+)
11.20 «МОШЕННИКИ». (12+)
13.15 «СУПРУГИ МОРГАН В БЕГАХ». (16+)
15.10 «ВАСАБИ». (16+)
17.00, 17.55 «ЛЮБОВЬ, РАЗУМ, МЕСТЬ». (16+)
18.45 «СКВОЗЬ СНЕГ». (16+)
21.05 «ВОЙНА МИРОВ 2». (12+)
США, 2013 г. В ролях: Брэд Питт, Мирей Инос, Стерлинг Джеринс, Эбигейл Харгров, Даниэла Картес
23.15 «ВО ВЛАСТИ СТИХИИ». (16+)
01.05 «ДЕВЯТЬ ЯРДОВ». (16+)
02.40 «ДЕВЯТЬ ЯРДОВ-2». (16+)
04.10 «ВАСАБИ». (16+)



05.30 «Смешарики». «Чуч-Мяуч», «Фиксики». Мультсериалы. (6+)
07.55 «КУРЬЕР ИЗ «РАЯ». (12+)
09.35 «ПРИЛИЧНЫЕ ЛЮДИ». (16+)
11.10 «КАНИКУЛЫ СТРОГОГО РЕЖИМА». (12+)
13.20 «С 8 МАРТА, МУЖЧИНЫ!» (12+)
15.10 «СТАВКА НА ЛЮБОВЬ». (12+)
17.00, 17.50 «СЛЕД». (16+)
18.40 «РОДИТЕЛИ СТРОГО РЕЖИМА». (12+)
20.05 «ОТЧАЯННЫЕ ДОЛЩИКИ». (16+)
21.45 «ЛЕНА И СПРАВЕДЛИВОСТЬ». (12+)
23.25 «БЕНДЕР: НАЧАЛО». (16+)
01.10 «БЕНДЕР: ЗОЛОТО ИМПЕРИИ». (16+)
02.30 «БЕНДЕР: ПОСЛЕДНЯЯ АФЕРА». (16+)



06.50 «Алёша Попович и Тугарин Змей». Мультфильм. (12+)
10.10 «БРАТАНЫ-3». (16+)
13.00 Новости
13.15 Дела судебные. Деньги верните! (16+)
14.10 Дела судебные. Битва за будущее. (16+)
15.05 Дела судебные. Новые истории. (16+)
16.00 Новости
16.15 Приговор!? (16+)
17.10 Мировое соглашение. (16+)
18.30 Новости
18.50 Игра в кино. (16+)
21.35 Назад в будущее. (16+)
22.25 Всемирные игры разума. (16+)
23.00 «ТАЙНА «ЧЕРНЫХ ДРОЗДОВ». (16+)
00.30 «ТАЙНА «ЧЕРНЫХ ДРОЗДОВ». (16+)
00.55 «ДЕВУШКА СПЕШИТ НА СВИДАНИЕ». (16+)
02.20 Новости
02.35 Евразия. Регионы. (12+)
02.45 (Не)Фантастика. (12+)
03.00 Любовь без границ. (16+)
03.45 «БРАТАНЫ-3». (16+)



00.40 «ЛЮБОВЬ НА ТРОИХ». (18+)
02.25 «СПАСИБО ЗА ОБМЕН». (16+)
04.15 «КРОВЬЮ И ПОТОМ: АНАБОЛИКИ». (16+)
06.20 «ОТЧАЯННЫЙ ПОБЕГ». (16+)
07.45 «КРИМИНАЛЬНАЯ ФИШКА ОТ ГЕНРИ». (16+)
09.30 «СТАРЫЙ ГЕНРИ». (16+)
11.05 «МАРКО ПОЛО». (16+)
13.50 «ЗАПРЕТНАЯ КУХНЯ». (12+)
15.10 «СЕРДЦА И КОСТИ». (16+)
17.05 «БЕЛОСНЕЖКА: МЕСТЬ ГНОМОВ». (12+)
18.45 «ПАРАЛЛЕЛЬНЫЕ МИРЫ». (16+)
20.30 «ЛЛУИ И БРИГГС». (12+)
22.05 «ПОСВЯЩЕННЫЙ». (12+)
23.40 «КРИМИНАЛЬНАЯ ФИШКА ОТ ГЕНРИ». (16+)



06.30 «ВИКИНГ». (16+)
08.50 «НЕАДЕКВАТНЫЕ ЛЮДИ-2». (16+)
11.00 «ТЁМНЫЙ МИР: РАВНОВЕСИЕ». (12+)
12.45 «ДВА ДНЯ». (16+)
14.30 «ЛЮБОВЬ С АКЦЕНТОМ». (16+)
16.25 «РОБО». (6+)
17.55 «ЖИЗНЬ ВПЕРЕДИ». (16+)
19.25 «ТОЛЬКО НЕ СЕЙЧАС». (16+)
21.00 «РЯД 19». (16+)
Триллер, ужасы, Россия, 2021 г.
22.25 «ВЕЧНАЯ ЖИЗНЬ АЛЕКСАНДРА ХРИСТОФОРОВА». (12+)
00.15 «РУБЕЖ». (12+)
01.50 «ПЯТЬ НЕВЕСТ». (16+)
03.35 «ТЁМНЫЙ МИР: РАВНОВЕСИЕ». (12+)
05.05 «ДВА ДНЯ». (16+)



00.50 «КОП НА ДРАЙВЕ». (12+)
02.20, 03.05, 03.45, 04.35 «БЕЛЫЙ ВОРОТНИЧОК». (12+)
05.25 «РОЗОВАЯ ПАНТЕРА». (12+)
07.05 «РОЗОВАЯ ПАНТЕРА-2». (12+)
08.45 «ВОЗВРАЩЕНИЕ ВЫСОКОГО БЛОНДИНА». (12+)
10.20 «СВАДЕБНЫЙ ПЕРЕПОЛОХ». (16+)
12.15 «50 ПЕРВЫХ ПОЦЕЛУЕВ». (16+)
14.05 «БАБУШКА ЛЕГКОГО ПОВЕДЕНИЯ-2. ПРЕСТАРЕЛЫЕ МСТИТЕЛИ». (16+)
15.40 «ВАСАБИ». (16+)
17.25 «РЭД». (16+)
19.30 «РЭД-2». (12+)
21.35 «ИЛЛЮЗИЯ ОБМАНА-2». (12+)
23.55 «МОЙ ПАРЕНЬ ИЗ ЗООПАРКА». (12+)



00.10 «ГРАФИНА ДЕ МОНСОРО». (12+)
01.05 «КАЗАЧЬЯ ЗАСТАВА». (12+)
02.45 «БЛЕФ». (16+)
Комедия, Италия, 1976 г.
04.50 «МИГ УДАЧИ». (16+)
06.05 «ДАЧНАЯ ПОЕЗДКА СЕРЖАНТА ЦЫБУЛИ». (16+)
07.35, 08.50 «ГЛАВНЫЙ КОНСТРУКТОР». (12+)
10.10 «ВОРЫ В ЗАКОНЕ». (18+)
11.55, 12.55, 13.55 «ГРАФИНА ДЕ МОНСОРО». (12+)
14.55, 16.10 «БЕЗЫМЯННАЯ ЗВЕЗДА». (12+)
17.25 «МОЯ МОРЯЧКА». (12+)
Комедия, мюзикл, СССР, 1990 г.
19.00, 20.15 «УГРЮМ-РЕКА». (16+)
21.45, 22.45, 23.45 «ГРАФИНА ДЕ МОНСОРО». (12+)



08.20 «ПИСЬМО ПО ОШИБКЕ». (16+)
11.30 «БАБЬЕ ЦАРСТВО». (12+)
14.45 «ВЕРЮ. ЛЮБЛЮ. НАДЕЮСЬ». (16+)
18.00 «НА САМОЙ ГРАНИ». (16+)
2018 г. В ролях: Анна Леванова, Артём Алексеев, Екатерина Варченко
21.25 «МОСКВА-ЛОПУШКИ». (12+)
2014 г. В ролях: Настя Задорожная, Алла Юганова, Виталий Алышанский, Дмитрий Наумов
23.05 «ВЕЗУЧАЯ». (12+)
00.50 «МАМИНА ЛЮБОВЬ». (12+)
02.10 «ПИСЬМО ПО ОШИБКЕ». (16+)
05.05 «БАБЬЕ ЦАРСТВО». (12+)



07.35 «ПРЕЖДЕ ЧЕМ Я УСНУ». (16+)
09.15 «ЛУЧШЕЕ ПРЕДЛОЖЕНИЕ». (16+)
11.40 «БОЛЬШАЯ ИГРА». (18+)
14.00 «КОЛОМБИАНА». (16+)
15.55 «ЗЕЛЕНАЯ КНИГА». (18+)
18.05 «ОДЕРЖИМОСТЬ». (18+)
20.00 «ЗОЛОТО». (18+)
США, 2016 г.
22.05 «ПРОФЕССИОНАЛ». (16+)
Великобритания, Австралия, 2011 г. В ролях: Джейсон Стэйтам, Клайв Оуэн, Роберт Де Ниро, Доминик Перселл, Аден Янг
00.05 «АПОКАЛИПСИС». (18+)
02.20 «ПОЕЗД НА ЮМУ». (16+)
04.15 «ЛАРГО ВИНЧ: НАЧАЛО». (16+)
06.00 «ПОМПЕИ». (12+)



06.00 Гуру сада. (16+)
06.20, 07.15, 08.25, 09.15 «ЧЕРНАЯ ЛЮБОВЬ». (16+)
10.05, 10.55, 11.45, 12.35 «ХОРОШИЙ ДОКТОР». (16+)
13.30 «ДЕНЬ МАТЕРИ». (16+)
15.05 «ЧЕГО ХОТЯТ ЖЕНЩИНЫ». (16+)
17.20, 17.45 Гастромаркет. (16+)
18.05, 18.30 Гуру сада. (16+)
18.55, 19.30 Дизайн от А до Я. (16+)
20.00, 20.50 «ХОРОШИЙ ДОКТОР». (16+)
21.35, 22.25, 02.55 «ХОРОШАЯ БОРЬБА». (16+)
23.20, 00.25 «ПЕРЕСЕКАЯ АТЛАНТИКУ». (16+)
01.30, 02.15 «ХОРОШИЙ ДОКТОР». (16+)
03.40 «БОЛЬШАЯ АФЕРА». (16+)
05.35 Голливуд за кадром. (16+)



06.30 «ОБЛАКА». (12+)
07.45 «УЛИЦА МЛАДШЕГО СЫНА». (6+)
09.30 «ВОСТОЧНЫЙ КОРИДОР». (16+)
11.20, 23.05 «СЕНТИМЕНТАЛЬНЫЙ АГЕНТ». (16+)
13.00 «ЕГО ОТПУСК». (12+)
14.30 «ХОТИТЕ - ЛЮБИТЕ, ХОТИТЕ - НЕ!». (12+)
15.45, 05.45 «ДВОЕ НА ОСТРОВЕ СЛЕЗ». (16+)
17.25 «РАССЛЕДОВАНИЯ КОМИССАРА МЕРЭ». (16+)
19.00, 03.25 «НАУЧИТЬСЯ ТАНЦЕВАТЬ». (12+)
20.25 «МИРОВОЙ ПАРЕНЬ». (12+)
СССР, 1971 г.
21.50, 04.40 «ХОТИТЕ - ЛЮБИТЕ, ХОТИТЕ - НЕ!». (12+)
00.35 «ЕГО ОТПУСК». (12+)
01.50 «КТО СМЕЕТСЯ ПОСЛЕДИМ». (12+)



05.00 «Маши и Медведь», «Машины сказки», «Машины страшилки». Мультсериалы. (0+)
15.40, 16.50, 18.00, 19.10, 20.20, 21.20 «ВЕЛИКОЛЕПНЫЙ ВЕК. ИМПЕРИЯ КЕСЕМ». (16+)
22.20 Богиня шопинга (субтитры). (16+)
23.35 Суббота News 2023. (16+)
23.50 Моя жена рулит (субтитры). (16+)
Первое кулинарное шоу, где жены управляют мужьями на кухне - «Моя жена рулит».
01.00 Кулинарные детективы (субтитры). (16+)
02.10, 02.50, 03.40 «ЖЕСТОКИЙ СТАМБУЛ». (16+)
04.20 «Маши и Медведь». Мультсериал. (0+)



08.00, 09.00, 16.00, 17.00, 00.00, 01.00 «ТАТЬЯНИН ДЕНЬ». (12+)
10.00, 11.00, 18.00, 19.00, 02.00, 03.00 «ОБРУЧАЛЬНОЕ КОЛЬЦО». (16+)
12.00, 20.00, 04.00 «ДАША ВАСИЛЬЕВА. ЛЮБИТЕЛЬНИЦА ЧАСТНОГО СЫСКА-2». (16+)
13.00, 21.00, 05.00 «ОСТРОВ НЕНУЖНЫХ ЛЮДЕЙ». (16+)
14.00, 22.00, 06.00 «ТРАВА ПОД СНЕГОМ». (16+)
Сериал. Мелодрама, Украина, Россия, 2010 г. В ролях: Алексей Горбунов, Владимир Стеклов, Мария Звонарева, Олеся Жураковская, Павел Баршак, Татьяна Арнтгольц, Федор Лавров
15.00, 23.00, 07.00 «ОПЕРА. ХРОНИКИ УБОЙНОГО ОТДЕЛА. НОВАЯ ВЕРСИЯ». (16+)



06.00 «Три кота». Мультсериал. (0+)
08.00 «Буба». Мультсериал. (6+)
08.20 «Готовим с Бубой». Мультсериал. (6+)
08.30 «Ералаш». (0+)
09.15 «СЕНЯ-ФЕДЯ». (16+)
Сеня и Федя решили открыть собственный бизнес - закучную на колёсах. Совместная работа не ладится с первого дня...
15.00 «КУХНЯ». (16+)
22.00 «УЛЁТНЫЙ ЭКИПАЖ». (12+)
Экипаж едет на природу, чтобы съечь духов прошлого. Там же оказывается Кулагин, который привёз Карину выступать на фестивале...
01.05 «б кадров». (16+)
03.55 «Три кота». Мультсериал. (0+)



07.00 «МЕЧТАТЕЛИ». (18+)
08.40 «АФРИКАНЕЦ». (12+)
10.40 «КРАСАВИЧ АНТОНИО». (16+)
12.40 «ЗАЛЕТ». (18+)
14.10 «СЕМЬ ПЬЯНИЦ». (16+)
15.55 «САМАЯ КРАСИВАЯ ЖЕНА». (16+)
18.00, 19.00 «РАДИ ЖИЗНИ». (16+)
Сериал. Норвегия, 2020 г.
19.55 «ЖАДНОСТЬ». (18+)
Великобритания, 2019 г.
22.00 «ОТЕЛЬ ДЛЯ САМОУБИЙЦ». (16+)
Дания, Норвегия, 2019 г.
23.45 «ВЛЮБЛЁННЫЙ ВАН ГОГ». (16+)
Франция, 2020 г.
01.30 «Я И ТЫ». (16+)
03.35 «МИСТЕРИУМ: ОХОТНИКИ НА ФАЗАНОВ». (18+)
05.20, 06.10 «РАДИ ЖИЗНИ». (16+)

ЛЮДИ, СОБЫТИЯ, ИСТОРИЯ



05.00 «БРАТАНЫ-3». (16+)
10.00 Новости
10.10 «БРАТАНЫ-3». (16+)
13.00 Новости
13.15 Дела судебные. Деньги верните! (16+)
14.10 Дела судебные. Битва за будущее. (16+)
15.05 Дела судебные. Новые истории. (16+)
16.00 Новости
16.15 Приговор!? (16+)
17.10 Мировое соглашение. (16+)
18.30 Новости
18.50 Игра в кино. (16+)
21.35 Назад в будущее. (16+)
22.25 Всемирные игры разума. (16+)
23.00 «ТАЙНА «ЧЕРНЫХ ДРОЗДОВ». (16+)
00.30 «ТАЙНА «ЧЕРНЫХ ДРОЗДОВ». (16+)
00.55 «ДЕВУШКА СПЕШИТ НА СВИДАНИЕ». (16+)
02.20 Новости
02.35 Евразия. Регионы. (12+)
02.45 (Не)Фантастика. (12+)
03.00 Любовь без границ. (16+)
03.45 «БРАТАНЫ-3». (16+)



04.30 «Путь к Победе». (16+)
05.30 «ПОДОЛЬСКИЕ КУРСАНТЫ». (16+)
07.50 «РАЗВЕДЧИКИ. ВОЙНА ПОСЛЕ ВОЙНЫ». (16+)
12.20 «РАЗВЕДЧИКИ. ПОСЛЕДНИЙ БОЙ». (16+)
16.50 «ФРОНТ». (16+)
Сериал. Драма, Россия, 2019 г.
Вторая мировая война. Советское руководство узнает, что немецкий концерн «Ауэрге» ведет разработку атомного оружия. В «Ауэрге» работает ученый-физик Катерина Штур - поляка, побывавшая в немецком концлагере. Она пока не осознает всей опасности своих научных изысканий, панически боится гестапо и мечтает сбежать туда, где ей ничто не будет угрожать. Ее мечту может исполнить Влад Вольный, завербованный советскими спецслужбами...
23.59 «Путь к Победе». (16+)
01.00 «ЕДИНИЧКА». (16+)
02.40 «НЕ ХЛЕБОМ ЕДИНЫМ». (12+)



05.00, 05.40 «ЖЕСТОКИЙ СТАМБУЛ». (16+)
06.20 Пятница News. (16+)
07.00 «ЧИСТО АНГЛИЙСКОЕ УБИЙСТВО». (12+)
Сериал. Великобритания, 2002 г.
09.10, 10.10 На ножах. (16+)
11.10 Кулинарные детективы. (16+)
12.10, 13.30, 14.50, 16.10 Кондитер. (16+)
17.30 Кондитер. Дети. Торт для Ольги Бузовой. (16+)
19.00 Кондитер. Дети. Торт «Ну погоди» для Ани Хилькевич. (16+)
20.30 Вундеркинды-2. (16+)
22.00 Битва шефов. (16+)
00.00 Интеллектуальный проект Полночь. «ПОД ПОКРОВОМ НЕБЕС». (16+)
Великобритания, Италия, 1990 г.
02.10 Пятница News. (16+)
02.30, 03.20 «ЖЕСТОКИЙ СТАМБУЛ». (16+)
04.00 Черный список. Японская кухня и косметологи. (16+)
04.30 Пятница News. (16+)



05.25 «Маши и Медведь». Мультсериал. (0+)
06.55 «КЛОН». (16+)
09.40 «МОЯ ДОЧЬ». (16+)
11.45 Моя свекровь - монстр. (16+)
13.55 Супермама. (16+)
Еженедельно четыре мамы будут соревноваться за звание «Супермамы». Они будут знакомиться с детьми своих конкуренток, анализировать их стиль воспитания, оценивать общий климат в семье, самореализацию мамы и другие моменты. Дмитрий Карпачев будет комментировать поступки мам, давать практические советы по воспитанию детей.
17.00 «КЛОН». (16+)
20.00 «МОЯ ДОЧЬ». (16+)
22.00 Дом-2. Новая жизнь. (16+)
00.05 Я стесняюсь своего тела. (18+)
01.55 Измены (субтитры). (16+)
03.40 Моя свекровь - монстр. (16+)

ПОЗНАВАТЕЛЬНЫЕ КАНАЛЫ



00.00 Историада. (12+)
00.50, 11.30, 22.45 Книжные аллеи. (12+)
01.20 Жил-был Дом. (12+)
01.45 Элемент познания. (12+)
02.20 Питлер против Пикассо и других. (16+)
04.00 «МАТЧ». (16+)
06.00 Тайное становится явным. (12+)
06.10 «СУВОРОВ». (6+)
08.00, 08.50, 09.40, 10.35 «СПУТНИКИ». (16+)
12.00 Наследие Дашковой. (12+)
13.00, 13.55 Первая мировая. (12+)
14.50 Обыкновенная история. (6+)
15.00 Тайны Третьего рейха. В поисках бомбы Гитлера. (12+)
16.00 Кольцо «А». (12+)
16.10, 16.40 Достояние России. (6+)
17.05 Историограф. (12+)
17.50 Семь дней истории. (12+)
18.00 Квездь времени. (12+)
18.30 Орден Святого Георгия. Путь воина. (12+)
18.55 Битва коалиций. Вторая мировая война. (12+)
19.40 Россия научная. Великие имена. (12+)
20.00 Секреты истории: Агриппина: «Ты будешь чудовищем, сын мой...» (12+)
21.50, 22.15 Морской узел. (12+)
23.10 Без срока давности: Охота за крымскими сокровищами. (12+)



06.10, 06.55 Смертоносная техника. (12+)
07.50 Всемирная выставка 1900 года: возрождение Парижа. (16+)
10.05, 10.55 Цезарь. Война судного дня. (16+)
11.50 Мифы: великие тайны человечества: В поисках человека-мотылька. (12+)
12.50 Мифы: великие тайны человечества: Бермудский треугольник. (12+)
13.55 Мифы и тайны королевской истории: Испанская армада. (16+)
15.00 Расцвет Великих Империй: Восход Британской Империи. (12+)
16.00, 17.00 Сокровища Европы. (12+)
18.00, 19.05 Иудея и Рим: смертельный конфликт. (6+)
20.05 Мифы: великие тайны человечества: Проклятые фараоны. (12+)
21.10 Мифы: великие тайны человечества: Атлантида. (12+)
22.10 Смертоносная техника: Боевая броня. (12+)
23.05 Смертоносная техника: Истребители. (12+)
23.55 Всемирная выставка 1900 года: возрождение Парижа. (16+)
02.00, 02.45 Цезарь. Война судного дня. (16+)
03.30, 04.20 Мифы: великие тайны человечества. (12+)
05.15 Военные заводы. (12+)



06.00, 12.45, 18.05, 23.45 О самом главном. Питание 60+. (12+)
06.50, 07.20 Еда. (12+)
07.50, 14.30, 00.40 Генетический код. (12+)
08.45, 15.25 О самом главном. (12+)
09.45 На приеме у доктора Малявина. Во все лёгкие. (12+)
10.10 Это лечится. ХОБЛ. (12+)
10.40, 04.20 Медицинский квест. (12+)
11.25, 16.20, 16.50 Большой скачок. (12+)
11.55, 17.15 Правила жизни 100-летнего человека. (12+)
13.40 Теледоктор. Главное о здоровье. (12+)
19.05, 05.05 Прозрение с доктором Шиловой. Астигматизм. (12+)
19.30, 05.30 Прозрение с доктором Шиловой. Лазеры в офтальмологии. (12+)
20.00, 02.30 Медицинский репортёр. Чем рискуют ветеринары на работе? (12+)
20.30, 02.55 Клинический случай. Лев Ландау: Жизнь после смерти. (12+)
21.00 О самом главном. О чём предупредят тошнота? (12+)
21.55 Правила жизни 100-летнего человека. Коста-Рика. (12+)
22.45, 03.50 Сражаться за жизнь. Николай Пирогов: «Служу русскому солдату!» (12+)
23.15, 03.20 Клинический случай. (12+)
01.35, 02.00 Прозрение с доктором Шиловой. (12+)



00.00, 13.00 Фитнес-бикини 2.0. (12+)
00.30, 13.30, 19.30 Shuffle Dance. (12+)
01.00 Ароматный мир. (6+)
01.30 Целебная кулинария от Пегги К. (6+)
02.00, 15.00, 21.00 Пилатес изнутри. (6+)
03.00, 04.30, 07.30 «Утренний заряд» с Димой Брагинным. (12+)
03.15, 18.30, 23.30 Экспресс-йога. (12+)
03.30, 05.30, 08.30, 11.30, 22.15 «Дыши и худей» с Мариной Корпан. (12+)
03.45, 05.45, 10.30, 18.45, 23.45 Цигун. Практика гармонии. (12+)
04.00, 07.00 YogaУтро. (12+)
04.45, 07.45, 10.45 Здоровые завтраки. (12+)
05.00, 10.00 Йога. Женские практики. (12+)
06.00, 09.00, 12.00 «Скульптурное лицо» с Викторией Цепляевой. (12+)
06.30, 09.30, 12.30 Здоровая спина 2.0. (12+)
08.00, 11.00, 20.30 Антистресс йога. (12+)
08.45, 17.30, 22.00 Антицеллюлитная гимнастика с Еленой Каркукли. (12+)
11.45, 17.45 Фитнес с резинками. (12+)
14.00 Здоровые обеды. (12+)
14.30, 19.00 НИТ. (12+)
16.00 Кроссфит 2.0. (12+)
16.30, 22.30 Шпагат. (12+)
17.00, 20.00 Здоровые ужины. (12+)
18.00, 23.00 Уроки чувственности. (16+)



08.30 50 оттенков желе. (12+)
08.45, 11.45 Дачные радости. (12+)
09.15, 12.15 Варенье. (12+)
09.30 Соусы. (12+)
09.45 Декоративный огород. (12+)
10.15 Садовый доктор. (12+)
10.30 ЛучкииПучки. (12+)
10.45 Ремонт без правил. (12+)
11.15 Сам себе дизайнер. (12+)
11.30 Здоровый сад. (12+)
12.30 Готовим на природе. (12+)
12.45, 17.45 Букварь дачника. (12+)
12.55 Дачные хитрости. (12+)
13.15 Пусть растет! (0+)
13.40 Дачных дел мастер. (12+)
14.10 Самогон. (16+)
14.25 Вершки-корешки. (12+)
14.40, 18.00, 21.00, 00.00 Фитоаптека. (12+)
15.10, 18.30, 21.30, 00.25 Домашние заготовки. (12+)
15.25, 21.45 ... И компот! (12+)
15.40, 15.55, 22.00, 22.15 Огород круглый год. (12+)
16.10 У мангала. (12+)
16.40, 22.55 Пустите строителей в дом. (12+)
17.30, 23.45 Квас. (12+)
18.45 Соленья-варенья-маринады. (12+)
19.00 Сад в радость. (12+)
19.30 Частный сектор. (12+)
20.00 Дело в отделе. (12+)
20.30 Полное лукошко. (12+)
20.45 Дом, милый дом! (12+)
22.30 Ботаника с Павлом Стерховым. (12+)



09.25 Охоты и охотники. (16+)
09.35 Привет, Малек! (6+)
09.50 На охотничьем тропе с Сергеем Астаховым. (16+)
10.20 Охота в Беларуси. (16+)
10.45 Охотничье оружие. Вопросы эксперту. (16+)
11.00 Рыбалка с Нормундом Грабовским. (16+)
11.25 Подводная жизнь дельты Волги. (16+)
11.55, 20.55 Рыбалка без границ. (12+)
12.25, 21.25 Камский спиннинг. (16+)
12.50 Сам себе охотник. (16+)
13.20 Зов предков. (16+)
13.50, 19.45 Нож-помощник. (16+)
14.00, 23.00 Сомы Европы. (12+)
14.35, 23.30 Прибалтийский лосось. (16+)
15.00, 23.55 Коротко о главном. (12+)
15.25 Карпфишеры. (16+)
15.50 Охота и рыбалка в... (12+)
16.20 Блондинка на охоте. (16+)
16.45 Рыболовный марафон. (12+)
17.35 Рыболовные экспедиции в Норвегию. (16+)
18.00 Рыбалка сегодня XL. (16+)
18.25 Беларусь: в поисках хорошего клева. (16+)
18.55 Охотник-одиночка. (16+)
19.20 Россия заповедная. (16+)
20.00 Спиннинг на камских просторах. (12+)
20.30 Нахлыст в Башкортостане. (16+)
21.50 Сезон охоты. (16+)
22.20 Егерский кордон. (16+)
22.45 Две на одного. Снаряжение. (16+)



00.00, 13.00 Фитнес-бикини 2.0. (12+)
00.30, 13.30, 19.30 Shuffle Dance. (12+)
01.00 Ароматный мир. (6+)
01.30 Целебная кулинария от Пегги К. (6+)
02.00, 15.00, 21.00 Пилатес изнутри. (6+)
03.00, 04.30, 07.30 «Утренний заряд» с Димой Брагинным. (12+)
03.15, 18.30, 23.30 Экспресс-йога. (12+)
03.30, 05.30, 08.30, 11.30, 22.15 «Дыши и худей» с Мариной Корпан. (12+)
03.45, 05.45, 10.30, 18.45, 23.45 Цигун. Практика гармонии. (12+)
04.00, 07.00 YogaУтро. (12+)
04.45, 07.45, 10.45 Здоровые завтраки. (12+)
05.00, 10.00 Йога. Женские практики. (12+)
06.00, 09.00, 12.00 «Скульптурное лицо» с Викторией Цепляевой. (12+)
06.30, 09.30, 12.30 Здоровая спина 2.0. (12+)
08.00, 11.00, 20.30 Антистресс йога. (12+)
08.45, 17.30, 22.00 Антицеллюлитная гимнастика с Еленой Каркукли. (12+)
11.45, 17.45 Фитнес с резинками. (12+)
14.00 Здоровые обеды. (12+)
14.30, 19.00 НИТ. (12+)
16.00 Кроссфит 2.0. (12+)
16.30, 22.30 Шпагат. (12+)
17.00, 20.00 Здоровые ужины. (12+)
18.00, 23.00 Уроки чувственности. (16+)



00.00, 13.00 Фитнес-бикини 2.0. (12+)
00.30,

СПОРТ

- МАТЧ! СТРАНА**
- 06.00, 17.35** Регби. PARI Чемпионат России. (0+)
- 07.50, 10.00, 13.00** Новости
- 07.55, 04.25** «Жестокий спорт. Фехтование». (12+)
- 08.25, 04.55** «Длинный путь по короткой дороге». Специальный репортаж. (12+)
- 08.40, 05.10** «Технологии спорта». Специальный репортаж. (12+)
- 09.00** «Магия большого спорта». (12+)
- 09.30, 21.50** «Спортивный интерес». (12+)
- 10.05** Баскетбол. Товарищеский матч. Мужчины. Россия - Иран. Трансляция из Перми. (0+)
- 11.55** «По восходящей траектории». Специальный репортаж. (12+)
- 12.10** «Два Кубка. Две истории». Документальный фильм. (12+)
- 12.40** Специальный репортаж. (12+)
- 13.05** Лёгкая атлетика. ПСБ Чемпионат России. Трансляция из Челябинска. (0+)
- 14.55** Хоккей. «Лига Ставок Sochi Hockey Open 2023». «Авангард» (Омск) - «Адмирал» (Владивосток). Прямая трансляция
- 17.20, 03.40** «Страна спортивная». Специальный репортаж. (12+)
- 19.25** Хоккей. «Лига Ставок Sochi Hockey Open 2023». Сборная России - СКА (Санкт-Петербург). Прямая трансляция
- 22.20** «Небесная грация». (0+)
- 22.40** «Есть тема!» (16+)
- 00.00** Конный спорт. Скачки. Дерби Кабардино-Балкарии. (0+)
- 02.10** пляжное регби. Чемпионат России. Женщины. Матч за 3-е место. Трансляция из Москвы. (0+)
- 02.30** пляжное регби. Чемпионат России. Мужчины. Матч за 3-е место. Трансляция из Москвы. (0+)
- 02.55, 03.15** пляжное регби. Чемпионат России. (0+)
- 04.00** «Мир бильярда». (12+)
- 05.30** Спортивная неделя. Итоги. (12+)

МУЗЫКА

- МУЗ-ТВ**
- 05.00** Лайкер. (16+)
- 06.00** Муз'итив. (16+)
- 06.40** PRO-новости. (16+)
- 07.00** У-Дачный чарт. (16+)
- 08.00** Лайкер. (16+)
- 08.40** PRO-новости. (16+)
- 09.00** DFM - Dance chart. (16+)
- 10.00** Top-30. Русский плейлист недели. (16+)
- 12.00** Юмор FM чарт. (16+)
- 13.00** Хиты по-русски. (16+)
- 14.00** Новое радио чарт. (16+)
- 15.00** PRO-новости. (16+)
- 15.20** В десятку! (16+)
- 16.00** Приехали! (16+)
- 16.30** Очень Караоке. (16+)
- 17.00** Ждите ответа. (16+)
- 18.00** PRO-новости. (16+)
- 18.20** Плейлист. Лето. (16+)
- 19.00** Русский чарт. (16+)
- 20.00** Хит-Сториз. Дюна «Коммунальная квартира». (16+)
- 20.25** Лайкер. (16+)
- 22.00** Спасите наши уши! Песни-вирусы. (16+)
- 23.00** PRO-новости. (16+)
- 23.20** Плейлист по кайфу. (16+)
- 00.30** Залетай в тренды. (16+)
- 01.30** Лайкер. (16+)
- 03.00** Золотая лихорадка. (16+)

ДЕТСКИЕ КАНАЛЫ

- МУЛЬТ**
- 06.00, 18.00** «Буба». (6+)
- 06.30, 11.30, 19.25** «Ми-Ми-Мишки». (0+)
- 07.00, 12.00, 16.00** «Время малышей». (0+)
- 08.00, 13.00, 19.00** «Барбоскины». (0+)
- 08.25, 13.30, 20.30** «Маша и Медведь». (0+)
- 09.00** «Сказочный патруль. Хроники чудес». (0+)
- 09.25** «Лудвилль». (0+)
- 10.00, 14.00, 17.25, 22.00** «Фиксики. Новенькие». (0+)
- 10.30** «Кошечки-собачки». (0+)
- 11.00** «Бобр добр». (0+)
- 14.30, 21.00** «Смешарики». (0+)
- 15.00** «Ник-изобретатель». (0+)
- 15.30** «Ну, погоди! Каникулы». (6+)
- 17.00** «Обезьянки». (0+)
- 18.25** «Пунтик». (0+)
- 20.00** «Лео и Тиг». (0+)
- 20.55** «Машины сказки». (0+)
- 21.30** «Просто о важном. Про Миру и Гошу». (0+)
- 22.30** «Монсики». (0+)
- 23.00** «Турбозавры». (0+)
- 05.00** «Истории Баданаму». (0+)
- 07.00** О! Музыка! (0+)
- 07.30** «Совёнок Ху-Ху». (0+)
- 08.00** «ТриО!» (0+)
- 08.20** «Снежная Королева: Хранители Чудес». (0+)
- 10.20** «Пластелинки». (0+)
- 10.25** «Команда СТИМ!» (6+)
- 11.30** «Три кота». (0+)
- 13.20** «Малыши дикой природы». (0+)
- 13.30** «Фиксики». (0+)
- 15.50** «Студия Каляки-Малыки». (0+)
- 16.10** «Смешарики». (0+)
- 18.30** О! Музыка! (0+)
- 19.00** «Белка и Стрелка. Тайны космоса». (0+)
- Новые приключения храбрых звёздных собак, Белки и Стрелки.
- 21.00** «Пластелинки». (0+)
- 21.05** «Команда СТИМ!» (6+)
- 22.10** «Три кота». (0+)
- 00.00** «ТриО!» (0+)
- 00.20** «Совёнок Ху-Ху». (0+)
- 00.50** «Малыши дикой природы». (0+)
- 01.00** «Фиксики». (0+)
- 03.10** «Смешарики». (0+)
- ДЕТСКИЙ МИР**
- 06.00, 13.00, 18.00** «Фиксики». (6+)
- 06.25, 11.55, 18.25, 23.55** «Гормити». (6+)
- 07.00, 12.30, 19.00** «Смешарики». (6+)
- 07.30, 19.30** «Ювик с планеты Ю». (12+)
- 07.40, 13.30, 19.40** «Легенды Спарка». (6+)
- 08.25, 15.55, 20.25** «Октонавты». (0+)
- 08.50, 16.20, 20.50** «Олли: Веселый грузовичок». (0+)
- 08.55, 16.25, 20.55** «Металионы». (6+)
- 09.30, 17.00, 21.30** «Долина мумитроллей». (6+)
- 09.55, 17.25, 21.55** «ДиноСити». (0+)
- 10.00, 17.30** «Роботы-поезда». (6+)
- 10.30, 22.30** «Снежная королева-3: Огонь и лёд». (6+)
- 14.15** «Спина к спине». (6+)
- 14.25** «Кошечки. Похититель невест». (6+)
- 15.35** «Енотки». (0+)
- 22.00** «Бабушкины сказки». (12+)
- 22.10** «Granny's Fairytales». (12+)
- СОЛНЦЕ**
- 05.00** «Маша и Медведь». (0+)
- 07.00** «Буба». (0+)
- Маленький волшебный герой Буба - непоседливый искатель приключений и любознательный исследователь, который еще не знаком с современным миром и не понимает быт людей. Каждый день он вместе с друзьями открывает для себя что-нибудь новое и полезное.
- 09.00** «Тара Дункан». (6+)
- 10.20** «Фиксики». (0+)
- 11.30** «Фиксики. Дай пять!» (0+)
- 12.00** «Фиксики. Новенькие». (0+)
- 12.35** «Простоквашино». (0+)
- 14.55** «КЛАССНАЯ ШКОЛА». (6+)
- 16.25** «РОДИТЕЛИ». (12+)
- 20.40** «РОДИТЕЛИ. ТАК И ЖИВЕМ». (12+)
- 22.30** «ФИТНЕС». (16+)
- 23.35** «НЯНЬКИ». (16+)
- 01.15** «Буба». (0+)
- 02.55** «Ералаш» (субтитры). (6+)

ПРАВОСЛАВНЫЙ КАНАЛ

- СПАС**
- 05.00** День Патриарха. (0+)
- 05.10** Расскажи мне о Боге. (6+)
- 05.40** «ПОЕЗД ИДЕТ НА ВОСТОК». (6+)
- 07.25** Мультфильмы на СПАСЕ. (0+)
- 08.00, 09.00** Утро на СПАСЕ. (0+)
- 10.00** Византия. Жизнь после смерти. (0+)
- 10.50** В поисках Бога. (6+)
- 11.25, 02.40** Профессор Осипов. (0+)
- 12.15** Простые чудеса. (12+)
- 13.05, 21.00** Прямая линия. Ответ священника (субтитры). (12+)
- 13.40, 14.05, 14.30** Монастырская кухня. (0+)
- 15.00** Когда Бог на первом месте. (0+)
- 16.00** «МОРСКОЙ ОХОТНИК». (12+)
- 17.25** «ОЧЕРЕДНОЙ РЕЙС». (0+)
- 19.30** Вечер на СПАСЕ. (0+)
- 20.30** Святые Целители. (0+)
- 21.50, 03.25** Византия. Жизнь после смерти. Христианская империя. IV век. 6 серия. (0+)
- 22.40** Пилигрим. Великий северный путь. (6+)
- 23.30** Апокалипсис. (18+)
- 00.35** День Патриарха. (0+)
- 00.50** Верные люди. (0+)
- 01.35** Простые чудеса. (12+)
- 02.15** Творец новой России. Диалоги о Петре Великом. 1 серия. (0+)
- 03.10** Знак равенства. (16+)
- 04.10** Вечер на СПАСЕ. (0+)

Православный календарь

8 августа
Седмица 10-я по Пятидесятнице. Глас 8.
Сщмчч. Ермолая, Ермиппа и Ермократа,
иереев Никомидийских.



Прмц. Параскевы. Прп. Моисея Угрина, Печерского. Сщмчч. Сергия пресвитера.

Поста нет.

«Если же не захотим повиноваться совести, то она умолкнет и оставит нас, и мы впадем в руки врагов наших, которые уже не пощадят нас...»
Прп. Авва Исайя (Скитский)

ЦВЕТОК

1. Обрабатывает гранит или мрамор.
2. Богиней чего была Немезида?
3. Каморка, топящая котельную.
4. Школьная работа для оценки «юных литераторов».
5. Сколоченная сцена.
6. Качество вредной наемщицы.
7. В переводе на русский это вымершее животное именуется рыбацеем.
8. Содержание книги «в двух словах», которые можно найти почти в каждой книге.
9. Реализация рацпредложения.
10. Джемза (турка) по своей сути.
11. Компания, захватившая большую часть производства и сбыта какого-либо товара.
12. Неодобрительное мнение.
13. Самый распространенный из искусственных языков.
14. Сеанс иглоукалывания, проведенный в медицинском кабинете.
15. Подданный своей державы.
16. Так воины Дмитрия

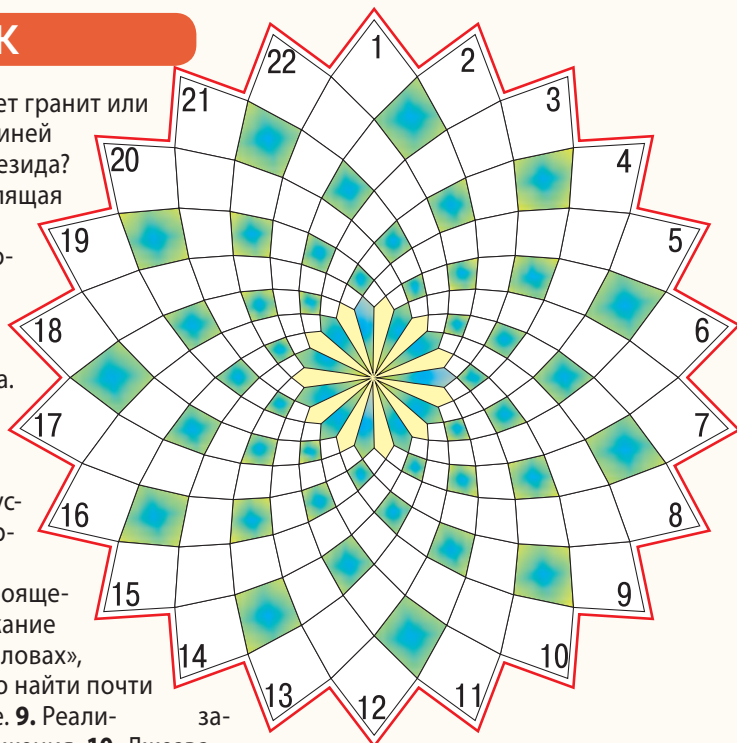

17. Расцветка.
 18. Латипровка.
 19. Намордник.
 20. Минералка.
 21. Минипорт.
 22. Равенство.
 1. Кременотес.
 2. Возмездие.
 3. Коцеракя.
 4. Сочинение.
 5. Подмолок.
 6. Екшюазвар.
 7. Ихтюзавр.
 8. Андготация.
 9. Вндрение.
 10. Кофеварка.
 11. Монополия.
 12. Осуждак.
 13. Эстеранто.
 14. Процедуря.
 15. Гражданин.
 16. Самострен.
- Донского называли то, что мы зовем сегодня арбалетом.
- Веселенькая у сицца, черно-белая у футбольного мяча.
18. Установление дня события.
19. «Забрало» для бультерьера.
20. Полезная природная «газировка».
21. Небольшой рисунок в красках в старинной рукописи, в книге.
22. Что гарантирует паритет?

ПРАВОСЛАВНЫЕ!

Ты хочешь милости, добра?
Будь сам его источником на свете.
Построим храм – пусть добрые дела
Помогут всем: и нам, и нашим детям!

Подворье Лужецкого Богородицерождественского Ферапонтова мужского монастыря, расположенного в деревне Новопокров Можайского района Московской области после пожара, происшедшего 28 февраля 2014 года оказалось в бедственном положении. Сгорел братский корпус и домик настоятеля.

На сегодняшний день с Божьей помощью и благодаря вашим пожертвованиям многое удалось сделать. Но на окончательное завершение работ нет средств.

Будем признательны всем неравнодушным людям за любую посильную помощь. Храни вас Господь!

Реквизиты Подворья
для перевода денег через банк:

ИНН 5028997962
КПП 502801001
Религиозная организация
«Подворье Лужецкого монастыря»
Р/с 40703810740000002238
Банк: ПАО СБЕРБАНК
БИК 044525225
К/с 30101810400000000225

Адрес: 143263, Московская обл., Можайский р-н, д. Новопокров

Адрес для перевода денег по почте:

143263, Московская обл., Можайский р-н, д. Новопокров,
Почтовое отделение «Поречье»,
Храм Покрова Пресвятой Богородицы
Настоятелю подворья монастыря иеромонаху Димитрию
(Леонову Анатолию Сергеевичу)

8-915-216-76-77

Телефон для справок:
8-965-391-33-91, р.Б. Фотинья

ПЕРВЫЙ



22.00 «КАЗАНОВА». (16+)

- 05.00 Телеканал «Доброе утро»
09.00 Новости (с субтитрами)
09.20 «АнтиФейк». (16+)
10.00 «Жить здорово!» (16+)
10.50 Информационный канал. (16+)
12.00 Новости (с субтитрами)
12.15 Информационный канал. (16+)
15.00 Новости (с субтитрами)
15.15 Информационный канал. (16+)
16.00 «Мужское / Женское». (16+)
16.50 Информационный канал. (16+)
18.00 Вечерние новости (с субтитрами)
18.30 Информационный канал. (16+)
19.55 «Куклы наследника Тутти». (16+)
21.00 «Время»
22.00 «КАЗАНОВА». (16+)
23.00 «Большая игра». (16+)
00.00 «АнтиФейк». (16+)
00.40 ПОДКАСТ.ЛАБ. «Письма». (16+)
01.20 ПОДКАСТ.ЛАБ. «Пусть не говорят, пусть читают». (16+)
02.00 ПОДКАСТ.ЛАБ. «Психика». (16+)
02.40 ПОДКАСТ.ЛАБ. «Астро-Умные». (16+)
03.00 Новости
03.05 ПОДКАСТ.ЛАБ. «Астро-Умные». (16+)
03.20 ПОДКАСТ.ЛАБ. «Повара на колесах». (16+)

5 5-Й КАНАЛ

- 05.00 «Известия». (16+)
05.25 «КУПЧИНО». (16+)
08.45 «СИЛЬНЕЕ ОГНЯ». (16+)
Россия, 2007 г. Военный. В ролях: Никита Зверев, Татьяна Арнтгольц, Владимир Стержаков, Борис Щербаков.
09.00 «Известия». (16+)
09.30 «СИЛЬНЕЕ ОГНЯ». (16+)
13.00 «Известия». (16+)
13.30 «МОРСКИЕ ДЬЯВОЛЫ-4». (16+)
17.30 «Известия». (16+)
18.00 «СЛЕД». (16+)
22.20 «СВОИ-4». (16+)
00.00 «Известия. Итоговый выпуск». (16+)
00.30 «СВОИ-4». (16+)
02.00 «СЛЕД». (16+)
03.15 «ПРОКУРОРСКАЯ ПРОВЕРКА». (16+)

РОССИЯ 1 РОССИЯ



14.55 «ГОДУНОВ». (16+)

- 05.00 Утро России
09.00 Вести. Местное время
09.30 Утро России
09.55 О самом главном. (12+)
11.00 Вести
11.30 «60 минут». (12+)
14.00 Вести
14.30 Вести. Местное время
14.55 «ГОДУНОВ». (16+)
Царь Фёдор, предчувствуя скорую кончину, переживает за престол. Ирина до сих пор не родила наследника. Фёдор хочет изменить завещание и просит Годунова привезти к нему Дмитрия, так как в нём течёт кровь царского рода. Годунов сомневается, что Дмитрия признают, ведь он незаконнорождённый.
16.00 Вести
16.30 «Малахов». (16+)
17.30 «60 минут». (12+)
20.00 Вести
21.05 Вести. Местное время
21.20 «ЛОВЕЦ СНОВ». (12+)
Алиса соглашается приютить на несколько часов в отделе Симу, дочку своей подруги Насти Томилиной. А тем временем очередной вещный сон очень встревожил Никиту.
23.15 Вечер с Владимиром Соловьёвым. (12+)
02.00 «СЕМНАДЦАТЬ МГНОВЕНИЙ ВЕСНЫ». (12+)
04.00 «СЕМЕЙНЫЙ ДЕТЕКТИВ». (12+)

★ ЗВЕЗДА ЗВЕЗДА

- 05.55 «Гангутское сражение». (16+)
07.00 «Сегодня утром». (12+)
09.00 13.00 17.00 19.00 Новости дня. (16+)
09.15 21.00 «Открытый эфир». (16+)
11.00 01.10 «В КВАДРАТЕ 45». (12+)
12.40 13.25 15.05 15.25 17.15 «НА УГЛУ, У ПАТРИАРШИХ-2». (16+)
18.00 «Вторая мировая: пламя и сталь». (16+)
18.50 «Спецрепортаж». (16+)
19.55 «По горячим следам». (16+)
20.10 «Секретные материалы». (16+)
22.45 «Между тем» с Наталией Метлиной. (12+)
23.15 «НАГРАДИТЬ ПОСМЕРТНО». (12+)

ТВУ ТВЦ



15.00 «АНАТОМИЯ УБИЙСТВА». (12+)

- 06.00 «Настроение»
08.20 «Петровка, 38». (16+)
08.40 «НЕ В ДЕНЬГАХ СЧАСТЬЕ». (12+)
10.35 «Борис Клюев. Заложник образа». (16+)
11.30 События
11.50 «СПАСАТЕЛЬ». (16+)
13.40 «Мой герой». (12+)
14.30 События
14.45 Город новостей
15.00 03.05 «АНАТОМИЯ УБИЙСТВА». (12+)
В дорогой загородной клинике, в палате, запертой изнутри, находят труп профессора Покровского с пулей в голове. У Евгении Волковой есть основания предполагать, что смерть профессора не была самоубийством. Но на этом череда загадочных событий в клинике не заканчивается.
16.55 Хроники московского быта. (12+)
17.50 События
18.05 «СИНИЧКА». (12+)
22.00 События
22.35 «10 самых...» (16+)
23.05 Прощание. (16+)
00.00 События. 25-й час
00.30 «Петровка, 38». (16+)
00.45 Хроники московского быта. (12+)
01.30 «Знак качества». (16+)
02.10 «Герои и жертвы холодной войны». (12+)
02.50 «Петровка, 38». (16+)
04.35 «Рина Зелёная. 12 историй со счастливым концом». (12+)
05.20 «Мой герой». (12+)

ОТР ОТР

- 06.00 «Очень личное». (12+)
06.40 18.05 «У ВАС БУДЕТ РЕБЁНОК...» (12+)
07.30 11.00 17.00 «Календарь». (12+)
08.00 08.30 09.00 09.30 10.00 13.00 14.00 15.00 19.00 Новости
08.05 08.35 09.05 09.35 13.10 14.05 19.20 ОТражение
10.10 11.25 22.55 «ПЁТР ЛЕЩЕНКО. ВСЁ, ЧТО БЫЛО...» (12+)
12.20 «Человек и судьба». (12+)
12.45 «Конструкторы будущего». (12+)
15.10 «ГОСПОДИН ОФОРМИТЕЛЬ». (16+)
17.25 «Мультфильмы». (12+)
17.35 «Свет и тени». (16+)
21.00 «СУМАСШЕДШАЯ ПОМОЩЬ». (16+)
00.30 «Вторая Мировая война и кино». (12+)

НТВ



08.25 «ЛЕСНИК». (16+)

- 04.45 «УЛИЦЫ РАЗБИТЫХ ФОНАРЕЙ». (12+)
06.30 «Утро. Самое лучшее». (16+)
08.00 «Сегодня»
08.25 «ЛЕСНИК. СВОЯ ЗЕМЛЯ». (16+)
10.00 «Сегодня»
10.35 «ЛЕСНИК. СВОЯ ЗЕМЛЯ». (16+)
13.00 «Сегодня»
13.25 «Чрезвычайное происшествие»
14.00 «СКОРАЯ ПОМОЩЬ». (16+)
Араш признается жене, что уже давно не работает на скорой, а выводит из запоя алкоголиков. Араш встречается с Рыковым и признается, что ушел с подстанции из-за серьезных проблем со зрением.
16.00 «Сегодня»
16.45 «ЗИМОРОДОК». (16+)
19.00 «Сегодня»
20.00 «СТЕПНЫЕ ВОЛКИ». (16+)
Дымову удается получить поддержку от следователя Шевченко. Он помогает найти свидетельницу Алену. Конфликт между Лидой и Шпынько продолжается.
23.35 «Сегодня»
00.00 «СТЕПНЫЕ ВОЛКИ». (16+)
00.35 «Основано на реальных событиях». (16+)
01.25 «ДИКИЙ». (16+)
04.20 «АГЕНТСТВО СКРЫТЫХ КАМЕР». (16+)

МОСКВА24 МОСКВА 24

- 06.00 «Утреннее вещание». (16+)
11.00 11.35 12.00 12.30 13.00 14.00 14.35 15.00 15.30 16.00 17.00 17.35 18.00 19.00 19.30 20.00 21.00 21.40 22.00 22.25 23.00 00.00 01.00 02.00 03.00 04.00 «Новости». (16+)
11.30 14.30 17.30 «Деньги 24». (12+)
12.45 15.45 18.25 «Время новых». (12+)
13.40 16.50 20.50 01.45 «Сити». (12+)
13.45 16.45 «Доктор 24». (12+)
18.15 «Интервью». (12+)
18.35 «Жизнь в большом городе». (12+)
21.20 23.40 04.35 «Московский патруль». (16+)
23.15 02.35 «Рейд 112». (16+)
00.10 «Ночью москвоторий»

РОССИЯ К РОССИЯ К Культура



14.20 «Святые Кремля»

- 06.30 «Пешком...»
07.05 Легенды мирового кино
07.35 16.15 «Репортажи из будущего»
08.15 «Жизнь и судьба»
08.35 18.10 «Первые в мире»
08.50 «КАНИКУЛЫ ПЕТРОВА И ВАСЕЧКИНА. ОБЫКНОВЕННЫЕ И НЕВЕРОЯТНЫЕ»
10.00 12.30 17.00 19.30 Новости культуры
10.15 «Археология. История с лопатой»
10.45 «ГОРОД НАД ГОЛОВОЙ»
12.15 Цвет времени
12.45 «Земля людей»
13.15 18.25 «Короли Европы в последней битве за Англию»
14.20 «Святые Кремля»
14.50 21.55 «ТАЛАНТ»
Бережков работает инженером-подрядчиком. Он искренне верит, что приносит своей работой людям пользу.
16.00 «Забывтое ремесло»
17.15 01.25 Мастер-класс Мур, Вупи Голдберг.
19.45 Письма из провинции
20.15 «К 70-летию со дня рождения Виктора Авилова»
20.55 «Спокойной ночи, малыши!»
21.10 02.10 «Дубна. Рождение мира»
23.05 Рэгайтм, или Разорванное время
23.35 «СПРУТ-4»
03.00 Перерыв в вещании

360° ПОДМОСКОВЬЕ

- 05.00 15.00 «Новости МО». (16+)
06.00 04.25 «Публицистическая программа». (12+)
06.30 12.40 13.40 14.10 16.30 17.10 «Внимание! Еда!»
07.00 «Вкусно 360». (12+)
08.00 09.00 11.00 12.00 14.00 16.20 17.00 18.00 20.00 21.00 «Новости 360»
08.10 09.05 21.05 21.55 «Невероятная наука-2». (12+)
10.00 19.00 «Информационно-аналитическая программа». (16+)
11.10 «Быстрые деньги». (12+)
12.30 15.10 03.00 «Лето в Подмосковье». (12+)
13.00 «Викторина 360». (0+)
14.30 00.50 «Погода на любой вкус». (16+)
15.25 «Армагеддон». (12+)
17.30 «Суперферма 360». (12+)
18.10 «Не иностранец». (12+)
18.30 00.25 «Город с историей». (12+)
20.10 «Док. кино». (16+)
22.40 «Шестое чувство». (12+)

СТС СТС



01.00 «ПОКА Я РЯДОМ». (16+)

- 06.00 Ералаш. (0+)
06.30 «Простоквашино». (0+)
07.15 «Ну, погоди! Каникулы». (6+)
08.00 «ЗАВТРАК У ПАПЫ». (12+)
09.55 «КУХНЯ В ПАРИЖЕ». (12+)
12.05 Премьера! «В поисках йети». (6+)
13.50 Премьера! «Тайна Мосли». (6+)
15.50 «ДВОЕ: Я И МОЯ ТЕНЬ». (12+)
17.55 «ПЯТЬ С ПЛЮСОМ». (12+)
Одновременно заболевшие Стас и Витя выздоравливают наперегонки. Стас лечит Оля, а Витю - привлекательный доктор по имени Катя. Стас и Толик готовятся выступить на корпоративе со стендапом.
20.30 ПРЕМЬЕРА! «КАСПЕР». (6+)
22.25 «ПРИВИДЕНИЕ». (16+)
США, 1990 г. Мистическая мелодрама. В ролях: Патрик Суэйзи, Деми Мур, Вупи Голдберг. Счастливые влюбленные Сэм и Молли возвращаются из театра домой. На тёмной аллее на них нападает грабитель. Сэм погибает...
01.00 «ПОКА Я РЯДОМ». (16+)
02.40 «ПОГНАЛИ». (16+)
04.15 «6 кадров». (16+)
05.20 «Мультфильмы». (0+)
05.50 Ералаш. (0+)

МОСКВА. ДОВЕРИЕ

- 06.10 07.00 00.40 «Мой район. Навигатор». (16+)
06.20 06.50 Мой район. Энциклопедия. (12+)
07.10 09.25 03.40 «Тайны кино». (12+)
07.55 15.10 «ДОБРОЕ УТРО». (12+)
10.15 20.00 «ТАСС УПОЛНОМОЧЕН ЗАЯВИТЬ». (12+)
11.25 21.10 «ПРОЩАЛЬНАЯ ГАСТРОЛЬ АРТИСТА». (12+)
12.55 22.30 «ГОЛОВОКРУЖЕНИЕ». (16+)
16.45 «Мой район». (12+)
17.45 Звёзды советского экрана. (12+)
18.15 01.15 «ЧИСТО АНГЛИЙСКИЕ УБИЙСТВА». (16+)
00.50 «Москва на все времена». (12+)

REN	TNT	ТВ-3	че!	МАТЧ!	МАТЧ ТВ	ДОМАШНИЙ
 20.00 «ТРИ ИКСА». (16+)	 01.40 «Импровизация. Команды». (16+)	 13.30 «ТОЛКОВАТЕЛЬ СНОВ». (16+)	 23.00 Опасные связи. (18+)	 15.00 Все на Матч!	 02.30 «ВЕЧЕРНЯЯ СКАЗКА». (16+)	
05.00 «С бодрым утром!» (16+) 06.00 «С бодрым утром!» (16+) 08.30 «Новости». (16+) 09.00 «Засекреченные списки». (16+) 11.00 «Как устроен мир с Тимофеем Баженовым». (16+) 12.00 Информационная программа 112. (16+) 13.00 «Загадки человечества с Олегом Шишкиным». (16+) 14.00 «Невероятно интересные истории». (16+) 17.00 «Тайны Чапман». (16+) 20.00 «ТРИ ИКСА». (16+) США, 2002 г. Боевик. В ролях: Вин Дизель, Азия Ардженто, Мартон Чокаш. 22.20 «Смотреть всем!» (16+) 00.30 «ТРИ ИКСА-2: НОВЫЙ УРОВЕНЬ». (16+)	07.00 «Однажды в России. Спецдайджесты-2023». (16+) 09.00 «ИНТЕРНЫ». (16+) 15.00 «САШАТАНЯ». (16+) 20.00 «257 ПРИЧИН, ЧТОБЫ ЖИТЬ-2». (16+) Проблемы Жени отходят на второй план, ведь теперь приходится бороться не за свою жизнь, а спасти друзей, сестру и внезапно объявившегося отца. 21.30 «МОЙ ПАРЕНЬ - КИЛЛЕР». (16+) США, 2015 г. Комедийный боевик. В ролях: Сэм Рокуэлл, Анна Кендрик, Тим Рот, Джеймс Рэнсон, Энсон Маунт. «Я - киллер», - сообщил Марте фрикватый миллига из мини-маркета... 23.35 «ПРОЕКТ «АННА НИКОЛАЕВНА». (18+) 01.40 «Импровизация. Команды». (16+) 03.20 «Студия «Союз». (16+) 04.50 «Импровизация». (16+)	06.00 Утренние гадания. (16+) 06.15 «Мультфильмы». (0+) 07.15 «ПОЛНОЛУНИЕ». (16+) 08.15 «Слепая». (16+) 09.15 Утренние гадания. (16+) 09.30 Гадалка. (16+) 11.15 Знаки судьбы. (16+) 12.15 Хорошие новости с Василисой Володиной. (16+) 12.30 Мистические истории. (16+) 13.30 «ТОЛКОВАТЕЛЬ СНОВ». (16+) 14.30 Лучший друг человека. (16+) 15.45 «Слепая». (16+) 18.30 «ТЕСТ НА БЕРЕМЕННОСТЬ». (16+) 20.45 «ВРЕМЯ ПСОВ». (16+) США, Германия, Испания, 2017 г. Боевик. 22.30 «ИМПЕРАТРИЦА КИ». (16+) 01.00 «ПОЛНОЛУНИЕ». (16+) 01.45 «Колдуны мира». (16+) 04.15 «Мультфильмы». (0+)	06.00 Идеальный ужин. (16+) 06.45 Дорожные войны. Лучшее. (16+) 07.15 Дорожные войны. (16+) Своеобразный хит-парад приключений на дороге, которые, увы, не всегда бывают приятными. Смотрите «Дорожные войны»! Делайте выводы! Лучше быть зрителем, чем участником! 09.00 Улётное видео. (16+) 10.30 «СОЛДАТЫ-14». (12+) 16.30 Большой кэш. (16+) 17.30 Улетное видео. (16+) 20.00 Решала. (16+) 23.00 Опасные связи. (18+) Сотни людей становятся жертвами измен. Многие из них живут в неведении и обмане годами. Более того, в этой ситуации может оказаться любой - от подобного обмана не застрахован никто! 02.45 Решала. (16+) 05.10 Идеальный ужин. (16+)	06.00, 14.25 «Кто кого?» (12+) 06.30 Футбол. Мелбет-Первая Лига. Обзор тура. (0+) 07.00, 12.50, 14.55, 02.45 Новости 07.05, 15.00, 23.15 Все на Матч! 10.00, 12.30 Специальный репортаж. (12+) 10.20 Автоспорт. G-Drive Российская серия кольцевых гонок. (0+) 10.50 «Бросок в прыжке: история Кенни Сейлорса». (12+) 12.55 «Есть тема!» 15.30 Футбол. «Оренбург» - «Сочи». FONBET Кубок России. Пр.тр. 18.15 Футбол. «Крылья Советов» - «Зенит». FONBET КР. Пр.тр. 20.30 Футбол. «Динамо» (Москва) - «Краснодар». FONBET Кубок России. Пр.тр. 00.15 Баскетбол. Россия - Иран. (0+) 02.15 «Магия большого спорта». (12+)	06.30 По делам несовершеннолетних. (16+) 07.55 Давай разведёмся! (16+) 08.55 04.05 Тест на отцовство. (16+) 11.10 23.20 «Понять. Простить». (16+) 12.25 00.35 «Порча». (16+) 12.55 01.05 «Знахарка». (16+) 13.30 01.35 «Верну любимого». (16+) 14.05 02.05 «Голоса ушедших душ». (16+) 14.40 Скажи, подруга. (16+) 14.55 «ДОЛГАЯ ДОРОГА К СЧАСТЬЮ». (16+) Украина, 2020 г. Мелодрама. В ролях: Анастасия Цымбалару, Анжелика Эшбаева. Нина готовится к свадьбе с Олегом... 19.00 «БЕЗ ПАМЯТИ ЛЮБЯ». (16+) 02.30 «ВЕЧЕРНЯЯ СКАЗКА». (16+) 05.45 «6 кадров». (16+)	

ГУПСОЦГАРАНТИЯ
ДОСТОЙНАЯ ЖИЗНЬ НА ПЕНСИИ

ПО ДОГОВОРУ РЕНТЫ ВЫ МОЖЕТЕ ПОЛУЧИТЬ:

- Крупную денежную выплату
- Ежемесячную ренту – «вторую пенсию»
- Круглосуточный уход и помощь по хозяйству
- Полную оплату ЖКХ

ПОЖИЗНЕННОЕ ПРОЖИВАНИЕ В КВАРТИРЕ ГАРАНТИРОВАНО ГРАЖДАНСКИМ КОДЕКСОМ РФ И ДОГОВОРОМ

ЗВОНИТЕ! Тел: 8 (495) 727-28-28
Защитим ваши права по договору аренды.

Реклама, ОГРН 1227700708025

Слышно даже тишину
BERNAFON
СЛУХОВЫЕ АППАРАТЫ

АКЦИЯ!!!
С 5 июня по 31 августа 2023 г.
СКИДКИ НА НОВИНКИ – 15 %
серия Zerena и серия Viton
Батарейки в подарок!

- Продажа слуховых аппаратов
- Индивидуальные ушные вкладыши
- Консультации по вопросам слухопротезирования

1. Москва, ул. Сергея Радонежского, д. 29/31 (рядом со ст. м. «Площадь Ильича»).
Тел.: 8 (499) 705-20-30, 8 (495) 678-16-58
2. Москва, ул. Народного ополчения, д. 44, к. 1, подъезд 4, кнопка домофона 5 (ст. м. «Октябрьское поле», 2 минуты ходьбы от метро).
Тел.: 8 (495) 764-38-65, 8 (499) 340-08-75

*Сроки проведения акции с 05.06 по 31.08.2023 г. Информацию об организаторе акции, о правилах ее проведения, количестве подарков, сроках, месте и порядке их получения уточняйте по телефонам: 8 (499) 705-20-30, 8 (495) 678-16-58, 8 (495) 764-38-65. ООО «ИНТЕРАУДИОФАРМСЕРВИС», ОГРН 1037739248755. 127473, г. Москва, ул. Достоевского д. 2, стр. 1

ОЗНАКОМЬТЕСЬ С ИНСТРУКЦИЕЙ ПО ПРИМЕНЕНИЮ. ВОЗМОЖНЫ ПРОТИВОПОКАЗАНИЯ.

РЕКЛАМА

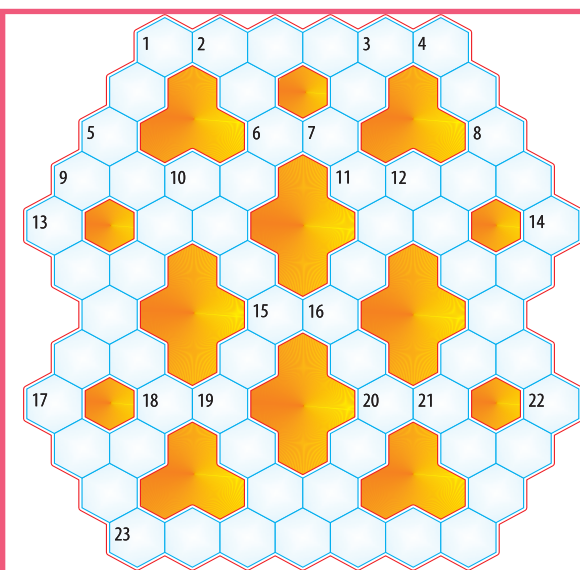

ТРИ ДОРОГИ

По горизонтали: 1. Расстояние от «до» до «до». 9. Рассел в «Играх разума». 11. В 1624-1924 годах эта столица европейского государства называлась Кристиания. 23. Футбольный клуб.
Слева-вниз-направо: 2. «Брысь!» - нахальным воробьям. 4. «Хозяин» интеллектуальной собственности. 5. Двуглавый пес, брат Цербера. 7. Советская семейная телесага «Вечный ...» 10. Областной центр в Сибири. 12. Китайское

название Гонконга. 13. Вербка с петлей для ловли животных. 16. Нервные подергивания. 17. Юбка, открывающая мужские ноги. 19. Имя Мандельштама. 21. Иметь ... (затаить обиду).
Справа-вниз-налево: 1. Ящик для литейной формы. 3. Дерево, давшее имя улице, которая в свою очередь дала название фильму кошмаров. 6. Беспорядочные звуковые колебания. 8. Вредитель, из

выделений которого пчела может переработать падевый мед. 10. Прыжок мяча от стенки. 12. Новый - Америка, Старый - Европа. 14. Болотный тростник, путаемый с камышом. 15. Артисты цирка Эмиль и Игорь ... 18. Деньги не на карте, а в кошельке. 20. Лошадиный задок. 22. «Пастбище» для белогривых облачков.

Ответы. По горизонтали: 1. Октава. 9. Кроу. 11. Осло. 23. Торпедо. **Слева-вниз-направо:** 2. Кэш. 4. Автор. 5. Орт. 7. Зов. 10. Омск. 12. Сянган. 13. Аркан. 16. Тик. 17. Килт. 19. Осип. 21. Зуб. **Справа-вниз-налево:** 1. Опка. 3. Вяз. 6. Шум. 8. Тря. 10. Отскок. 12. Свет. 14. Пороз. 15. Кио. 18. Нал. 20. Купл. 22. Небо.

КИНО И СЕРИАЛЫ

МОСФИЛЬМ. ЗОЛОТАЯ КОЛЛЕКЦИЯ

06.10 «Вовка в тридцатом царстве». Мультфильм. (0+)
 06.30 «Двенадцать месяцев». Мультфильм. (6+)
 07.25 «ПЕНА». (12+)
 08.55 «МОЙ ЛАСКОВЫЙ И НЕЖНЫЙ ЗВЕРЬ». (12+)
 10.55 «ИРОНИЯ СУДЬБЫ, ИЛИ СЛЕГКИМ ПАРОМ!» (12+)
 12.40 «ЛЮБОВЬ И ГОЛУБИ». (12+)
 14.35 «СМЕШНЫЕ ЛЮДИ». (12+)
 16.20 «ЗА СПИЧКАМИ». (12+)
 18.05 «ТАЙНЫ СЛЕДСТВИЯ-6». (16+)
 19.50 «НЕ МОЖЕТ БЫТЬ!» (12+)
 21.30 «ИРОНИЯ СУДЬБЫ, ИЛИ СЛЕГКИМ ПАРОМ!» (12+)
 01.00 «КАЛИНА КРАСНАЯ». (12+)
 02.40 «КРАСНАЯ ПАЛАТКА». (12+)
 05.10 «ВЗРОСЛЫЙ СЫН». (16+)

TV1000 VIJU TV1000

05.35 «НЕОБЫЧАЙНЫЕ ПРИКЛЮЧЕНИЯ АДЕЛЬ». (12+)
 07.15 «ЭСПЕН В КОРОЛЕВСТВЕ ТРОЛЛЕЙ». (6+)
 09.20 «ЭСПЕН В ПОИСКАХ ЗОЛОТОГО ЗАМКА». (6+)
 11.15 «ВО ВЛАСТИ СТИХИИ». (16+)
 13.05 «ДЕВЯТЬ ЯРДОВ». (16+)
 15.05 «ДЕВЯТЬ ЯРДОВ-2». (16+)
 17.00, 17.55 «ЛЮБОВЬ, РАЗУМ, МЕСТЬ». (16+)
 18.45 «2012». (16+)
 21.40 «ГРЕЛАНДИЯ». (16+)
 США, 2020 г.
 23.55 «ВЫХОД НА НЕТ». (16+)
 США, 2015 г.
 01.45 «ЭСПЕН В КОРОЛЕВСТВЕ ТРОЛЛЕЙ». (6+)
 03.25 «ЭСПЕН В ПОИСКАХ ЗОЛОТОГО ЗАМКА». (6+)
 05.05 «Говорящий Том: Герой». Мультсериал. (6+)

TV1000 VIJU TV1000 РУССКОЕ

05.30 «Смешарики». «Чуч-Мяуч», «Фиксики». Мультсериалы. (6+)
 06.45 «ЛЕНА И СПРАВЕДЛИВОСТЬ». (12+)
 08.25 «ОТЧАЯННЫЕ ДОЛЫЩИКИ». (16+)
 10.05 «РОДИТЕЛИ СТРОГОГО РЕЖИМА». (12+)
 11.35 «БЕНДЕР: НАЧАЛО». (16+)
 13.25 «БЕНДЕР: ЗОЛОТО ИМПЕРИИ». (16+)
 15.05 «БЕНДЕР: ПОСЛЕДНЯЯ АФЕРА». (16+)
 17.00, 17.45 «СЛЕД». (16+)
 18.40 «ГУЛЯЙ, ВАСЯ!» (16+)
 20.20 «ГУЛЯЙ, ВАСЯ! СВИДАНИЕ НА БАЛИ». (16+)
 22.20 «ALL INCLUSIVE, ИЛИ ВСЁ ВКЛЮЧЕНО!» (16+)
 00.10 «ЧЕСТНЫЙ РАЗВОД». (16+)
 01.45 «ЧЕСТНЫЙ РАЗВОД-2». (16+)

ДОМ КИНО ДОМ КИНО

06.15 «Три богатыря на дальних берегах». Мультфильм. (6+)
 07.35 «Три богатыря и Морской Царь». Мультфильм. (6+)
 09.00 «Три богатыря и конь на троне». Мультфильм. (6+)
 10.45 «Три богатыря. Ход конём». Мультфильм. (6+)
 12.05 «Три богатыря и наследница престола». Мультфильм. (6+)
 13.45 «СВАТЫ». (16+)
 21.00 «ПОСЛЕДНИЙ МЕНТ». (16+)
 00.20 «НЮХАЧ». (18+)
 03.00 «СЕМЬ УЖИНОВ». (16+)
 Россия, 2019 г.
 04.30 «НА ДЕРИБАСОВСКОЙ ХОРОШАЯ ПОГОДА, ИЛИ НА БРАЙТОН-БИЧ ОПЯТЬ ИДУТ ДОЖДЬ!». (16+)
 Россия, 1992 г.

ИЛЛЮЗИОН+ ИЛЛЮЗИОН+

01.25 «ЦИФРОВАЯ РАДИОСТАНЦИЯ». (18+)
 02.50 «СТАРЫЙ ГЕНРИ». (16+)
 04.25 «БЕЛОСНЕЖКА: МЕСТЬ ГНОМОВ». (12+)
 06.10 «ПАРАЛЛЕЛЬНЫЕ МИРЫ». (16+)
 07.50 «ЗАПРЕТНАЯ КУХНЯ». (12+)
 09.15 «СЕРДЦА И КОСТИ». (16+)
 Драма, Австралия, 2019 г.
 11.05 «ЛУЛУ И БРИГГС». (12+)
 12.40 «ПОСВЯЩЕННЫЙ». (12+)
 14.15 «КРОВЬЮ И ПОТОМ: АНАБОЛИКИ». (16+)
 16.20 «ОТЧАЯННЫЙ ПОБЕГ». (16+)
 17.45 «МАРКО ПОЛО». (16+)
 20.30 «ЛУЧШЕЕ ВО МНЕ». (12+)
 22.25 «3 ДНЯ НА УБИЙСТВО». (16+)

РУССКИЙ ИЛЛЮЗИОН

06.35 «БОЙ С ТЕНЬЮ-3: ПОСЛЕДНИЙ РАУНД». (16+)
 08.40 «ЭКИПАЖ». (6+)
 11.10 «ЛЮБОВЬ С АКЦЕНТОМ». (16+)
 13.00 «РОБО». (6+)
 14.40 «ЖИЗНЬ ВПЕРЕДИ». (16+)
 16.15 «ТОЛЬКО НЕ СЕЙЧАС». (16+)
 17.45 «РЯД 19». (16+)
 19.05 «ВЕЧНАЯ ЖИЗНЬ АЛЕКСАНДРА ХРИСТОФОРОВА». (12+)
 21.00 «ВОЖДЬ РАЗНОКОЖИ». (16+)
 22.40 «ПОСЛЕ ТЕБЯ». (16+)
 Драма, Россия, 2016 г.
 00.45 «ТЕМНЫЙ МИР: РАВНОВЕСИЕ». (12+)
 02.15 «ДВА ДНЯ». (16+)
 03.45 «ЛЮБОВЬ С АКЦЕНТОМ». (16+)
 05.25 «РОБО». (6+)

КИНОКОМЕДИЯ

01.45, 02.35, 03.20, 04.10 «БЕЛЫЙ ВОРОТНИЧОК». (12+)
 05.00 «СБРОСЬ МАМУ С ПОЕЗДА». (12+)
 06.40 «БАНДИТКИ». (16+)
 08.20 «Я, СНОВА Я И ИРЭН». (16+)
 10.30 «НЕИСТРЕБИМЫЙ ШПИОН». (16+)
 12.00 «КОРОЛЬ ВЕЧЕРИНОК». (16+)
 13.45 «ПРАБАБУШКА ЛЕГКОГО ПОВЕДЕНИЯ. НАЧАЛО». (16+)
 15.25 «СТАРПЕРЦЫ». (16+)
 17.20 «ЖЕНИХ НАПРОКАТ». (16+)
 19.30 «ОХОТНИК ЗА ГОЛОВАМИ». (16+)
 21.35 «ШПИОН». (18+)
 Комедия, боевик, США, Великобритания, 2015 г.
 23.50 «РЭД». (16+)

РОДНОЕ КИНО

00.45 «ИЩИ ВЕТРА...» (12+)
 02.25 «ДЕЖА ВЮ». (12+)
 04.25 «КАЗАЧЬЯ ЗАСТАВА». (12+)
 05.55, 07.15 «СЫН ПОЛКА». (6+)
 Драма, военный фильм, СССР, 1981 г.
 08.30 «НЕ ХОЧУ ЖЕНИТЬСЯ». (12+)
 10.05, 11.05, 12.05 «ГРАФИНЯ ДЕ МОНСОРО». (12+)
 13.05, 14.40 «УГРЮМ-РЕКА». (16+)
 16.15, 17.30 «НАЗНАЧАЕШЬСЯ ВНАЧУЙ». (12+)
 Военный фильм, СССР, 1975 г.
 19.00 «ЖЕНИХ ИЗ МАЙАМИ». (16+)
 Комедия, Россия, 1994 г.
 20.30, 21.30, 22.25 «ГРАФИНЯ ДЕ МОНСОРО». (12+)
 23.25 «СЫН ПОЛКА». (6+)

РУССКИЙ РОМАН

08.00 «ВЕРЮ. ЛЮБЛЮ. НАДЕЮСЬ». (16+)
 11.20 «НА САМОЙ ГРАНИ». (16+)
 14.45 «МОСКВА-ЛОПУШКИ». (12+)
 16.20 «ВЕЗУЧАЯ». (12+)
 18.00 «КОСТЕР НА СНЕГУ». (12+)
 2012 г. В ролях: Дарья Щербак, Александр Голубев, Андрей Чадов
 21.20 «ПОНАЕХАЛИ ТУТ». (12+)
 2011 г. В ролях: Мария Голубкина, Евгения Крегжде, Анатолий Лобозцкий, Игорь Новоселов
 00.45 «ПОСЛЕДНИЙ ДОВОД». (16+)
 02.15 «ВЕРЮ. ЛЮБЛЮ. НАДЕЮСЬ». (16+)
 05.15 «НА САМОЙ ГРАНИ». (16+)

CINEMA

07.40 «ЛЕВ». (16+)
 09.45 «ЛЮБОВЬ НА КОНЧИКАХ ПАЛЬЦЕВ». (18+)
 11.45 «ЛУЧШЕЕ ПРЕДЛОЖЕНИЕ». (16+)
 14.05 «НА ГЛУБИНЕ 6 ФУТОВ». (16+)
 15.55 «АПОКАЛИПСИС». (18+)
 18.20 «2:22». (16+)
 20.00 «ТЕЛОХРАНИТЕЛЬ». (18+)
 21.50 «ВОЗМЕЗДИЕ». (18+)
 Великобритания, США, 2009 г. В ролях: Мэл Гибсон, Рэй Уинстон, Дэни Хьюстон, Боана Новакович
 23.50 «ОТПЕТЫЕ МОШЕННИКИ». (18+)
 01.35 «КРЕСТНАЯ МАМА». (16+)
 03.15 «ПЯТЫЙ ЭЛЕМЕНТ». (16+)
 05.15 «ПРОФЕССИОНАЛ». (16+)

red .RED

06.00, 06.25 Гуру сада. (16+)
 06.45, 07.35, 08.25, 09.20 «ЧЕРНАЯ ЛЮБОВЬ». (16+)
 10.10, 11.00, 11.50, 12.35 «ХОРОШИЙ ДОКТОР». (16+)
 13.25 «БОЛЬШАЯ АФЕРА». (16+)
 15.20 «БАЛЕРИНА». (16+)
 17.15, 17.40 Гастромаркет. (16+)
 18.00, 18.30 Гуру сада. (16+)
 18.55, 19.30 Дизайн от А до Я. (16+)
 20.00, 20.50 «ХОРОШИЙ ДОКТОР». (16+)
 21.35, 22.35 «ХОРОШАЯ БОРЬБА». (16+)
 23.30, 00.35 «РАССКАЗ СЛУЖАНКИ». (18+)
 01.25, 02.05 «ХОРОШИЙ ДОКТОР». (16+)
 02.45, 03.35 «ХОРОШАЯ БОРЬБА». (16+)
 04.30 «ЕЩЕ ТРИ СВАДЬБЫ». (16+)

РЕТРО

07.15 «РОГАТЫЙ БАСТИОН». (12+)
 08.35 «КОНЦЕРТ БЕТХОВЕНА». (12+)
 09.50 «ПАРУСА МОЕГО ДЕТСТВА». (12+)
 11.05, 23.30 «КТО СМЕЕТСЯ ПОСЛЕДНИМ». (12+)
 12.55, 01.05 «УЛИЦА МЛАДШЕГО СЫНА». (6+)
 14.40 «НАУЧИТЬСЯ ТАНЦЕВАТЬ». (12+)
 16.05 «МИРОВОЙ ПАРЕНЬ». (12+)
 17.35 «РАССЛЕДОВАНИЯ КОМИССАРА МЕГРЭ». (16+)
 19.00, 03.50 «ПРИМИТЕ ТЕЛЕГРАММУ В ДОЛГ». (12+)
 20.30 «НЕСТЕРКА». (16+)
 СССР, 1955 г.
 22.10, 05.05 «НАУЧИТЬСЯ ТАНЦЕВАТЬ». (12+)
 02.40 «ХОТИТЕ - ЛЮБИТЕ, ХОТИТЕ - НЕ!». (12+)

суббота! СУББОТА!

05.00 «Маша и Медведь», «Машины сказки», «Машины страшилки». Мультсериалы. (0+)
 15.40, 16.50, 18.00, 19.00, 20.00, 21.10 «ВЕЛИКОЛЕПНЫЙ ВЕК. ИМПЕРИЯ КЕСЕМ». (16+)
 22.20 Богиня шопинга (субтитры). (16+)
 23.20 Суббота News 2023. (16+)
 23.30 Моя жена рулит (субтитры). (16+)
 00.40 Кулинарные детективы (субтитры). (16+)
 Кулинарный квест, в котором участники угадывают и воссоздают блюдо по оставленным на кухне «уликам»
 01.40, 02.30, 03.10 «ЖЕСТОКИЙ СТАМБУЛ». (16+)
 03.50 «Маша и Медведь». Мультсериал. (0+)

ФЕНИКС ПЛЮС КИНО

08.00, 09.00, 16.00, 17.00, 00.00, 01.00 «ТАТЬЯНИН ДЕНЬ». (12+)
 10.00, 11.00, 18.00, 19.00, 02.00, 03.00 «ОБРУЧАЛЬНОЕ КОЛЬЦО». (16+)
 12.00, 20.00, 04.00 «ДАША ВАСИЛЬЕВА. ЛЮБИТЕЛЬНИЦА ЧАСТНОГО СЫСКА-2». (16+)
 13.00, 21.00 «ОСТРОВ НЕУЖНЫХ ЛЮДЕЙ». (16+)
 14.00, 22.00, 06.00 «ТРАВА ПОД СНЕГОМ». (16+)
 15.00, 23.00, 07.00 «ОПЕРА. ХРОНИКИ УБОЙНОГО ОТДЕЛА. НОВАЯ ВЕРСИЯ». (16+)
 05.00 «РОДИТЕЛЬСКОЕ ПРАВО». (16+)
 Сериал. Мелодрама, Россия, 2018 г. В ролях: Марина Коняшкина, Александр Давыдов, Алексей Демидов, Татьяна Храмова

СТС LOVE

06.00 «Три кота». Мультсериал. (0+)
 08.00 «Буба». Мультсериал. (6+)
 08.20 «Готовим с Бубой». Мультсериал. (6+)
 08.30 «Ералаш». (0+)
 09.15 «СЕНЯ-ФЕДЯ». (16+)
 Сеня не хочет идти на вечер встреч выпускников...
 15.00 «КУХНЯ». (16+)
 Шеф сильно пьян и не в состоянии провести выездной банкет...
 22.00 «УЛЁТНЫЙ ЭКИПАЖ». (12+)
 Кулагин, по просьбе Карины, отправляется в Сочи, чтобы сопроводить известного режиссёра в Москву...
 01.05 «б кадров». (16+)
 03.55 «Три кота». Мультсериал. (0+)

TV 21 ВЕК

07.00 «ВОСПОМИНАНИЯ НЕУДАЧНИКА». (16+)
 09.10 «МОСКВА, Я ТЕРПЛЮ ТЕБЯ». (16+)
 11.05 «МОЙ КОРОЛЬ». (18+)
 13.40 «НА ГРАНИ БЕЗУМИЯ». (16+)
 15.35 «БРОНКСКАЯ ИСТОРИЯ». (16+)
 18.00, 19.00 «РАДИ ЖИЗНИ». (16+)
 Сериал. Норвегия, 2020 г.
 19.55 «МЕРЦАЮЩИЕ ОГНИ». (16+)
 Дания, Швеция, 2020 г.
 22.00 «ТЕБЕ ОДИНОКО СЕГОДНЯ ВЕЧЕРОМ?» (16+)
 Китай, 2021 г.
 00.00 «БРАТАНЫ». (12+)
 02.05 «СТАТУС БРЭДА». (18+)
 03.50 «НОЧЬ ПРИНАДЛЕЖИТ НАМ». (18+)
 05.25, 06.15 «РАДИ ЖИЗНИ». (16+)

ЛЮДИ, СОБЫТИЯ, ИСТОРИЯ

МИР

05.00 «БРАТАНЫ-3». (16+)
 10.00, 13.00, 16.00, 18.30, 02.35 Новости
 10.10 «БРАТАНЫ-3». (16+)
 13.15 Дела судебные. Деньги верните! (16+)
 14.10 Дела судебные. Битва за будущее. (16+)
 15.05 Дела судебные. Новые истории. (16+)
 16.15 Приговор?! (16+)
 17.10 Мирное соглашение. (16+)
 18.50 Игра в кино. (16+)
 21.35 Назад в будущее. (16+)
 22.25 Всемирные игры разума. (16+)
 23.00 «ЗМЕЛОВ». (16+)
 00.50 Наше кино. История большой любви. (16+)
 01.10 «МУЗЫКАЛЬНАЯ ИСТОРИЯ». (16+)
 02.50 Специальный репортаж. (12+)
 03.00 (Не)Фантастика. (12+)
 03.15 Любовь без границ. (16+)
 04.00 «ШКОЛА ВЫЖИВАНИЯ ОТ ОДИНОКОЙ ЖЕНЩИНЫ С ТРЕМЯ ДЕТЬМИ В УСЛОВИЯХ КРИЗИСА». (12+)

ПОБЕДА

04.40 «Путь к Победе». (16+)
 05.30 «КРАСНАЯ КОРОЛЕВА». (18+)
 16.50 «МАГОМАЕВ». (16+)
 Сериал. Драма, Россия, 2019 г.
 Конец 1960-х, разгар брже-невской эпохи. Муслим Магомаев во время записи концертной программы знакомится с очаровательной оперной певицей Тамарой Синявской. Между королём советской эстрады и восходящей звездой Большого театра мгновенно пробегает искра, которая становится началом большого чувства. Однако Тамара замужем, да и Муслим несвободен... Но у настоящей любви нет преград, и судьба вновь сводит влюбленных. На этот раз в Париже...
 23.59 «Путь к Победе». (16+)
 01.00 «ЭОЯ КОСМОДЕМЬЯНСКАЯ». (18+)
 02.10 «ЦЕЛЬ ВИЖУ». (16+)
 03.40 «РОДИНА ИЛИ СМЕРТЬ?». (16+)

ПЯТНИЦА

05.00, 05.40 «ЖЕСТОКИЙ СТАМБУЛ». (16+)
 Сериал. Турция, 2019 г.
 06.20 Пятница News. (16+)
 07.00 «ЧИСТО АНГЛИЙСКОЕ УБИЙСТВО». (12+)
 Сериал. Великобритания, 2002 г.
 09.10, 10.20 На ножах. (16+)
 11.20 Кулинарные детективы. (16+)
 12.20, 13.30, 14.40, 15.50, 16.50, 17.50, 18.50, 20.10, 21.20 На ножах. (16+)
 22.30 Молодые ножи-2. Блюда петербургской гастрономии. (16+)
 00.00 Интеллектуальный проект Полночь. «МАЛЕНЬКИЙ БУДДА». (16+)
 Великобритания, Италия, Франция, 1993 г.
 02.10 Пятница News. (16+)
 02.30, 03.20 «ЖЕСТОКИЙ СТАМБУЛ». (16+)
 Сериал. Турция, 2019 г.
 04.00 Черный список. Уход за животными и клининг. (16+)
 04.30 Пятница News. (16+)

Ю

05.25 «Маша и Медведь». Мультсериал. (0+)
 07.00 «КЛОН». (16+)
 09.45 «МОЯ ДОЧЬ». (16+)
 11.45 Моя свекровь - монстр. (16+)
 13.55 Супермама. (16+)
 17.00 «КЛОН». (16+)
 Сериал. Бразилия, 2001 г.
 20.00 «МОЯ ДОЧЬ». (16+)
 Сериал. Турция, 2018 г.
 22.00 Дом-2. Новая жизнь. (16+)
 Признания и скандалы, ревность и интриги. На что только не идут ребята, чтобы обрести долгожданное счастье с любимым человеком. 14 новых участников пришли в периметр, чтобы найти любовь и стать родителями. Чувства и эмоции участников раскрываются с новой силой на ваших глазах.
 00.05 Я стесняюсь своего тела. (18+)
 01.55 Измены (субтитры). (16+)
 03.35 Моя свекровь - монстр. (16+)

ПОЗНАВАТЕЛЬНЫЕ КАНАЛЫ

365 ДНЕЙ ТВ

00.00 «МАТЧ». (16+)
 02.00 Тайное становится явным. (12+)
 02.10 «СУВОРОВ». (6+)
 04.00, 04.50, 05.40, 06.35 «СПУТНИКИ». (16+)
 07.30, 18.25 Книжные аллеи. (12+)
 08.00 Наследие Дашковой. (12+)
 09.00, 09.55 Первая мировая. (12+)
 10.55 Обыкновенная история. (6+)
 11.05 Тайны Третьего рейха. В поисках бомбы Гитлера. (12+)
 12.00, 22.30 Сквозь времена. (12+)
 12.30 Орден Святого Георгия. Путь воина. (12+)
 12.55 Битва коалиций. Вторая мировая война. (12+)
 13.40 В поисках утраченного искусства. (12+)
 14.25, 17.50 Семь дней истории. (12+)
 14.35 Народный фронт Победы. (12+)
 15.00 Великие живописцы. (12+)
 16.00, 17.00, 20.55, 21.40, 22.55 Всемирное наследие. Россия. (12+)
 16.45 Пешком по Москве. (6+)
 18.00 Морской узел: Адмирал Вирен. (12+)
 18.55 Без срока давности: Охота за крымскими сокровищами. (12+)
 19.40 История одной фотографии. (6+)
 20.00 Подлинная история Д'Артаньяна. (12+)
 23.45 По законам чести. Из истории дуэлей. (12+)

VIJU HISTORY

06.10, 06.55 Смертоносная техника. (12+)
 07.45, 08.50 Сокровища Европы. (12+)
 09.50, 10.55 Иудея и Рим: смертельный конфликт. (6+)
 11.55 Мифы: великие тайны человечества: Проклятие фараонов. (12+)
 13.00 Мифы: великие тайны человечества: Атлантида. (12+)
 14.00 Мифы и тайны королевской истории: Мария-Антуанетта: обреченная королева. (16+)
 15.05 Рассвет Великих Империй: Империя Монголов. (12+)
 16.05, 17.05 Вена: империя, династия и мечта. (12+)
 18.05 Тайна фestsкого кода. (12+)
 19.05 Ганнибал: новые данные. (12+)
 20.00 Мифы: великие тайны человечества: Потоп. (12+)
 21.00 Мифы: великие тайны человечества: Призраки и привидения. (12+)
 22.05 Смертоносная техника: Ударный вертолет Апач прикрывает свои войска и наносит неожиданные удары ракетами. (12+)
 22.55 Смертоносная техника: Стрелковое оружие. (12+)
 23.50, 00.50 Сокровища Европы. (12+)
 01.45, 02.40 Иудея и Рим: смертельный конфликт. (6+)
 03.30, 04.25 Мифы: великие тайны человечества. (12+)
 05.15 Смертоносная техника. (12+)

DOCTOR

06.00, 12.45, 18.15, 23.40 О самом главном. Как болезнь Крона разрушает кишечник. (12+)
 06.55 На приём к доктора Малявина. Во все лёгкие. (12+)
 07.20 Теледоктор. Главное о здоровье. (12+)
 08.10, 11.55, 14.35, 17.20, 00.35 Правила жизни 100-летнего человека. (12+)
 09.00 О самом главном. Как избавиться от храпа? (12+)
 10.00, 10.25, 04.50 Большой скачок. (12+)
 10.55, 11.25, 13.40, 14.10 Прозрение с доктором Шиловой. (12+)
 15.30 О самом главном. О чём предупреждает тошнота? (12+)
 16.25 Медицинский репортёр. (12+)
 16.55 Клинический случай. (12+)
 19.10, 05.15 Медицинский квест. Эректильная дисфункция. (16+)
 20.00, 02.10 На приём к Михаила Лабковского. Чужое мнение. (12+)
 21.00 О самом главном. Главное о насморке. (12+)
 21.55 Правила жизни 100-летнего человека. США. (12+)
 22.45, 23.10, 03.00, 03.30 На приём к Михаила Лабковского. Одиночество в браке. (12+)
 01.25 Медицинский квест. Запоры. (12+)
 03.55, 04.20 На приём к доктора Ямщиковой. (12+)

Усадьба

08.25 Здоровый сад. (12+)
 08.40 Дачные радости. (12+)
 09.10 Варенье. (12+)
 09.25 Готовим на природе. (12+)
 09.40, 17.45 Букарвар дачника. (12+)
 09.55 Дачные хитрости. (12+)
 10.10 Пусть растёт! (0+)
 10.40 Дачных дел мастер. (12+)
 11.10 Самогон. (16+)
 11.25 Вершки-корешки. (12+)
 11.40, 14.45, 20.55 Фитоаптека. (12+)
 12.10, 15.15, 21.25 Домашние заготовки. (12+)
 12.25 Карпфишеры. (16+)
 12.55, 21.45 Охота и рыбалка в... (12+)
 13.20 Блондинка на охоте. (16+)
 13.50, 22.40 Рыболовный марафон. (12+)
 14.35 Рыболовные экспедиции в Норвегию. (16+)
 15.00, 23.50 Рыбалка сегодня XL. (16+)
 15.25 Беларусь: в поисках хорошего клева. (16+)
 15.55 Охотник-одиночка. (16+)
 16.20 Россия заповедная. (16+)
 17.00 Спиннинг на камских просторах. (12+)
 17.35 Нахлыст в Башкортостане. (16+)
 18.00 По следам Хемингуэя. (12+)
 18.30 Охоты и охотники. (16+)
 18.40 Привет, Малек! (6+)
 18.55 На охотничьей тропе с Сергеем Астаховым. (16+)
 19.20 Охота в Удмуртии. (16+)
 19.45 Охотничье оружие. Вопросы эксперту. (16+)
 20.00 Рыбалка с Нормундом Грабовским. (16+)
 20.25 Подводная жизнь дельты Волги. (16+)
 21.20 Нахлыст без границ. (16+)
 22.10 Фотоохота с Евгением Полонским. (16+)
 23.20 Поймать лосося. (16+)

ОХОТА И РЫБАЛКА

09.50 Сам себе охотник. (16+)
 10.20 Зов предков. (16+)
 10.45, 16.45 Нож-помощник. (16+)
 11.00 Сомы Европы. (12+)
 11.30 Прибалтийский лосось. (16+)
 12.00, 20.55 Коротко о главном. (12+)
 12.25 Карпфишеры. (16+)
 12.55, 21.45 Охота и рыбалка в... (12+)
 13.20 Блондинка на охоте. (16+)
 13.50, 22.40 Рыболовный марафон. (12+)
 14.35 Рыболовные экспедиции в Норвегию. (16+)
 15.00, 23.50 Рыбалка сегодня XL. (16+)
 15.25 Беларусь: в поисках хорошего клева. (16+)

ПЕРВЫЙ



22.00 «КАЗАНОВА». (16+)

- 05.00 Телеканал «Доброе утро»
09.00 Новости (с субтитрами)
09.20 «АнтиФейк». (16+)
10.00 «Жить здорово!». (16+)
10.50 Информационный канал. (16+)
12.00, 15.00 Новости (с субтитрами)
12.15 Информационный канал. (16+)
15.15 Информационный канал. (16+)
16.00 «Мужское / Женское». (16+)
16.50 Информационный канал. (16+)
18.00 Вечерние новости (с субтитрами)
18.30 Информационный канал. (16+)
19.55 «Куклы наследника Тутти». (16+)
21.00 «Время»
22.00 «КАЗАНОВА». (16+)
23.00 «Большая игра». (16+)
00.00 «АнтиФейк». (16+)
00.40 ПОДКАСТ.ЛАБ. «Космические истории». (16+)
01.20 ПОДКАСТ.ЛАБ. «Собрались с мыслями». (16+)
02.00 ПОДКАСТ.ЛАБ. «Жизнь замечательных». (16+)
02.40 ПОДКАСТ.ЛАБ. «Произвольная программа». (16+)
03.00 Новости
03.05 ПОДКАСТ.ЛАБ. «Произвольная программа». (16+)

5 5-Й КАНАЛ

- 05.00 «Известия». (16+)
05.25 «КУПЧИНО». (16+)
09.00 «Известия». (16+)
09.30 «ТАНКИСТ». (12+)
Беларусь, 2016 г. Драма. В ролях: Алексей Чадов, Вероника Плешкевич. Андрей Градов начал свой доблестный путь танкиста еще на советско-финской войне, где чудом выжил.
13.00 «Известия». (16+)
13.30 «МОРСКИЕ ДЬЯВЛЫ-4». (16+)
17.30 «Известия». (16+)
18.00 «СЛЕД». (16+)
22.20 «СВОИ-4». (16+)
00.00 «Известия. Итоговый выпуск». (16+)
00.30 «СВОИ-4». (16+)
02.00 «СЛЕД». (16+)
03.15 «ПРОКУРОРСКАЯ ПРОВЕРКА». (16+)

РОССИЯ 1 РОССИЯ

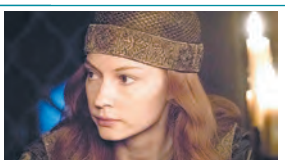

14.55 «ГОДУНОВ». (16+)

- 05.00 Утро России
09.00 Вести. Местное время
09.30 Утро России
09.55 О самом главном. (12+)
11.00 Вести
11.30 «60 минут». (12+)
14.00 Вести
14.30 Вести. Местное время
14.55 «ГОДУНОВ». (16+)
Мстиславский пишет челобитную царю - жалуется на Годунова. План Бориса сработал - басурманы ушли, и Фёдор Романов остался жив. Война окончена, хан пошёл на мировую. Шуйский на лобном месте собирается рассказать всю правду о смерти Дмитрия.
16.00 Вести
16.30 «Малахов». (16+)
17.30 «60 минут». (12+)
20.00 Вести
21.05 Вести. Местное время
21.20 «ЛОВЕЦ СНОВ». (12+)
Впервые Никита не видит никаких снов. Добрый это знак или, наоборот, зловещий, он пока не понимает. Его мама Инна Леонидовна умоляет сына оставить попытки выяснить судьбу пропавшего отца. У неё есть веские причины, о которых она не собирается рассказывать.
23.15 Вечер с Владимиром Соловьёвым. (12+)
02.00 «СЕМНАДЦАТЬ МГНОВЕНИЙ ВЕСНЫ». (12+)
04.00 «СЕМЕЙНЫЙ ДЕТЕКТИВ». (12+)

★ ЗВЕЗДА ЗВЕЗДА

- 05.00 «ДЖОКЕРЪ». (16+)
07.00 «Сегодня утром». (12+)
09.00 13.00 17.00 19.00
09.15 21.00 «Открытый эфир». (16+)
11.00 01.10 «ТРИ ПРОЦЕНТА РИСКА». (12+)
12.40 13.25 15.05 «НА УГЛУ, У ПАТРИАРШИХ-2». (16+)
15.25 17.15 «ФАРТОВЫЙ». (16+)
18.00 «Вторая мировая: пламя и сталь». (16+)
18.50 «Спецрепортаж». (16+)
19.55 «По горячим следам». (16+)
20.10 «Код доступа». (12+)
22.45 «Между тем» с Натальей Метлиной. (12+)
23.15 «ТРЕВОЖНЫЙ ВЫЛЕТ». (12+)

ТВУ ТВЦ



15.00 «АНАТОМИЯ УБИЙСТВА». (12+)

- 06.00 «Настроение»
08.20 «Петровка, 38». (16+)
08.40 «НЕ В ДЕНЬГАХ СЧАСТЬЕ». (12+)
10.35 «Олег Стриженов. Никаких компромиссов». (16+)
11.30 События
11.50 «БЕГЛЕЦ». (16+)
Россия, 2016 г. Детектив. В ролях: Станислав Бондаренко, Татьяна Полосина. Размеренная жизнь менеджера среднего звена Никиты меняется в тот момент, когда на загородной трассе он сажает к себе в машину Таню.
13.40 «Мой герой». (12+)
14.30 События
14.45 Город новостей
15.00 03.05 «АНАТОМИЯ УБИЙСТВА». (12+)
16.55 Хроники московского быта. (12+)
17.50 События
18.05 «СИНИЧКА». (16+)
22.00 События
22.35 «10 самых...» (16+)
23.05 «Актёрские драмы. Осторожно: фанаты!». (16+)
00.00 События. 25-й час
00.30 «Петровка, 38». (16+)
00.45 «Приговор». (16+)
01.30 «Личный фронт красных маршалов». (16+)
02.10 «Герои и жертвы холодной войны». (12+)
02.50 «Петровка, 38». (16+)
04.35 «Евгений Евстигнеев. Мужчины не плачут». (16+)
05.20 «Мой герой». (12+)

ОТР ОТР

- 06.00 «За дело! Поговорим». (12+)
06.40 18.05 «У ВАС БУДЕТ РЕБЁНОК...» (12+)
11.00 17.00 «Календарь». (12+)
08.00 08.30 09.00 09.30 10.00 13.00 14.00 15.00 19.00
08.05 08.35 09.05 09.35 13.10 14.05 19.20 ОТражение
10.10 11.25 22.45 «ПЁТР ЛЕЩЕНКО. ВСЁ, ЧТО БЫЛО...» (12+)
12.20 «Книжные аллеи». (12+)
12.45 «Отчий дом». (12+)
15.10 «СУМАСШЕДШАЯ ПОМОЩЬ». (16+)
17.25 «Осторожно, двери открываются». (0+)
17.35 «Свет и тени». (16+)
21.00 «МОЙ ЛАСКОВЫЙ И НЕЖНЫЙ ЗВЕРЬ». (12+)
00.30 «Вторая Мировая война и кино». (12+)

НТВ



08.25 «ЛЕСНИК». (16+)

- 04.50 «УЛИЦЫ РАЗБИТЫХ ФОНАРЕЙ». (12+)
06.30 «Утро. Самое лучшее». (16+)
08.00 «Сегодня»
08.25 «ЛЕСНИК. СВОЯ ЗЕМЛЯ». (16+)
10.00 «Сегодня»
10.35 «ЛЕСНИК. СВОЯ ЗЕМЛЯ». (16+)
13.00 «Сегодня»
13.25 «Чрезвычайное происшествие»
14.00 «СКОРАЯ ПОМОЩЬ». (16+)
В отношениях Раи и Кулыгина намечаются сдвиги. На подстанции появляется новый врач, Макс Руднев, который тут же покоряет женскую половину подстанции, но не все так просто: с собой он принес страшную тайну, связывающую его и Кулыгина.
16.00 «Сегодня»
16.45 «ЗИМОРОДОК». (16+)
19.00 «Сегодня»
20.00 «СТЕПНЫЕ ВОЛКИ». (16+)
Дымов расследует взрыв на заправке. Ее хозяин сообщает следствию, что он регулярно платил мзду Волкам, но те подняли цену, и у них произошел конфликт.
23.35 «Сегодня»
00.00 «СТЕПНЫЕ ВОЛКИ». (16+)
00.35 «Основано на реальных событиях». (16+)
01.20 «ДИКИЙ». (16+)
04.25 «АГЕНТСТВО СКРЫТЫХ КАМЕР». (16+)

МОСКВА24 МОСКВА 24

- 06.00 «Утреннее вещание». (16+)
11.00 11.35 12.00 12.30 13.00
14.00 14.35 15.00 15.30
16.00 17.00 17.35 18.00
19.00 19.30 20.00 21.00
21.40 22.00 22.25 23.00
00.00 01.00 02.00 03.00
04.00 «Новости». (16+)
11.30 14.30 17.30
«Деньги 24». (12+)
12.45 15.45 18.25 «Время новых». (12+)
13.40 16.50 20.50 00.45 01.45
03.45 «Сити». (12+)
13.45 16.45 «Доктор 24». (12+)
18.15 «Интервью». (12+)
18.35 «Жизнь в большом городе». (12+)
21.20 23.40 04.35 «Московский патруль». (16+)
23.15 02.35 «Рейд 112». (16+)
00.10 «Ночью Сити». (18+)

РОССИЯ К РОССИЯ К Культура

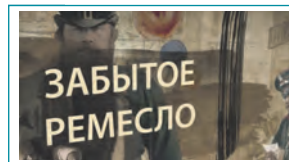

16.00 «Забывтое ремесло»

- 06.30 «Пешком...»
07.05 Легенды мирового кино
07.35 16.15 «Репортажи из будущего»
08.15 «Жизнь и судьба»
08.45 «КАНИКУЛЫ ПЕТРОВА И ВАСЕЧКИНА. ОБЫКНОВЕННЫЕ И НЕВЕРОЯТНЫЕ»
10.00 12.30 17.00 19.30
Новости культуры
10.15 «Археология. История с лопатой»
10.45 «ГОРОД НАД ГОЛОВОЙ»
12.45 «Земля людей»
13.15 «Короли Европы в последней битве за Англию»
14.20 «Святые Кремля»
14.50 21.55 «ТАЛАНТ»
Бережков работает в АДВИ над сверхмощным авиационным мотором.
16.00 01.10 «Забывтое ремесло»
17.15 01.25 Мастер-класс
17.55 «Роман в камне»
18.25 «Скитания капитана армады»
19.15 Цвет времени
19.45 Письма из провинции
20.15 Больше, чем любовь
20.55 «Спокойной ночи, малыши!»
21.10 02.05 «Дубна. Рождение мира»
23.05 Рэгтайм, или Разорванное время
23.35 «СПРУТ-4»
03.00 Перерыв в вещании

360° ПОДМОСКОВЬЕ

- 05.00 15.00 «Новости МО». (16+)
06.00 04.25 «Публицистическая программа». (12+)
12.40 13.40 14.10 16.30
17.10 «Внимание! Еда!»
07.00 «Вкусно 360». (12+)
08.00 09.00 11.00 12.00 14.00
16.20 17.00 18.00 20.00
21.00 «Новости 360»
08.10 09.05 21.05 21.55 «Невероятная наука-2». (12+)
10.00 19.00 «Информационно-аналитическая программа». (16+)
11.10 «Быстрые деньги». (12+)
12.30 15.10 03.00 «Лето в Подмосковье». (12+)
13.00 «Викторина 360». (0+)
14.30 00.50 «Погода на любой вкус». (16+)
15.25 «Армагеддон». (12+)
17.30 «Суперферма 360». (12+)
18.10 «Не иностранец». (12+)
18.30 00.25 «Город с историей». (12+)
20.10 «Док. кино». (16+)
22.45 «Шестое чувство». (12+)

СТС СТС

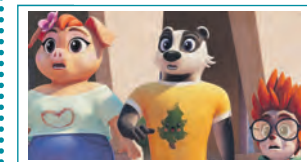

07.15 «Ну, погоди! Каникулы». (6+)

- 06.00 Ералаш. (0+)
06.30 «Простоквашино». (0+)
07.15 «Ну, погоди! Каникулы». (6+)
08.10 «КУХНЯ. ПОСЛЕДНЯЯ БИТВА». (12+)
10.25 «ПРИВИДЕНИЕ». (16+)
13.00 «ЗВЁЗДНАЯ ПЫЛЬ». (16+)
15.35 «ТРИ ОРЕШКА ДЛЯ ЗОЛУШКИ». (6+)
17.20 «ПЯТЬ С ПЛЮСОМ». (12+)
Новая начальница Стаса и Толика явно затаила на них обиду. Оля едет на важную конференцию, а в это время Стас попадает в больницу. Ребята готовят в кафе вечеринку-сюрприз ко дню рождения Оли.
20.30 ПРЕМЬЕРА! «БРАХМАСТРА, ЧАСТЬ 1: ШИВА». (12+)
Индия, 2022 г. Фантастический боевик. В ролях: Ранбир Капур, Алиа Бхатт. Брахмастра - самое мощное и точное оружие в истории человечества. Диджей из Мумбаи по имени Шива обнаруживает в себе силу огня и загадочную связь с Брахмастрой.
23.55 ПРЕМЬЕРА! «ОБРАТНЫЙ ОТСЧЁТ». (16+)
01.45 «ЗАВТРАК У ПАПЫ». (12+)
03.15 «ПОГНАЛИ». (16+)
04.20 «6 кадров». (16+)
05.20 «Мультфильмы». (0+)
05.50 Ералаш. (0+)

МОСКВА. ДОВЕРИЕ

- 06.10 07.05 01.05 03.15 03.55
05.15 05.40 «Мой район. Навигатор». (16+)
06.20 06.45 03.30 04.50 05.30
05.50 Мой район.
Энциклопедия. (12+)
07.20 17.45 Звёзды советского экрана. (12+)
07.45 15.00 «КАРЬЕРА ДИМЫ ГОРИНА». (12+)
09.25 «Тайны кино». (12+)
10.15 20.00 «ТАСС УПОЛНОМОЧЕН ЗАЯВИТЬ». (12+)
11.25 21.05 «ИГРА БЕЗ ПРАВИЛ». (12+)
13.05 «ПСИХО». (16+)
16.45 «Мой район». (12+)
18.15 01.15 «ЧИСТО АНГЛИСКИЕ УБИЙСТВА». (16+)
22.45 «НА СЕВЕР ЧЕРЕЗ СЕВЕР-ЗАПАД». (16+)

REN	TNT	ТВ-3	че!	МАТЧ!	МАТЧ ТВ	ДОМАШНИЙ
<p>20.00 «ОПЕРАЦИЯ «МЯСНОЙ ФАРШ»». (16+)</p> <p>05.00 18.00 02.30 «Самые шокирующие гипотезы». (16+)</p> <p>06.00 «С бодрым утром!» (12+)</p> <p>08.30 12.30 16.30 19.30 23.00 «Новости». (16+)</p> <p>09.00 «Документальный проект». (16+)</p> <p>11.00 «Как устроен мир с Тимофеем Баженовым». (16+)</p> <p>12.00 16.00 19.00 Информационная программа 112. (16+)</p> <p>13.00 23.30 «Загадки человечества с Олегом Шишкиным». (16+)</p> <p>14.00 «Невероятно интересные истории». (16+)</p> <p>15.00 «Неизвестная история». (16+)</p> <p>17.00 03.15 «Тайны Чапман». (16+)</p> <p>20.00 «ОПЕРАЦИЯ «МЯСНОЙ ФАРШ»». (16+)</p> <p>22.30 «Смотреть всем!» (16+)</p> <p>00.30 «СТУКАЧ». (18+)</p>	<p>15.00 «САШАТАНЯ». (16+)</p> <p>07.00 «Однажды в России. Спецдайджесты-2023». (16+)</p> <p>09.00 «ИНТЕРНЫ». (16+)</p> <p>15.00 «САШАТАНЯ». (16+)</p> <p>20.00 «257 ПРИЧИН, ЧТО БЫ ЖИТЬ-2». (16+)</p> <p>Все идет к тому, что Женя и Константин создадут новую, крепкую семью. Но спокойные, гармоничные отношения могут моментально разрушиться...</p> <p>22.00 «НАЧНИ СНАЧАЛА». (16+)</p> <p>США, 2018 г. Драма. В ролях: Дженнифер Лопес, Ванесса Энн Хадженс. Когда Майя уже перестала надеяться, что ее мечты осуществляются, она случайно получает работу в большой корпорации.</p> <p>00.00 «ПРОЕКТ «АННА НИКОЛАЕВНА»». (18+)</p> <p>02.05 «Импровизация. Команды». (16+)</p> <p>03.40 «Студия «Союз». (16+)</p> <p>05.15 «Импровизация». (16+)</p>	<p>18.30 «ТЕСТ НА БЕРЕМЕННОСТЬ». (16+)</p> <p>06.00 Утренние гадания. (16+)</p> <p>06.15 «Мультфильмы». (0+)</p> <p>07.15 «ПОЛНОЛУНИЕ». (16+)</p> <p>08.15 «Слепая». (16+)</p> <p>09.15 Утренние гадания. (16+)</p> <p>09.30 Гадалка. (16+)</p> <p>11.15 Знаки судьбы. (16+)</p> <p>12.15 Хорошие новости с Василисой Володиной. (16+)</p> <p>12.30 Мистические истории. (16+)</p> <p>13.30 «ТОЛКОВАТЕЛЬ СНОВ». (16+)</p> <p>14.30 Врачи. (16+)</p> <p>15.45 «Слепая». (16+)</p> <p>18.30 «ТЕСТ НА БЕРЕМЕННОСТЬ». (16+)</p> <p>Наташа с Андреем успешно проводят сложную операцию. Инга видит, как её жених целуется с экс-супругой...</p> <p>20.30 «ВНЕ ВРЕМЕНИ». (16+)</p> <p>22.45 «ВЗАПЕРТИ». (16+)</p> <p>00.30 «ПОЛНОЛУНИЕ». (16+)</p> <p>01.30 «ТРИНАДЦАТЬ». (16+)</p> <p>04.30 «Мультфильмы». (0+)</p>	<p>16.30 Большой кэш. (16+)</p> <p>06.00 Идеальный ужин. (16+)</p> <p>Пятеро участников ходят друг к другу в гости на званый ужин, где пробуют блюда, приготовленные хозяином вечера.</p> <p>06.40 Дорожные войны. Лучшее. (16+)</p> <p>07.15 Дорожные войны. (16+)</p> <p>09.00 Улётное видео. (16+)</p> <p>10.30 «СОЛДАТЫ-14». (12+)</p> <p>16.30 Большой кэш. (16+)</p> <p>17.30 Улетное видео. (16+)</p> <p>20.00 Решала. (16+)</p> <p>Каждый день тысячи россиян становятся жертвами аферистов. О подобных преступлениях редко заявляют в полицию, а те, которые все-таки попадают в сводки, раскрыть почти невозможно. Но какой трудной ни была бы проблема - ее надо решать!</p> <p>23.00 Опасные связи. (18+)</p> <p>02.45 Решала. (16+)</p> <p>05.10 Идеальный ужин. (16+)</p>	<p>00.15 Профессиональный бокс. (16+)</p> <p>06.00, 14.25 «Кто кого?» (12+)</p> <p>06.30 География спорта. (12+)</p> <p>07.00, 12.50, 14.55, 02.45 Новости</p> <p>07.05, 15.00, 19.25, 22.00 Все на Матч!</p> <p>10.00, 12.30 Специальный репортаж. (12+)</p> <p>10.20 «Магия большого спорта». (12+)</p> <p>10.50 «Тош». (12+)</p> <p>12.55 «Есть тема!»</p> <p>16.00 Хоккей. Чемпионат ФХР 3x3 - Лига Ставок Sochi XHL. Пр.тр.</p> <p>19.45 Футбол. «Ахмат» - «Балтика». FONBET Кубок России. Пр.тр.</p> <p>23.15 Футбол. Fonbet Кубок России. Обзор. (0+)</p> <p>00.15 Профессиональный бокс. (16+)</p> <p>01.15 «Лучшие из лучших». (12+)</p> <p>02.50 Велоспорт. Чемпионат мира. (0+)</p> <p>04.00 Гольф. Чемпионат России. (0+)</p>	<p>02.30 «ПРИЛЕТИТ ВДРУГ ВОЛШЕБНИК!» (16+)</p> <p>06.30 06.05 По делам несовершеннолетних. (16+)</p> <p>07.55 Давай разведёмся! (16+)</p> <p>08.55 04.05 Тест на отцовство. (16+)</p> <p>11.10 23.25 «Понять. Простить». (16+)</p> <p>12.25 00.40 «Порча». (16+)</p> <p>12.55 01.10 «Знахарка». (16+)</p> <p>13.30 01.40 «Верну любимого». (16+)</p> <p>14.05 02.05 «Голоса ушедших душ». (16+)</p> <p>14.40 «ХРУСТАЛЬНАЯ КОРОЛЕВА». (16+)</p> <p>Россия, 2022 г. Мелодрама. В ролях: Александра Виноградова, Алеана Антонюк, Евгений Шириков. Детский тренер по фигурному катанию Анна Королева мечтает воспитать олимпийских чемпионов...</p> <p>19.00 «ВТОРАЯ ЖЕНА». (16+)</p> <p>02.30 «ПРИЛЕТИТ ВДРУГ ВОЛШЕБНИК!» (16+)</p> <p>05.45 «6 кадров». (16+)</p>	

НА ДОСУГЕ



Найди 10 отличий

Заряжаемся здоровьем на природе

Не вызывает сомнения, что пребывание на природе дарит нам хорошее настроение. А ещё на природе можно зарядиться энергией, позитивом. И здоровьем – если сделать зарядку.

Ответы: цвет кроны дерева слева, облако за деревом справа, цвет чехла от коврика, причёска девушки, дерево справа от группы, цвет кроны дерева справа, облако за деревом справа, цвет чехла от коврика, причёска девушки, дерево справа от группы.



НОМЕР БОГАТО ИЛЛЮСТРИРОВАН. ПРЕДСТАВЛЕНЫ ЛУЧШИЕ РЕЦЕПТЫ!

ЗАКАЗЫВАЙТЕ НЕ ВЫХОДЯ ИЗ ДОМА НА САЙТАХ:



ozon.ru¹





wildberries.ru²



На сайте маркетплейса наберите в поисковой строке полное наименование: **Журнал Домашний повар**

¹ ООО «Интернет решения». 123112, г. Москва, Пресненская наб., д. 10, эт. 41, пом. I, комн. 6. ОГРН 1027739244741. ² ООО «Вайлдберриз». 142181, МО, г. Подольск, д. Коледино, территория Индустриальный парк «Коледино», д. 6, стр. 1. ОГРН 1067746062449

✔ Более 100 рецептов самых популярных национальных блюд в каждом номере.

✔ Каждый рецепт имеет информацию о калорийности и количестве персон.

✔ Советы по приготовлению.

✔ Рассказы о том, как эти блюда появились и какими стали в наши дни.

✔ Секреты национальных приправ.

✔ Подробности выбора посуды для приготовления и подачи национальных блюд.

НОМЕР В ПРОДАЖЕ С 4 АВГУСТА! СПРАШИВАЙТЕ В КИОСКАХ, СУПЕРМАРКЕТАХ И ПОЧТОВЫХ ОТДЕЛЕНИЯХ

12+ РЕКЛАМА

КИНО И СЕРИАЛЫ

МОСФИЛЬМ. ЗОЛОТАЯ КОЛЛЕКЦИЯ

06.35 «Законченный мальчик». Мультифильм. (0+) **07.20** «РАБА ЛЮБВИ». (16+) **09.00** «ДОКТОР ЖИВАГО». (18+) **18.20** «ТАЙНЫ СЛЕДСТВИЯ-6». (16+) **20.00** «Д'АРТАНЬЯН И ТРИ МУШКЕТЕРА». (12+) Четверо храбрецов - Д'Артаньян, Атос, Портос и Арамис - спасают честь королевы Франции и вступают в противостояние со всемогущим кардиналом Ришелье и коварной мелиди. **00.45** «СВОЙ СРЕДИ ЧУЖИХ, ЧУЖОЙ СРЕДИ СВОИХ». (16+) **02.15** «ДОН СЕЗАР ДЕ БАЗАН». (12+) **04.30** «КЛЮЧ ОТ СПАЛЬНИ». (18+)

TV1000 VIJU TV1000

05.40 «2012». (16+) **08.20** «ГРЕНЛАНДИЯ». (16+) **10.40** «ВЫХОДА НЕТ». (16+) **12.35** «СКВОЗЬ СНЕГ». (16+) **14.50** «ВОЙНА МИРОВ Z». (12+) **17.00, 17.55** «ЛЮБОВЬ, РАЗУМ, МЕСТЬ». (16+) **18.45** «ПОМНИ МЕНЯ». (16+) **20.50** «ПИСЬМА К ДЖУЛЬЕТЕ». (12+) США, 2010 г. В ролях: Аманда Сайфред, Кристофер Иган, Ванесса Редгрейв, Гэль Гарсиа Берналь, Франко Неро **22.50** «ДОРОГОЙ ДЖОН». (16+) **00.50** «ИСТОРИЯ СЕМЬИ БЛУМ». (12+) **02.15** «ТАЙНА МУНАКРА». (12+) **03.50** «НЕОБЫЧАЙНЫЕ ПРИКЛЮЧЕНИЯ АДЕЛЬ». (12+)

TV1000 VIJU TV1000 РУССКОЕ

05.30 «Смешарики». Мультсериал. (6+) **06.15** «Чуч-Мяуч». Мультсериал. (6+) **07.00** «Фиксики». Мультсериал. (6+) **07.55** «ГУЛЯЙ, ВАСЯ!» (16+) **09.40** «ГУЛЯЙ, ВАСЯ! СВИДАНИЕ НА БАЛИ». (16+) **11.40** «ALL INCLUSIVE, ИЛИ ВСЁ ВКЛЮЧЕНО!» (16+) **13.25, 01.50** «ПРИЛИЧНЫЕ ЛЮДИ». (16+) **15.05** «С 8 МАРТА, МУЖЧИНЫ!» (12+) **17.00, 17.45** «СЛЕД». (16+) **18.40** «НЕ ЛЕЧИ МЕНЯ». (16+) **20.25** «ЧЕСТНЫЙ РАЗВОД». (16+) **22.10** «ЧЕСТНЫЙ РАЗВОД-2». (16+) **00.20** «КАНИКУЛЫ СТРОГОГО РЕЖИМА». (12+) **03.15** «КУРЬЕР ИЗ «РАЯ». (12+)

ДОМ КИНО ДОМ КИНО

06.00 «Три богатыря и Шамаханская царица». Мультифильм. (12+) **07.25** «Три богатыря и принцесса Египта». Мультифильм. (6+) **08.45** «Конь Юлий и большие скачки». Мультифильм. (6+) **10.10** «Три богатыря на дальних берегах». Мультифильм. (6+) **11.35** «Три богатыря и Морской Царь». Мультифильм. (6+) **13.00** «СВАТЫ». (16+) **21.00** «ПОСЛЕДНИЙ МЕНТ». (16+) **00.20** «НЮХАЧ». (18+) **03.10** «ГУДАЙ, АМЕРИКА». (12+) Россия, 2020 г. В ролях: Дмитрий Нагиев, Юрий Стоянов, Владимир Яглыч **04.45** «ВЫКРУТАСЬ». (12+)

ИЛЛЮЗИОН+ ИЛЛЮЗИОН

00.20 «ВЕТРЕНАЯ РЕКА». (18+) **02.00** «СЕРДЦА И КОСТИ». (16+) **03.50** «МАРКО ПОЛО». (16+) **06.35** «КРОВЬЮ И ПОТОМ: АНАБОЛИКИ». (16+) **08.40** «ОТЧАЯННЫЙ ПОБЕГ». (16+) **10.10** «ЛУЧШЕЕ ВО МНЕ». (12+) **12.00** «3 ДНЯ НА УБИЙСТВО». (16+) **13.55** «БЕЛОСНЕЖКА: МЕСТЬ ГНОМОВ». (12+) **15.35** «ПАРАЛЛЕЛЬНЫЕ МИРЫ». (16+) **17.20** «ЛУЛУ И БРИГГС». (12+) **18.55** «ПОСВЯЩЕННЫЙ». (12+) **20.30** «НЕОБЫКНОВЕННАЯ ИСТОРИЯ НА РОЖДЕСТВО». (12+) **22.10** «А ВОТ И ОНА». (12+) **23.40** «КРОВЬЮ И ПОТОМ: АНАБОЛИКИ». (16+)

РУССКИЙ ИЛЛЮЗИОН

06.50 «НА ОСТРИЕ». (12+) **08.45** «ГУЛЯЙ, ВАСЯ! СВИДАНИЕ НА БАЛИ». (16+) **10.40** «ЖИЗНЬ ВПЕРЕДИ». (16+) **12.15** «ТОЛЬКО НЕ СЕЙЧАС». (16+) **13.50** «РЯД 19». (16+) **15.20** «ВЕЧНАЯ ЖИЗНЬ АЛЕКСАНДРА ХРИСТОФОРОВА». (12+) **17.05** «ВОЖДЬ РАЗНОКОЖИ». (16+) **18.50** «ПОСЛЕ ТЕБЯ». (16+) **21.00** «НА РАЙОНЕ». (16+) **22.40** «ЛЮБИТ НЕ ЛЮБИТ». (16+) **00.10** «ЛЮБОВЬ С АКЦЕНТОМ». (16+) **01.50** «РОБО». (6+) **03.10** «ЖИЗНЬ ВПЕРЕДИ». (16+) **04.35** «ТОЛЬКО НЕ СЕЙЧАС». (16+)

КИНОКОМЕДИЯ

01.50, 03.00, 03.45, 04.40 «БЕЛЫЙ ВОРОТНИЧОК». (12+) **05.25** «ИЛЛЮЗИЯ ОБМАНА». (16+) **07.30** «ИЛЛЮЗИЯ ОБМАНА-2». (12+) **09.50** «СТАРПЕРЦЫ». (16+) **11.45** «ВАСАБИ». (16+) **13.30** «СВАДЕБНЫЙ ПЕРЕПОЛОХ». (16+) **15.25** «ОХОТНИК ЗА ГОЛОВАМИ». (16+) **17.30** «ИЗ ДЖУНГЛЕЙ В ДЖУНГЛИ». (12+) Комедия, США, 1997 г. **19.30** «ДЕДУШКА НЕЛЕГКОГО ПОВЕДЕНИЯ». (6+) Комедия, США, 2020 г. **21.15** «КОРОЛЬ ВЕЧЕРИНОК». (16+) Молодежная комедия, Германия, США, 2002 г. **23.00** «НОРТ». (12+)

РОДНОЕ КИНО

00.45 «СЫН ПОЛКА». (6+) **02.40** «ВОРЫ В ЗАКОНЕ». (18+) **03.00, 04.50** «ГЛАВНЫЙ КОНСТРУКТОР». (12+) **06.10, 07.25** «БЕЗЫМЯННАЯ ЗВЕЗДА». (12+) **08.40** «МОЯ МОРЯЧКА». (12+) **10.15, 11.10, 12.10** «ГРАФИНЯ ДЕ МОНСОРО». (12+) **13.10, 14.25** «УГРЮМ-РЕКА». (16+) **15.55, 17.30** «ДЕМИДОВЫ». (12+) Биография, драма, история, СССР, 1983 г. **19.00** «ЗА БОРТОМ». (12+) Комедия, мелодрама, США, 1987 г. **21.05, 22.00** «ГРАФИНЯ ДЕ МОНСОРО». (12+) **23.00** «ОТПЕТЫЕ МОШЕННИКИ». (16+) Комедия, криминал, США, 1988 г.

РУССКИЙ РОМАН

08.25 «МОСКВА-ПОЛУШКИ». (12+) **09.55** «ВЕЗУЧАЯ». (12+) **11.40** «КОСТЕР НА СНЕГУ». (12+) **14.40** «ПОНАЕХАЛИ ТУТ». (12+) **18.00** «ЗИМНИЙ РОМАН». (12+) **19.30** «ПЛОХАЯ СОСЕДКА». (12+) **21.20** «БЛЮЗ ДЛЯ СЕНТЯБРЯ». (12+) 2016 г. В ролях: Глафира Тарханова, Сергей Перегудов, Елена Дробышева, Ирина Основина **23.00** «КАК ВЕРНУТЬ МУЖА ЗА 30 ДНЕЙ». (12+) **00.45** «МОСКВА-ПОЛУШКИ». (12+) **02.15** «ВЕЗУЧАЯ». (12+) **03.45** «СКАЖИ ТОЛЬКО СЛОВО». (12+)

CINEMA

07.05 «ОТПЕТЫЕ МОШЕННИКИ». (12+) **08.55** «НА ГРАНИ». (16+) **10.45** «ВКУС ЖИЗНИ». (16+) **12.30** «РОМОВЫЙ ДНЕВНИК». (18+) **14.40** «ПАРАНОЙИ». (16+) **16.30** «ЛУЛУ И БРИГГС». (16+) **18.20** «КИЛЛЕРЫ». (16+) **20.00** «ПАДЕНИЕ ЗАМКА». (16+) США, 2021 г. **21.30** «ВИДОК: ОХОТНИК НА ПРИЗРАКОВ». (18+) Франция, 2018 г. В ролях: Венсан Кассель, Патрик Шенне, Аугуст Диль, Ольга Курилленко, Дени Лаван **23.40** «ПРОФЕССИОНАЛ». (16+) **01.40** «ЗОЛОТО». (18+) **03.30** «ДОСПЕХИ БОГА-2: ОПЕРАЦИЯ КОНДОР». (12+) **05.15** «ПОЕЗД НА ЮМУ». (16+)

red .RED

06.00, 06.25 Гуру сада. (16+) **06.55, 07.45, 08.40, 09.30** «ЧЕРНАЯ ЛЮБОВЬ». (16+) **10.25, 11.15, 12.05, 12.55** «ХОРОШИЙ ДОКТОР». (16+) **13.50** «БАЛЕРИНА». (16+) **15.45** «ДЕНЬ МАТЕРИ». (16+) **17.20, 17.45** Гастромаркет. (16+) **18.10, 18.30** Гуру сада. (16+) **18.55, 19.30** Дизайн от А до Я. (16+) **20.00, 20.50** «ХОРОШИЙ ДОКТОР». (16+) **21.40, 22.30, 02.45** «ХОРОШАЯ БОРЬБА». (16+) **23.25, 00.20** «РАССКАЗ СЛУЖАНКИ». (18+) **01.20, 02.00** «ХОРОШИЙ ДОКТОР». (16+) **03.30** «ЧЕГО ХОТЯТ ЖЕНЩИНЫ». (16+) **05.35** Голливуд за кадром. (16+)

РЕТРО

06.20 «ВОЙНА ПОД КРЫШАМИ». (12+) **07.50** «ДЕРЕВЕНСКИЕ КАНИКУЛЫ». (12+) **08.20** «МИРОВОЙ ПАРЕНЬ». (12+) **09.45** «СЕНТИМЕНТАЛЬНЫЙ АГЕНТ». (16+) **11.25, 23.10** «ХОТИТЕ - ЛЮБИТЕ, ХОТИТЕ - НЕТ». (12+) **12.40, 00.20** «ДВОЕ НА ОСТРОВЕ СЛЕЗ». (16+) **14.20, 21.40, 04.15** «ПРИМИТЕ ТЕЛЕГРАММУ В ДОЛГ». (12+) **15.55, 05.35** «НЕСТЕРКА». (16+) **17.35** «РАССЛЕДОВАНИЯ КОМИССАРА МЕГРЭ». (16+) **19.00, 03.00** «ТРЕТЬЯ РАКЕТА». (12+) **20.25** «ЖИД МЕНЯ, АННА». (12+) **01.50** «НАУЧИТЬСЯ ТАНЦЕВАТЬ». (12+)

суббота! СУББОТА!

05.00 «Маша и Медведь», «Машины сказки», «Машины страшилки». Мультсериалы. (0+) **16.00, 17.00, 18.00, 19.00, 20.10, 21.10** «ВЕЛИКОЛЕПНЫЙ ВЕК. ИМПЕРИЯ КЕСЕМ». (16+) **22.20** Богиня шопинга (субтитры). (16+) **23.20** Суббота News 2023. (16+) **23.30** Моя жена рулит (субтитры). (16+) **00.40** Кулинарные детективы (субтитры). (16+) **01.40, 02.20, 03.10** «ЖЕСТОКИЙ СТАМБУЛ». (16+) Сериал. Драма, Турция, 2019 г. В ролях: Дениз Угур, Озан Догунай, Сера Кутлубей, Беркер Пювен **03.50** «Маша и Медведь». Мультсериал. (0+)

ФЕНИКС ПЛЮС КИНО

08.00, 09.00, 16.00, 17.00, 00.00, 01.00 «ТАТЬЯНИН ДЕНЬ». (12+) **10.00, 11.00, 18.00, 19.00, 02.00, 03.00** «ОБРУЧАЛЬНОЕ КОЛЬЦО». (16+) **12.00, 20.00, 04.00** «ДАША ВАСИЛЬЕВА. ЛЮБИТЕЛЬНИЦА ЧАСТНОГО СЫСКА-2». (16+) **13.00, 21.00, 05.00** «РОДИТЕЛЬСКОЕ ПРАВО». (16+) **14.00, 22.00** «ТРАВА ПОД СНЕГОМ». (16+) **15.00, 23.00, 07.00** «ОПЕРА. ХРОНИКИ УБОЙНОГО ОТДЕЛА. НОВАЯ ВЕРСИЯ». (16+) **06.00** «ЯЩИК ПАНДОРЫ». (16+) Сериал. Мелодрама, Украина, 2011 г. В ролях: Владимир Гостюхин, Виктория Исакова, Дмитрий Певцов, Карина Разумовская

СТС LOVE

06.00 «Три кота». Мультсериал. (0+) **08.00** «Буба». Мультсериал. (6+) **08.20** «Готовим с Бубой». Мультсериал. (6+) **08.30** «Ералаш». (0+) **09.15** «СЕНЯ-ФЕДЯ». (16+) Федя обнаруживает у себя седой волос. ... **15.05** «КУХНЯ». (16+) Очередной спор шефа и Елены выливается в утренние пробежки. Настя привозит домой «постояльца». ... **22.00** «ЛУИТНЫЙ ЭКИПАЖ». (12+) Валера и Влад угрожают Кулагину из-за «голога» фото с Кариной. ... **01.10** «6 кадров». (16+) **04.05** «Три кота». Мультсериал. (0+)

TV 21 ВЕК

07.00 «НЕ ГОВОРИ НИКОМУ». (16+) **09.35** «977». (12+) **11.20** «ДОБРО ПОЖАЛОВАТЬ В САРАЕВО». (16+) **13.20** «ЖИЗНЬ ДЭВИДА ГЕЙЛА». (18+) **15.55** «ПРОШАЙ». (16+) **18.05, 19.00** «РАДИ ЖИЗНИ». (16+) **19.55** «ЧТО ТВОРЯТ НЕМЕЦКИЕ МУЖЧИНЫ». (16+) Германия, 2012 г. **22.00** «РОЖДЕСТВО В ВАШИНГТОНЕ». (12+) Канада, 2021 г. **23.45** «СОВРЕШЬ - УМРЕШЬ». (16+) **02.00** «МАДАМ ПАРФЮМЕР». (12+) **03.40** «ПРОКЛЯТИЕ КИНТАНАРА». (16+) **05.25, 06.10** «РАДИ ЖИЗНИ». (16+)

ЛЮДИ, СОБЫТИЯ, ИСТОРИЯ

МИР

05.00, 04.00 «ШКОЛА ВЫЖИВАНИЯ ОТ ОДИНОКОЙ ЖЕНЩИНЫ С ТРЕМЯ ДЕТЬМИ В УСЛОВИЯХ КРИЗИСА». (12+) **08.10, 11.05, 14.10** Дела судебные. Битва за будущее. (16+) **09.05, 12.00, 15.05** Дела судебные. Новые истории. (16+) **10.00, 13.00, 16.00, 18.30, 02.35** Новости. (16+) **10.10, 13.15** Дела судебные. Деньги верните! (16+) **16.15** Приговор!? (16+) **17.10** Мировое соглашение. (16+) **18.50** Игра в кино. (16+) **21.35** Назад в будущее. (16+) **22.05** Всемирные игры разума. (16+) **23.00** «ЧЕСТНЫЙ, УМНЫЙ, НЕЖЕНАТЫЙ». (16+) **00.20** Наше кино. История большой любви. (16+) **01.10** «ЛЮБИМАЯ ДЕВУШКА». (16+) **02.50** Сделано в Евразии. (12+) **03.00** (Не)Фантастика. (12+) **03.15** Любовь без границ. (16+)

ПОБЕДА

05.10 «Путь к Победе». (16+) **06.10** «ИСЧЕЗНУВШИЕ». (16+) **09.40** «У КАЖДОГО СВОЯ ВОЙНА». (16+) Сериал. Драма, Россия, 2010 г. История простых замоскворецких пацанов, на детство и отрочество которых выпала война и послевоенный быт с коммуналками, нищетою, царскими во круг насилием и несправедливостью. Отец Борьки - контуженный инвалид, отец Роберта - репрессированный сразу после Победы орденосеиц. ... В трусках полуразрушенной послевоенной Москвы, под пьяный свист и гомон замоскворецкой шпаны рождается трагическое и нежное чувство Роберта к Милке, подруге местного уголовника. **23.59** «Путь к Победе». (16+) **01.00** «БИТВА ЗА СЕВАСТОПОЛЬ». (16+) **03.00** «ПОСЛЕДНИЙ БРОНЕПОЕЗД». (16+)

ПЯТНИЦА

05.00, 05.40 «ЖЕСТОКИЙ СТАМБУЛ». (16+) Сериал. Турция, 2019 г. **06.20** Пятница News. (16+) **07.00** «ЧИСТО АНГЛИЙСКОЕ УБИЙСТВО». (12+) Сериал. Великобритания, 2002 г. **09.10, 10.10** На ножах. (16+) **11.10** Кулинарные детективы. (16+) **12.10** Девичник. (16+) **13.20, 15.10, 17.10** Четыре свадьбы. (16+) **19.00** Четыре свадьбы. Международные сезоны. (16+) **21.00** Четыре жены. Жена с характером, творческая, свободная и подруга. (16+) **00.00** Интеллектуальный проект Полночь. «УСКОЛЬЗАЮЩАЯ КРАСОТА». (18+) Великобритания, Италия, Франция, 1995 г. **01.50** Пятница News. (16+) **02.10, 02.50** «ЖЕСТОКИЙ СТАМБУЛ». (16+) Сериал. Турция, 2019 г. **03.30** На ножах. Отели. Сочи. Oasis. (16+) **04.20** Пятница News. (16+)

Ю

05.15 «Маша и Медведь». Мультсериал. (0+) **06.50** «КЛОН». (16+) **09.35** «МОЯ ДОЧЬ». (16+) **11.40** Моя свекровь - монстр. (16+) **13.50** Супермама. (16+) **17.00** «КЛОН». (16+) **20.00** «МОЯ ДОЧЬ». (16+) **22.00** Дом-2. Новая жизнь. (16+) **00.05** Я стесняюсь своего тела. (18+) Как изменить свою жизнь к лучшему? Можно ли перестать стыдиться болезни, которая портит вашу жизнь? И, в конце концов, реально ли от нее избавиться? Истории больного до обследований и операций. Из заложников своего тела пациенты проекта превращаются в уверенных людей, не стесняющихся самих себя. **01.30** Измены (субтитры). (16+) **03.20** Моя свекровь - монстр. (16+)

ПОЗНАВАТЕЛЬНЫЕ КАНАЛЫ

365 ДНЕЙ ТВ

00.00, 00.50, 01.40, 02.35 «СПУТНИКИ». (16+) **03.30, 14.45, 20.50** Книжные аллеи. (12+) **04.00** Наследие Дашковой. (12+) **05.00, 05.55** Первая мировая. (12+) **06.50** Обыкновенная история. (6+) **07.00** Тайны Третьего рейха. В поисках бомбы Гитлера. (12+) **08.00** Сквозь времена. (12+) **08.30** Орден Святого Георгия. Путь война. (12+) **08.55** Битва коалиций. Вторая мировая война. (12+) **09.40** В поисках утраченного искусства. (12+) **10.25, 17.55** Семь дней истории. (12+) **10.35** Народный фронт Победы. (12+) **11.00** Великие живописцы. (12+) **12.00** Секреты истории. (12+) **13.50, 14.15** Морской узел. (12+) **15.10** Без срока давности. (12+) **16.00** Кольцо «А». (12+) **16.10, 16.40** Достояние России. (6+) **17.05** Историограф. (12+) **18.00, 18.50** Всемирное наследие. Россия. (12+) **19.35** Россия научная. Великие имена. (12+) **20.00** Историада. (12+) **21.20** Жил-был Дом. (12+) **21.45** На пути к Великой Победе. (12+) **22.10, 23.05** История оружия. (16+)

HISTORY VIJU HISTORY

06.10 Смертоносная техника. (12+) **06.55, 07.55** Вена: империя, династия и мечта. (12+) **08.55** Тайна фestsкого кода. (12+) **09.55** Ганнибал: новые данные. (12+) **10.55** Мифы: великие тайны человечества: Потоп. (12+) **11.55** Мифы: великие тайны человечества: Призраки и привидения. (12+) **13.00** Загадка костей: гендерная революция. (12+) **14.00, 15.00** Меч из огня. (12+) **16.00** Вена: империя, династия и мечта. (12+) **17.00** Отён: забытая сестра Рима. (12+) **18.00** Древний апокалипсис: Доггерленд. (16+) **19.00** Древний апокалипсис: Затерянный город Гелика. (16+) **20.00** Мифы: великие тайны человечества: Оборотни. (12+) **21.05** Дикая и удивительный мир Илона Маска. (12+) **22.05** Смертоносная техника: Танки. (12+) **23.00** Смертоносная техника: Взрывчатка. (12+) **23.50, 00.50** Вена: империя, династия и мечта. (12+) **01.40** Тайна фestsкого кода. (12+) **02.35** Ганнибал: новые данные. (12+) **03.25, 04.20** Мифы: великие тайны человечества. (12+) **05.15** Военные заводы. (12+)

ДОКТОР

06.00, 13.05, 18.20, 23.35 О самом главном. Уход за руками в холодное время года. (12+) **06.50** Это лечится. ХОБЛ. (12+) **07.20, 07.50** Прозрение с доктором Шиловой. (12+) **08.15, 12.15, 14.50, 17.35, 00.35** Правила жизни 100-летнего человека. (12+) **09.05** О самом главном. О чём предупреждает тошнота? (12+) **10.00** Медицинский репортёр. Чем рискуют ветеринары на работе? (12+) **10.30** Клинический случай. Лев Ландау: Жизнь после смерти. (12+) **10.55, 03.45, 04.10** Еда. (12+) **11.25, 22.50, 03.00** Научные сенсации. Медицина будущего. (12+) **14.05** Медицинский квест. Эректильная дисфункция. (16+) **15.40** О самом главном. Главное о насморке. (12+) **16.35** На приёме у Михаила Лабковского. Чужое мнение. (12+) **19.15, 19.45, 01.20, 01.45, 05.05, 05.35** На приёме у доктора Ямшиковой. (12+) **20.15, 02.15** Научные сенсации. Новые тела. (12+) **21.00** О самом главном. Опасная боль в животе. (12+) **21.55** Правила жизни 100-летнего человека. Куба. (12+) **04.40** Большой скачок. (12+)

УСАДЬБА

07.40 Дачных дел мастер. (12+) **08.10** Самогон. (16+) **08.25** Вершки-корешки. (12+) **08.40, 11.45, 22.55** Фитоаптека. (12+) **09.10, 12.15** Домашние заготовки. (12+) **09.25** ...И компот! (12+) **09.40, 09.55** Огород круглый год. (12+) **10.10** У мангала. (12+) **10.40** Пустите строителей в дом. (12+) **11.30** Квас. (12+) **12.30** Соленая-вареная-маринады. (12+) **12.45** Сад в радость. (12+) **13.15** Частный сектор. (12+) **13.45** Дело в отделе. (12+) **14.15** Полное лукошко. (12+) **14.30** Дом, милый дом! (12+) **14.45, 20.55** Органическое земледелие. (0+) **15.15, 21.30** Урожай на столе. (12+) **15.45, 21.55** Обнови свой сад. (12+) **16.15, 22.25** Цветик-семицветик. (12+) **16.30, 22.40** Фитокосметика. (12+) **16.45** Стройплощадка. (12+) **17.15, 23.25** Идите в баню. (12+) **17.30, 00.05** 50 оттенков желе. (12+) **17.45** Букварь дачника. (12+) **18.00, 23.40** Дачные радости. (12+) **18.30, 00.20** Варенье. (12+) **18.45** Кисельные берега. (12+) **19.00** Декоративный огород. (12+) **19.30** Садовый доктор. (12+) **19.40** Лучки и Пучки. (12+) **19.55** Ремонт без правил. (12+) **20.25** Сам себе дизайнер. (12+) **20.45** Здоровый сад. (12+)

ОХОТА И РЫБАЛКА

09.55 Охота и рыбалка в... (12+) **10.25** Блондинка на охоте. (16+) **10.50** Рыболовный марафон. (12+) **11.35** Рыболовные экспедиции в Норвегию. (16+) **12.05, 20.55** Рыбалка сегодня XL. (16+) **12.30** Беларусь: в поисках хорошего клева. (16+) **13.00, 21.50** Охотник-одиночка. (16+) **13.30** Россия заповедная. (16+) **13.55, 19.50, 22.40** Нож-помощник. (16+) **14.10** Спиннинг на камских просторах. (12+) **14.40, 23.20** Нахлыст в Башкортостане. (16+) **15.05, 23.50** По следам Хемингуэя. (12+) **15.35, 00.15** Охоты и охотники. (16+) **15.50, 00.30** Привет,

СПОРТ

- МАТЧ! СТРАНА**
- 06.00** Регби. PARI Чемпионат России. «Стрела» (Казань) - «Динамо» (Москва). (0+)
 - 07.50, 10.00, 13.00, 15.55** Новости
 - 07.55** «Куль спорта. После войны». (12+)
 - 08.20** «Сердца чемпионов». (6+)
 - 09.15** «География спорта. Ростов-на-Дону». (12+)
 - 09.40** «Гольф мечты». Специальный репортаж. (12+)
 - 10.05** Баскетбол. Товарищеский матч. Мужчины. Россия - Иран. Трансляция из Перми. (0+)
 - 11.55** «Лица страны. Сергей Ломанов». (12+)
 - 12.10** «Светлана Ромашина. На волне мечты». Документальный фильм. (12+)
 - 13.05** Лёгкая атлетика. ПСБ Чемпионат России. Трансляция из Челябинска. (0+)
 - 15.05, 21.20** «Автоспорт. Чемпионат России по ралли». (0+)
 - 15.35** Специальный репортаж. (12+)
 - 16.00** Художественная гимнастика. Чемпионат России. Финалы в отдельных видах. Трансляция из Москвы. (0+)
 - 17.40, 02.05** Автоспорт. Ралли-кросс. Чемпионат России. Трансляция из Ленинградской области. (0+)
 - 18.35** «Спорт, который есть. Горюхи». (12+)
 - 18.55** Волейбол. Ретро-матч. Женщины. Россия - Белоруссия. Прямая трансляция из Москвы
 - 21.00** Специальный репортаж. (12+)
 - 21.50** Хоккей. Чемпионат ФХР Эхз - Лига Ставок Sochi XNL. (0+)
 - 00.50** «Есть тема!» (16+)
 - 03.00** «Русский американский футбол». Специальный репортаж. (12+)
 - 03.15** «Магия большого спорта». (12+)
 - 03.40** Баскетбол. Товарищеский матч. Мужчины. Россия - Иран. Трансляция из Перми. (0+)
 - 05.30** «Спортивный интерес». (12+)

МУЗЫКА

- МУЗ-ТВ**
- 14.00** WEB чарт. (16+)
 - 15.20** В десятку! (16+)
 - 16.00** Юмор FM чарт. (16+)
 - 17.00** Лайкер. (16+)
 - 18.20** Плейлист. Лето. (16+)
 - 19.00** МУЗ-ТВ чарт. (16+)
 - 20.00** Хит-Сториз. Максим «Знаешь ли ты». (16+)
 - 20.30** Лайкер. (16+)
 - 22.00** Почём видос для народа? Тайны клипмейкинга. (16+)
 - 23.20** Рок нон-стоп. (16+)
 - 00.30** Залетай в тренды. (16+)
 - 01.30** Лайкер. (16+)
 - 03.00** Золотая лихорадка. (16+)
 - 05.00** Лайкер. (16+)
 - 06.00, 08.40, 15.00, 18.00, 23.00** PRO-новости. (16+)
 - 07.00** Лайкер. (16+)
 - 07.35** Тееп чарт. (16+)
 - 08.00** Лайкер. (16+)
 - 09.00** Новое радио чарт. (16+)
 - 10.00** Плейлист. Лето. (16+)
 - 11.00** Битва фанклубов. (16+)
 - 12.00** Плейлист по кайфу. (16+)
 - 12.30** Очень Караочен. (16+)
 - 13.00** Хиты по-русски. (16+)

ДЕТСКИЕ КАНАЛЫ

- МУЛЬТ**
- 06.00, 18.00** «Буба». (6+)
 - 06.30, 11.30, 19.25** «Ми-Ми-Мишки». (0+)
 - 07.00, 12.00, 16.00** «Время малышей». (0+)
 - 08.00, 13.00, 19.00** «Барбоскины». (0+)
 - 08.30, 13.30, 20.35** «Маша и Медведь». (0+)
 - 09.00** «Сказочный патруль. Хроники чудес». (0+)
 - 09.25** «Лудвилль». (0+)
 - 10.00, 14.00, 17.20, 22.00** «Фиксики. Новенькие». (0+)
 - 10.30** «Кошечки-собачки». (0+)
 - 11.00** «Бобр добр». (0+)
 - 14.30, 21.00** «Смешарики». (0+)
 - 15.00** «Ник-изобретатель». (0+)
 - 15.30** «Ну, погоди! Каникулы». (6+)
 - 17.00** «Мальш и Карлсон». (6+)
 - 18.25** «Лунтик». (0+)
 - 20.00** «Лео и Тиг». (0+)
 - 20.55** «Машины сказки». (0+)
 - 21.30** «Просто о важном. Про Миру и Гошу». (0+)
 - 22.30** «Монсики». (0+)
 - 23.00** «Турбозавры». (0+)
- О!**
- 05.00** «Фри и Картошка». (0+)
 - 07.00** О! Музыка! (0+)
 - 07.30** «Совёнок Ху-Ху». (0+)
 - 08.00** «ТриО!» (0+)
 - 08.20** «Супер МЯУ». (0+)
 - 10.20** «Пластилинки». (0+)
 - 10.25** «Команда СТИМ!» (6+)
 - 11.30** «Три кота». (0+)
 - 13.20** «Малыши дикой природы». (0+)
 - 13.30** «Фиксики». (0+)
 - 15.50** «Студия Каляки-Маляки». (0+)
 - 16.10** «Смешарики». (0+)
- КАРУСЕЛЬ**
- 05.00** Ранние птицы. «Белка и Стрелка. Тайны космоса», «Смешарики», «Музыкальный патруль. Сказочные песни», «Три кота». (0+)
 - 07.00** «С добрым утром, малыши!» (0+)
 - 07.30** «Край Бебис. Волшебные слёзки». (0+)
 - 07.40** «История изобретений». (0+)
 - 08.30** «ВИП петс». (0+)
 - 08.55** «Ник-изобретатель». (0+)
 - 10.10** «Доктор Малышкина». (0+)

ДЕТСКИЙ МИР

- 06.00, 13.00, 18.00** «Фиксики». (6+)
- 06.25, 11.55, 18.25** «Гормити». (6+)
- 07.00, 12.30, 19.00** «Смешарики». (6+)
- 07.30, 19.30** «Ювик с планеты Ю». (12+)
- 07.40, 13.30, 19.40** «Легенды Спарка». (6+)
- 08.25, 15.55, 20.25** «Октонавты». (0+)
- 08.50, 16.20, 20.50** «Олли: Веселый грузовичок». (0+)
- 08.55, 16.25, 20.55** «Металлоны». (6+)
- 09.30, 17.00, 21.30** «Долина мумитроллей». (6+)
- 09.50, 17.25, 21.50** «ДиноСити». (0+)
- 10.00, 17.30** «Роботы-поезда». (6+)
- 10.30, 22.30** «Конь Юлий и большие скачки». (6+)
- 11.45, 23.45** «Енотки». (0+)
- 14.15** «Спина к спине». (6+)
- 14.25** «Пиночки. Правдивая история». (6+)
- 22.00** «Бабушкины сказки». (12+)
- 22.10** «Granny's Fairytales». (12+)

СОЛНЦЕ

- 05.00** «Маша и Медведь». (0+)
- 07.00** «Буба». (0+)
- 09.00** «Тара Дункан». (6+)
- 10.20** «Фиксики». (0+)
- Любознательный мальчик ДимДимыч и его друзья фиксики увлекательно рассказывают и показывают, как устроен мир. Веселые человечки чинят технику втайне от людей, а заодно объясняют, как работают вещи, которые нас окружают.
- 11.30** «Фиксики. Дай пять!» (0+)
- 12.00** «Фиксики. Новенькие». (0+)
- 12.35** «Простоквашино». (0+)
- 14.50** «КЛАССНАЯ ШКОЛА». (6+)
- 16.25** «РОДИТЕЛИ». (12+)
- Сериал. Россия, 2015 г.
- 20.40** «РОДИТЕЛИ. ТАК И ЖИВЕМ». (12+)
- 22.30** «ФИТНЕС». (16+)
- 23.35** «МОЯ ЛЮБОВЬ АЙСУЛУ». (6+)
- 01.20** «Буба». (0+)
- 02.55** «Ералаш» (субтитры). (6+)
- 13.45** «Дикие скричеры!» (6+)
- 14.10** «Фиксики. Дай пять!» (0+)
- 14.50** «Аркадий Паровозов спешит на помощь!» (0+)
- 15.00** Час «Союзмультфильма». (6+)
- 16.05** «Клуб Винкс». (6+)
- 17.00** «Супер МЯУ». (0+)
- 18.40** «Лунтик». (0+)
- 20.15** «Зебра в клеточку. Яркие дни». (0+)
- 20.30** «Спокойной ночи, малыши!» (0+)
- 20.45** «Сказочный патруль. Хроники чудес». (0+)
- 22.00** «Инфинити Надо». (6+)
- 22.30** «Гвинтственные золотые города». (6+)
- 23.45** «Мойдодыр». (0+)
- 00.00** «Таракинище». (0+)
- 00.15** «Одна лошадка белая». (0+)
- 00.25** «Театр Берилляки». (0+)
- 00.40** «Бумажки». (0+)
- 01.55** «Лабораториум». (0+)
- 02.20** «Барбоскины». (0+)
- 03.20** «Лапы, морды и хвосты». (0+)
- 03.40** «Фиксики». (0+)

ПРАВОСЛАВНЫЙ КАНАЛ

- СПАС**
- 05.00** День Патриарха. (0+)
 - 05.10, 10.50, 01.45** В поисках Бога. (6+)
 - 05.40** «СЕМЕРО СМЕЛЫХ». (0+)
 - 07.30** «Побег». Мультифильм. (0+)
 - 08.00, 09.00** Утро на СПАСЕ. (0+)
 - 10.00, 21.50, 03.25** Византия. Жизнь после смерти. (0+)
 - 11.25** Профессор Осипов. (0+)
 - 12.15** Простые чудеса. (12+)
 - 13.05, 21.00** Прямая линия. Ответ священника (субтитры). (12+)
 - 13.40, 14.05, 14.30** Монастырская кухня. (0+)
 - 15.00** Лики Богородицы. Икона Божией Матери «Одигитрия» Смоленская. (0+)
 - 15.35** Главное послушание в Богородицком Житненном монастыре. (0+)
 - 16.30, 17.55** «МАЙОР «ВИХРЬ». 1-2 серии. (12+)
 - 19.30** Вечер на СПАСЕ. (0+)
 - 20.30** Николай Чудотворец. Цикл: День Ангела. (0+)
 - 22.40** Пилигрим. Великий северный путь. (6+)
 - 23.30** Апокалипсис. (18+)
 - 00.40** День Патриарха. (0+)
 - 00.55** Святой Николай Угодник. (0+)
 - 02.15** Расскажи мне о Боге. (6+)
 - 02.45** Творец новой России. Диалоги о Петре Великом. 3 серия. (0+)
 - 03.10** Цикл: Люди Донбасса. Иностранцы. (12+)
 - 04.10** Вечер на СПАСЕ. (0+)

Православный календарь

10 августа
Седмица 10-я по Пятидесятнице. Глас 8. Смоленской иконы Божией Матери, именуемой «Одигитрия» (Путеводительница).



Апп. от 70 Прохора, Никанора, Тимона и Пармена диаконов. Свт. Питирима, еп. Тамбовского. Собор Тамбовских святых. Мч. Иулиана. Мч. Евстафия Анкирского. Мч. Акакия, иже в Милете Карийском. Прп. Павла Ксиропотамского. Прп. Моисея чудотворца, Печерского. Щмч. Николая диакона. Прмч. Василия, прмчц. Анастасии и Елены, мчч. Арефы, Иоанна, Иоанна, Иоанна и мц. Мавры. Гребневской, Костромской и «Умилении» Серафимо-Дивеевской икон Божией Матери. Чтимые списки со Смоленской иконы Божией Матери: Устюженская, Выдропусская, Христофоровская, Супрасльская, Югская, Игрицкая, Шуйская, Семидесятная, Сергиевская (в Троице-Сергиевой Лавре).

Поста нет.

«Добрая совесть приобретается молитвой, а чистая молитва – совестью». Прп. Марк Подвижник

Заполните пустые клетки цифрами от 1 до 9 так, чтобы в каждом столбце, каждой строке и каждом блоке 3x3 цифры не повторялись.

1

5			8				3	
		4	6		2		7	5
	3	6	7					
9	4	2			3			8
				9	7		2	
	7		2	1	8		6	4
2						6		
	6			2	5		4	1
	8		3		6		5	9

3

1				3		2	8	7
		8					3	
	3	5	8	6			4	2
2		7	1					8
		1		4			3	2
3					7	6		
4	8	6				9	2	
		2	5	3				
5				2				8

5

5		7	1	2	8	3		
	2						7	5
6			9	7				2
1		5	4					7
3		6				8	4	1
2								
4				9			8	3
	1	3		8		6		2
	5	9	6	3		7	1	

2

			2	5		6	8	7
			9				4	
		6		8	4		9	1
6	3							
2	9		1	7	8			5
		1		3	2			
9			4			1		
1	6	5					7	3
4	2	6					5	8

4

2	9	7				5		6
		1	9			4	8	
3	6	4	1	5			7	
5	4	2		7				
		7	5	9	1		2	
				2				
4	7					2	9	1
	2	6		1			7	4
1							3	

6

2			6					
	5			7				2
		1			3	9	5	
5				6		2		9
	3		2	4	1	7	8	
		4		9	7		6	1
	2	4	8					6
	8	3		1	2			
			7		6	8		

СУДОКУ

Ответы

- 1** 5 2 7 8 4 1 3 9 6
8 9 4 6 3 2 1 7 5
1 3 6 7 5 9 4 8 2
9 4 2 5 6 3 7 1 8
6 1 8 4 9 7 5 2 3
3 7 5 2 1 8 9 6 4
2 5 9 1 8 4 6 3 7
7 6 3 9 2 5 8 4 1
4 8 1 3 7 6 2 5 9
- 2** 3 9 4 2 5 1 6 8 7
5 1 8 9 7 6 3 4 2
7 2 6 3 8 4 5 9 1
6 3 7 5 9 8 2 1 4
2 4 9 6 1 7 8 3 5
8 5 1 4 3 2 7 6 9
9 8 3 7 4 5 1 2 6
1 6 5 8 2 9 4 7 3
4 7 2 1 6 3 9 5 8
- 3** 1 4 9 3 5 2 8 6 7
6 2 8 9 7 4 3 1 5
7 3 5 8 6 1 4 2 9
2 6 7 1 9 3 5 8 4
8 9 1 6 4 5 7 3 2
3 5 4 2 8 7 6 9 1
4 8 6 7 1 9 2 5 3
9 7 2 5 3 8 1 4 6
5 1 3 4 2 6 9 7 8
- 4** 2 8 9 7 3 4 5 1 6
7 5 1 9 6 2 4 8 3
3 6 4 1 5 8 9 7 2
5 4 2 8 7 6 1 3 9
6 3 7 5 9 1 8 2 4
9 1 8 4 2 3 6 5 7
4 7 3 6 8 5 2 9 1
8 2 6 3 1 9 7 4 5
1 9 5 2 4 7 3 6 8
- 5** 5 4 7 1 2 8 3 6 9
9 2 8 3 4 6 1 7 5
6 3 1 9 7 5 4 2 8
1 8 5 4 6 9 2 3 7
3 9 6 2 5 7 8 4 1
2 7 4 8 1 3 9 5 6
4 6 2 7 9 1 5 8 3
7 1 3 5 8 4 6 9 2
8 5 9 6 3 2 7 1 4
- 6** 2 7 8 6 5 9 4 1 3
3 5 9 1 7 4 6 2 8
4 6 1 8 2 3 9 5 7
5 1 7 3 6 8 2 4 9
9 3 6 2 4 1 7 8 5
8 2 4 5 9 7 3 6 1
7 9 2 4 8 5 1 3 6
6 8 3 9 1 2 5 7 4
1 4 5 7 3 6 8 9 2

1 ПЕРВЫЙ



21.00 «Время»

- 05.00 Телеканал «Доброе утро»
 09.00 Новости (с субтитрами)
 09.20 «АнтиФейк». (16+)
 10.00 «Жить здорово!» (16+)
 10.50 Информационный канал. (16+)
 12.00, 15.00 Новости (с субтитрами)
 12.15 Информационный канал. (16+)
 15.15 Информационный канал. (16+)
 16.00 «Мужское / Женское». (16+)
 16.50 Информационный канал. (16+)
 18.00 Вечерние новости (с субтитрами)
 18.40 «Человек и закон» с Алексеем Пимановым. (16+)
 19.50 Премьера. «Штирлиц навсегда». Рождение легенды. (12+)
 21.00 «Время»
 21.45 **«СМНАДЦАТЬ МГНОВЕНИЙ ВЕСНЫ»**. (12+)
 00.15 ПОДКАСТ.ЛАБ. «Антропология». (16+)
 00.55 ПОДКАСТ.ЛАБ. «Астроумные». (16+)
 01.35 ПОДКАСТ.ЛАБ. «Неформат». (16+)
 02.15 ПОДКАСТ.ЛАБ. «20 лет спустя». (16+)
 02.50 ПОДКАСТ.ЛАБ. «Письма». (16+)
 03.25 ПОДКАСТ.ЛАБ. «Анекдоты». (16+)
 04.00 ПОДКАСТ.ЛАБ. «Легкие деньги». (16+)

5 5-Й КАНАЛ

- 05.00 «Известия». (16+)
 05.30 **«КУПЧИНО»**. (16+)
 09.00 «Известия». (16+)
 09.30 **«КУПЧИНО»**. (16+)
 10.45 **«БЕЛЫЙ ТИГР»**. (16+)
 Россия, 2012 г. Военный. В ролях: Алексей Вертков, Виталий Кищенко. Великая Отечественная война подходит к концу. Тяжелые затяжные бои изматывают обе стороны.
 13.00 «Известия». (16+)
 13.30 **«МОРСКИЕ ДЬЯВОЛЫ-4»**. (16+)
 17.30 «Известия». (16+)
 18.00 **«СЛЕД»**. (16+)
 22.20 **«СВОИ-4»**. (16+)
 23.10 «Светская хроника». (16+)
 00.10 Они потрясли мир. (12+)
 04.25 **«УСЛОВНЫЙ МЕНТ-3»**. (16+)

РОССИЯ **1** РОССИЯ

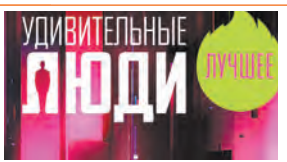

21.30 «Удивительные люди. Лучшее». (12+)

- 05.00 Утро России
 09.00 Вести. Местное время
 09.30 Утро России
 09.55 О самом главном. (12+)
 11.00 Вести
 11.30 «60 минут». (12+)
 14.00 Вести
 14.40 Вести. Местное время
 15.05 «Вторая мировая война. Битва за Днепр». (12+)
 В сентябре 1943 года наступающие советские войска вышли на левый берег Днепра. На противоположном берегу реки немецкая армия построила мощную линию обороны. 21 сентября под покровом ночи тысячи наших солдат вошли в ледяную воду, передвигаясь на лодках и самодельных плотках.
 16.00 Вести
 16.30 Прямой эфир. (16+)
 17.30 «60 минут». (12+)
 20.00 Вести
 21.15 Вести. Местное время
 21.30 «Удивительные люди. Лучшее». (12+)
 Сегодня телезрителей вновь удивят: велотриалист Павел Борисевич; близнецы Мунхшур и Энхшур Нармандах, обладающие уникальной памятью; знаток авиастроения Арсений Цыбаров и др.
 23.55 **«СОСЕДКА»**. (12+)
 02.00 **«СМНАДЦАТЬ МГНОВЕНИЙ ВЕСНЫ»**. (12+)

★ ЗВЕЗДА ЗВЕЗДА

- 06.35 **«ТРЕВОЖНЫЙ ВЫЛЕТ»**. (12+)
 09.00 13.00 17.00 19.00
 Новости дня. (16+)
 09.20 **«ОДИН ШАНС ИЗ ТЫСЯЧИ»**. (12+)
 11.05 **13.25 «ФАРТОВЫЙ»**. (16+)
 13.45 **15.05 «ОСОБО ВАЖНОЕ ЗАДАНИЕ»**. (12+)
 15.00 Военные новости. (16+)
 17.15 **19.45 «ВИКИНГ-2»**. (16+)
 22.00 «Здравствуйте, товарищи!» (16+)
 23.00 Музыка+. (12+)
 00.25 **«РОДНЯ»**. (12+)
 02.10 **«ПОСЛЕДНИЙ ПОБЕГ»**. (12+)
 03.40 **«СВИДЕТЕЛЬСТВО О БЕДНОСТИ»**. (12+)
 04.50 «Стихия вооружений: воздух». (12+)

ТВУ ТВЦ



16.55 «Актерские драмы. Дело принципа». (16+)

- 06.00 «Настроение»
 08.25 **«ДЕТИ ВЕТРА»**. (12+)
 11.30 События
 11.50 **«ДЕТИ ВЕТРА»**. (12+)
 12.35 **«ПРИЗРАК УЕЗДНОГО ТЕАТРА»**. (12+)
 14.30 События
 14.45 Город новостей
 15.00 **«ПРИЗРАК УЕЗДНОГО ТЕАТРА»**. (12+)
 16.55 «Актерские драмы. Дело принципа». (16+)
 17.50 События
 18.10 **«СИНИЧКА»**. (16+)
 Психолог Ульяна Синицына осваивает новые горизонты профессии - начинает работать с людьми с ретроградной амнезией. Благодаря своему авторскому методу диагностики спонтанного графического рисунка Ульяна выясняет, кем были пациенты до потери памяти, разгадывает тайны их прошлого. У одной из своих подопечных она замечает на коже следы клеймения - ритуальные шрамы с древними символами.
 22.00 «Хорошие песни». (12+)
 23.25 **«ДЕЛО РУМЯНЦЕВА»**. (0+)
 01.10 «Петровка, 38». (16+)
 01.25 **«АГАТА И СЫСК: РУЛЕТКА СУДЬБЫ»**. (12+)
 04.30 «Борис Клюев. Заложник образа». (16+)

ОТР ОТР

- 06.00 «На приеме у главного врача». (12+)
 06.40 **«У ВАС БУДЕТ РЕБЕНОК...»** (12+)
 07.30 11.00 17.00 «Календарь». (12+)
 08.00 08.30 09.00 09.30 10.00 13.00 14.00 15.00 19.00
 Новости
 08.05 08.35 09.05 09.35 13.10 14.05 19.20 ОТражение
 18.05 «Человек будущего». (12+)
 11.25 **«ЧЁРНЫЙ ПРИНЦ»**. (12+)
 15.10 **«МОЙ ЛАСКОВЫЙ И НЕЖНЫЙ ЗВЕРЬ»**. (12+)
 17.25 «Умба-умба». (12+)
 17.35 «Свет и тени». (16+)
 21.00 **«ТЕСТЫ ДЛЯ НАСТОЯЩИХ МУЖЧИН»**. (16+)
 22.10 **«ВТОРАЯ ЖИЗНЬ УВЕ»**. (16+)
 00.05 **«О ТЕЛЕ И ДУШЕ»**. (18+)
 01.55 **«МЕЛКИЙ БЕС»**. (16+)

НТВ



08.25 «ЛЕСНИК». (16+)

- 04.55 **«УЛИЦЫ РАЗБИТЫХ ФОНАРЕЙ»**. (12+)
 06.30 «Утро. Самое лучшее». (16+)
 08.00 «Сегодня»
 08.25 **«ЛЕСНИК. СВОЯ ЗЕМЛЯ»**. (16+)
 10.00 «Сегодня»
 10.35 **«ЛЕСНИК. СВОЯ ЗЕМЛЯ»**. (16+)
 13.00 «Сегодня»
 13.25 «Чрезвычайное происшествие»
 14.00 **«СКОРАЯ ПОМОЩЬ»**. (16+)
 Свадьба Кулыгина и Раи на носу, а у нее все еще нет платья. Жене Араша делают операцию. Витя мирится с Таней. Костя в очередной раз спасает жизнь пациентки и заодно помогает полиции поймать маньяка.
 16.00 «Сегодня»
 16.45 **«ЗИМОРОДОК»**. (16+)
 19.00 «Сегодня»
 20.00 **«СТЕПНЫЕ ВОЛКИ»**. (16+)
 Седой решает стравить цыган и аслановцев. Для этого находят спеца-подrywника по прозвищу Танцор. Цыганский барон Гриша видит, как взрывается машина с его людьми. Он решает нанести ответный удар. Дымов задерживает Танцора.
 00.00 «Авторитеты». (16+)
 01.00 «Инфоцит». (16+)
 01.30 **«ДИКИЙ»**. (16+)

МОСКВА24 МОСКВА 24

- 06.00 «Утреннее вещание». (16+)
 11.00 11.35 12.00 12.30 13.00 14.00 14.35 15.00 15.30 16.00 17.00 17.35 18.00 19.00 19.30 20.00 21.00 21.40 22.00 22.25 23.00 00.00 01.00 02.00 03.00
 04.00 «Новости». (16+)
 11.30 14.30 17.30
 «Деньги 24». (12+)
 12.45 15.45 18.25 «Время новых». (12+)
 13.40 16.50 20.50 00.45 01.45 03.45 «Сити». (12+)
 13.45 16.45 «Доктор 24». (12+)
 18.15 «Интервью». (12+)
 18.35 «Жизнь в большом городе». (12+)
 21.20 23.40 04.35 «Московский патруль». (16+)
 23.15 02.35 «Рейд 112». (16+)
 00.10 «Ночь Сити». (18+)

РОССИЯ К РОССИЯ К Культура



19.45 «Смехоностальгия»

- 06.30 «Пешком...»
 07.05 Легенды мирового кино
 07.35 16.15 «Репортажи из будущего»
 08.15 «Жизнь и судьба»
 08.35 23.20 «Первые в мире»
 08.50 **«ПЕТЬКА В КОСМОСЕ»**
 10.00 12.30 17.00 19.30
 Новости культуры
 10.15 «Археология. История с лопатой»
 10.45 **«ГОРОД НАД ГОЛОВОЙ»**
 12.00 18.15 «Роман в камне»
 12.45 «Земля людей»
 13.15 «Скитания капитана армады»
 14.05 «Забываемое ремесло»
 14.20 «Святые Кремля»
 14.50 **22.00 «ИЗ ЖИЗНИ ОТДЫХАЮЩИХ»**
 СССР, 1980 г. Мелодрама. В ролях: Регимантас Адомайтис, Жанна Болотова, Крым. Пансионат. Мертвый сезон. Отдыхающие здесь люди пытаются найти себе хоть какие-то развлечения, но всех их объединяет одно - незаполненная внутренняя пустота.
 17.15 01.25 Мастер-класс
 18.45 «Престольный праздник. День Николая Чудотворца»
 19.45 «Смехоностальгия»
 20.15 «Искатели»
 21.00 Линия жизни
 23.35 **«СПРУТ-4»**
 02.25 «Мультфильмы»
 03.00 Перерыв в вещании

360° ПОДМОСКОВЬЕ

- 05.00 15.00 «Новости МО». (16+)
 06.00 04.25 «Публицистическая программа». (12+)
 12.40 13.40 14.10 16.30 17.10 «Внимание! Еда!»
 07.00 «Вкусно 360». (12+)
 08.00 09.00 11.00 12.00 14.00 16.20 17.00 18.00 20.00 21.00 «Новости 360»
 08.10 09.05 20.10 21.10 «Невероятная наука-2». (12+)
 10.00 19.00 «Информационно-аналитическая программа». (16+)
 11.10 «Быстрые деньги». (12+)
 12.30 15.10 03.00 «Лето в Подмосковье». (12+)
 13.00 «Викторина 360». (0+)
 14.30 00.50 «Погода на любой вкус». (16+)
 15.25 «Армагеддон». (12+)
 17.30 «Суперферма 360». (12+)
 18.10 «Не иностранец». (12+)
 18.30 00.25 «Город с историей». (12+)
 22.00 «Шестое чувство». (12+)

СТС СТС



09.00 Премьера! Стать шефом. (16+)

- 06.00 Ералаш. (0+)
 06.30 «Простокашино». (0+)
 07.15 «Ну, погоди! Каникулы». (6+)
 08.00 Взрослым не понять. (12+)
 09.00 Премьера! Стать шефом. (16+)
 Раскроем секреты сезона, расскажем о тех, кто готовил программу, о том, как она создавалась, с какими трудностями и особенностями столкнулись команда и участники.
 12.15 Уральские пельмени. (16+)
 13.15 Шоу «Уральских пельменей». (16+)
 22.30 **ПРЕМЬЕРА! «ПАПЫ ПРОТИВ МАМ»**. (12+)
 Россия, 2022 г. Комедия. В ролях: Роман Постолапов, Анна Чурина, Артём Ткаченко. Накопившиеся семейные разногласия приводят к войне пап и мам сразу в двух семьях. Чтобы помирить родителей, дети вызывают на помощь дедушку-генерала.
 00.25 **«ЛЮБОВНИКИ»**. (16+)
 Россия, 2022 г. Комедия. В ролях: Павел Прилучный, Роман Курцын. Трое друзей организуют клуб помощи мужчинам, пострадавшим от женского коварства...
 02.20 **«ПОГНАЛИ»**. (16+)
 03.50 «6 кадров». (16+)
 05.15 «Мультфильмы». (0+)
 05.50 Ералаш. (0+)

МОСКВА. ДОВЕРИЕ

- 06.10 11.15 16.50 00.30
 «Мой район». (16+)
 07.10 «Тайны нашей эстрады». (12+)
 07.35 **15.00 «ЖИВЁТ ТАКОЙ ПАРЕНЬ»**. (12+)
 09.15 «Юмор на все времена». (12+)
 10.05 **20.00 «ТАСС УПОЛНОМОЧЕН ЗАЯВИТЬ»**. (12+)
 11.40 В главной роли. (12+)
 12.25 **«НА СЕВЕР ЧЕРЕЗ СЕВЕР-ЗАПАД»**. (16+)
 17.45 Звезды советского экрана. (12+)
 18.15 **01.05 «ЧИСТО АНГЛИЙСКИЕ УБИЙСТВА»**. (16+)
 21.05 **«СУВЕНИР ДЛЯ ПРОКУРОРА»**. (12+)
 22.40 **«ПСИХО»**. (16+)
 00.40 «Москва на все времена». (12+)

REN	TNT	ТВ-3	че!	МАТЧ!	ДОМАШНИЙ
<p>СОЛЬ</p> <p>00.10 Соль. (16+)</p> <p>05.00 18.00 «Самые шокирующие гипотезы». (16+)</p> <p>06.00 «С бодрым утром!» (16+)</p> <p>08.30 12.30 16.30 19.30 «Новости». (16+)</p> <p>09.00 «Документальный проект». (16+)</p> <p>11.00 «Как устроен мир с Баженовым». (16+)</p> <p>12.00 16.00 19.00 Информационная программа 112. (16+)</p> <p>13.00 «Загадки человечества с Олегом Шишкиным». (16+)</p> <p>14.00 «Невероятно интересные истории». (16+)</p> <p>15.00 «Засекреченные списки». (16+)</p> <p>17.00 «Тайны Чапман». (16+)</p> <p>20.00 «ОПАСНЫЙ СВИДЕТЕЛЬ». (16+)</p> <p>21.50 «КАРАТЕЛЬ». (16+)</p> <p>00.10 Соль. (16+)</p> <p>01.05 «ДЕЛО ХРАБРЫХ». (16+)</p> <p>03.25 «Камуфляж и шпионаж». (6+)</p>	<p>23.00 «Галустян плюс». (16+)</p> <p>07.00 «Однажды в России. Спецдайджесты-2023». (16+)</p> <p>09.00 «САШАТАНЯ». (16+)</p> <p>20.00 «Комеди Клуб». (16+)</p> <p>В 2005 году в эфир TNT вышел первый выпуск проекта, который за годы своего существования изменил представления о юморе. Сегодня Comedy Club - это больше, чем одно из самых популярных юмористических шоу в стране.</p> <p>23.00 «Галустян плюс». (16+)</p> <p>Премьера! Михаил Галустян перевоплотится в новых и любимых зрителями персонажей в шоу «Галустян+». Каждый эпизод шоу состоит из скетчей, которые показывают разные социальные и бытовые темы в комедийном ключе.</p> <p>01.00 «Импровизация. Команды». (16+)</p> <p>02.40 «Студия «Союз». (16+)</p> <p>04.15 «Импровизация». (16+)</p>	<p>14.30 Вернувшиеся. (16+)</p> <p>06.00 Утренние гадания. (16+)</p> <p>06.15 «Мультфильмы». (0+)</p> <p>08.00 «Слепая». (16+)</p> <p>09.00 Утренние гадания. (16+)</p> <p>09.15 Секреты здоровья. (16+)</p> <p>09.30 Гадалка. (16+)</p> <p>11.15 Знаки судьбы. (16+)</p> <p>12.15 Хорошие новости с Василисой Володиной. (16+)</p> <p>12.30 Мистические истории. (16+)</p> <p>13.30 «ТОЛКОВАТЕЛЬ С НОВ». (16+)</p> <p>14.30 Вернувшиеся. (16+)</p> <p>16.45 «Слепая». (16+)</p> <p>19.00 «БАГРОВАЯ МЯТА». (16+)</p> <p>США, Гонконг, 2018 г.</p> <p>21.00 «УЦЕЛЕВШАЯ». (16+)</p> <p>23.00 «ЧИСТИЛЬЩИК». (16+)</p> <p>00.45 «ВРЕМЯ ПСОВ». (18+)</p> <p>02.00 Мистические истории. (16+)</p> <p>05.15 «Мультфильмы». (0+)</p>	<p>15.30 Утилизатор. (16+)</p> <p>06.00 Идеальный ужин. (16+)</p> <p>06.40 Дорожные войны. Лучшее. (16+)</p> <p>07.15 Дорожные войны. (16+)</p> <p>09.00 Улётное видео. (16+)</p> <p>10.30 «СОЛДАТЫ-14». (12+)</p> <p>14.30 Утилизатор с Настей Туман. (16+)</p> <p>Обновленное игровое шоу телеканала «Че!» в жанре викторины. Настя Туман - автомобильный эксперт, механик и блогер с многомиллионной аудиторией. А еще она современная, яркая и умная девушка, которая знает о машинах все!</p> <p>15.30 Утилизатор. (16+)</p> <p>19.00 Улетное видео. (16+)</p> <p>22.00 «БАХУБАЛИ. РОЖДЕНИЕ ЛЕГЕНДЫ». (16+)</p> <p>01.30 Большой кэш. (16+)</p> <p>02.20 Опасные связи. (18+)</p> <p>05.00 Идеальный ужин. (16+)</p> <p>05.45 Утилизатор. (12+)</p>	<p>06.30 «Третий тайм». (12+)</p> <p>06.00, 14.25 «Кто кого?» (12+)</p> <p>06.30 «Третий тайм». (12+)</p> <p>07.00, 12.50, 14.55, 18.45, 02.45 Новости</p> <p>07.05, 15.00, 18.50, 23.15 Все на Матч!</p> <p>10.00 «Небесная грация». (0+)</p> <p>10.20 Футбол. Чемпионат мира. Пр.тр.</p> <p>12.30 Лица страны. (12+)</p> <p>12.55 «Есть тема!»</p> <p>15.30 Смешанные единоборства. One FC. Пр.тр.</p> <p>17.45 Футбол. Fonbet Кубок России. Обзор. (0+)</p> <p>20.15 Смешанные единоборства. АСА. Пр.тр.</p> <p>00.15 Футбол. Чемпионат мира. Женщины. Обзор. (0+)</p> <p>00.45 «Рецептура». (0+)</p> <p>01.15 «Лучшие из лучших». (12+)</p> <p>02.50 Велоспорт. Чемпионат мира. (0+)</p> <p>04.00 Бокс. Bare Knuckle FC. Пр.тр.</p>	<p>08.00 Давай разведёмся! (16+)</p> <p>06.30 По делам несовершеннолетних. (16+)</p> <p>08.00 Давай разведёмся! (16+)</p> <p>09.00 Тест на отцовство. (16+)</p> <p>11.15 23.15 «Понять. Простить». (16+)</p> <p>12.30 00.30 «Порча». (16+)</p> <p>13.00 01.00 «Знахарка». (16+)</p> <p>13.35 01.30 «Верну любимого». (16+)</p> <p>14.10 02.00 «Голоса ушедших душ». (16+)</p> <p>14.45 «БЕЗ ПАМЯТИ ЛЮБЯ». (16+)</p> <p>Россия, 2022 г. Мелодрама. В ролях: Валерия Бурдужа, Всеволод Болдин. Ирина счастлива: любимый мужчина сделал ей предложение, и они ждут ребенка...</p> <p>19.00 «В ТИХОМ ОМУТЕ...» (16+)</p> <p>02.25 «ТЕНИ СТАРОГО ШКАФА». (16+)</p> <p>05.35 «ИСТЕРЗАННАЯ». (16+)</p>

СОВЕТЫ ОТ ЗВЕЗДОЧЁТА НАДЕЖДЫ СОЛНЕЧНОЙ С 7 ПО 13 АВГУСТА

СОВЕТЫ ОТ ЗВЕЗДОЧЁТА НАДЕЖДЫ СОЛНЕЧНОЙ С 7 ПО 13 АВГУСТА

ОВЕН (21.03 – 20.04)

Овны, берегите себя и следите за своим психоэмоциональным состоянием. Учитесь на прошлом личном опыте: ошибки нужно исправлять и стараться их не повторять. В общении придерживайтесь умеренности. Будьте внимательны к просьбам окружающих.

ЛЕВ (23.07 – 22.08)

Львам стоит быть особенно сдержанными и терпеливыми. Неделя будет достаточно сложной, придется много работать. Отношения пройдут проверку на прочность как с партнерами, так и с близкими. Не тратьте нервы по пустякам, проводите больше времени в компании родных.

СТРЕЛЕЦ (23.11 – 21.12)

Повышенная активность Стрельцов может привести к переутомлению. Остерегайтесь проявлений злости и раздражения. Постарайтесь найти время для отдыха и проведите время с близкими людьми. Отправляйтесь на природу, пообщайтесь с животными.

ВОДОЛЕЙ (21.01 – 18.02)

Звезды предупреждают Водолеев о возможных проблемах со здоровьем. Будьте бдительны. Заботьтесь о своем комфорте и благополучии. Беспokoясь о себе, не забывайте справляться о здоровье близких. В отношениях с любимым человеком – больше внимания и романтики.

ТЕЛЕЦ (21.04 – 21.05)

Тельцов ожидает спокойная и размеренная неделя. Найти гармонию и приятные впечатления в рутинных делах поможет общение с друзьями и близкими. Также не лишним будет задуматься о возобновлении общения с дальними родственниками или старыми друзьями.

ДЕВА (23.08 – 23.09)

Грядущая неделя у Дев может не обойтись без стрессовых ситуаций. Будьте внимательны и бдительны. Сдерживайте себя при общении с коллегами и близкими людьми, импульсивность может привести к конфликтам. Действуйте спокойно и обдуманно.

БЛИЗНЕЦЫ (22.05 – 21.06)

Звезды благоприятно влияют на все вокруг. Что бы Близнецы ни задумали сделать, все получится быстро и непринужденно. Если вдруг вы попадете в сложную ситуацию, то с легкостью из нее выберетесь, применив свои лучшие качества. Хорошее время для построения новых планов.

ВЕСЫ (24.09 – 23.10)

Самостоятельность – залог успеха Весов на этой неделе. Нет никакой необходимости полагаться на случайных помощников и не нужно слушать пустые советы. Рассчитывайте только на собственные силы. Никакие препятствия не смогут остановить вас на пути к цели.

РАК (22.06 – 22.07)

Ракам следует воспринимать срыв планов как еще один жизненный опыт. Уделите больше внимания реализации своих давних желаний. Возьмите паузу и хорошо продумайте свой отдых, чтобы вернуть хорошее настроение и внутреннюю гармонию.

СКОРПИОН (24.10 – 22.11)

Эмоциональная стабильность Скорпионов на этой неделе будет зависеть от распорядка дня, круга общения и нагрузки на работе. Следите за всеми этими условиями жизни. Свободное время стоит посвятить душевным беседам с любимым человеком, вместе посмотреть фильм.

КОЗЕРОГ (22.12 – 20.01)

У Козерогов очень напряженный период во всех сферах, полный забот и неожиданных новостей. Сохраняйте спокойствие. Чтобы ни с кем не портить отношений, сразу определите свою зону ответственности – в будущем это поможет вам в делах. Старайтесь быть терпеливее.

РЫБЫ (19.02 – 20.03)

Для Рыб настало время очищения от материального и духовного мусора. Наиболее эффективными будут релаксационные прогулки. Займитесь любимым делом, на которое так долго не могли найти время. В общении старайтесь не терять внутреннего равновесия.

ЗАМУЧИЛИ ЧАСТЫЕ ПОХОДЫ В ТУАЛЕТ И НЕДЕРЖАНИЕ? ВЫХОД ЕСТЬ!

Частое мочеиспускание вызывают следующие заболевания мочеполовой системы:

- недержание мочи;
- аденома предстательной железы;
- простатит, цистит, уретрит;
- мочекаменная болезнь;
- слабость мышц стенок мочевого пузыря.

Нужно вовремя принять меры и заранее позаботиться о своем здоровье. Не медлите и обратитесь за помощью к специалисту. Не отказывайте себе в здоровой, сексуально активной жизни в любом возрасте.

УРОСТИМОЛ — поможет отрегулировать функции репродуктивной, мочевыделительной эндокринной, сердечно-сосудистой и нервной систем, поддержит иммунитет.

УРОСТИМОЛ – ЭТО СИЛА И ЗДОРОВЬЕ НА ДОЛГИЕ ГОДЫ

Обратиться за консультацией можно по телефонам **8 (800) 600-57-56 8 (495) 136-59-66**

КИНО И СЕРИАЛЫ

МОСФИЛЬМ. ЗОЛОТАЯ КОЛЛЕКЦИЯ

06.45 «СТРАПУХА». (12+)
 08.00 «ГАРДЕМАРИНЫ, ВПЕРЕДИ!» (12+)
 13.20 «ЧЕЛОВЕК С БУЛЬВАРА КАПУЦИНОВ». (16+)
 15.10 «НА ДЕРИБАСОВСКОЙ ХОРОШАЯ ПОГОДА, ИЛИ НА БРАЙТОН-БИЧ ОПЯТЬ ИДУТ ДОЖДИ». (18+)
 16.50 «ПОКРОВСКИЕ ВОРОТА». (12+)
 19.20 «БЕРЕГИСЬ АВТОМОБИЛЯ». (12+)
 21.00 «ИВАН ВАСИЛЬЕВИЧ МЕНЯЕТ ПРОФЕССИЮ». (12+)
 00.20 «ИНТЕРДЕВОЧКА». (16+)
 02.45 «ЧУЧЕЛО». (12+)
 04.45 «ЖЕНЩИНА, КОТОРАЯ ПОЕТ». (12+)
 06.00 «ИСПЫТАТЕЛЬ». (12+)

TV1000 VIJU TV1000

05.30 «ПИСЬМА К ДЖУЛЬЕТТЕ». (12+)
 07.15 «ДОРОГОЙ ДЖОН». (16+)
 09.15 «ПОМНИ МЕНЯ». (16+)
 11.20 «ДЕВЯТЬ ЖИЗНЕЙ». (6+)
 13.00 «ТАЙНА МУНАКРА». (12+)
 15.00 «НЕОБЫЧАЙНЫЕ ПРИКЛЮЧЕНИЯ АДЕЛЬ». (12+)
 17.00, 17.55 «ЛЮБОВЬ, РАЗУМ, МЕСТЬ». (16+)
 18.45 «ЧЕЛОВЕК-ПАУК». (12+)
 США, 2002 г. В ролях: Тоби Магуайр, Уиллем Дефо, Кирстен Данст
 21.05 «ЧЕЛОВЕК-ПАУК-2». (12+)
 23.30 «ЧЕЛОВЕК-ПАУК-3: ВРАГ В ОТРАЖЕНИИ». (12+)
 02.00 «СЕМЬЯНИН». (12+)
 04.00 «ДЕВЯТЬ ЖИЗНЕЙ». (6+)

TV1000 VIJU TV1000 РУССКОЕ

05.30 «Смешарики». «Чуч-Мяуч», «Фиксики». Мультсериалы. (6+)
 06.35 «НЕ ЛЕЧИ МЕНЯ». (16+)
 08.15 «ЧЕСТНЫЙ РАЗВОД». (16+)
 10.00 «ЧЕСТНЫЙ РАЗВОД-2». (16+)
 11.40 «КУРЬЕР ИЗ «РАЯ». (12+)
 13.20 «КАНИКУЛЫ СТРОГОГО РЕЖИМА». (12+)
 15.30, 02.35 «РОДИТЕЛИ СТРОГОГО РЕЖИМА». (12+)
 17.00, 17.50 «СЛЕД». (16+)
 18.40 «ПРОКЛЯТЫЙ ЧИНОВНИК». (16+)
 20.20 «ДЕНЬ ДУРАКА». (16+)
 22.00 «ДЕНЬ ГОРОДА». (16+)
 23.35 «ЯЙЦО ФАБЕРЖЕ». (12+)
 01.15 «ОТЧАЯННЫЕ ДОЛБИЧКИ». (16+)
 03.50 «ЛЕНА И СПРАВЕДЛИВОСТЬ». (12+)
 05.10 Мультфильм. (6+)

ДОМ КИНО ДОМ КИНО

06.25 «Три кота». Мультсериал. (6+)
 06.50 «Три богатыря. Ход конём». Мультфильм. (6+)
 08.15 «Три богатыря и конь на троне». Мультфильм. (6+)
 09.55 «Добрыня Никитич и Змей Горыныч». Мультфильм. (6+)
 11.15 «Илья Муромец и Соловей-Разбойник». Мультфильм. (6+)
 12.45 «Алёша Попович и Тугарин Змей». Мультфильм. (12+)
 14.15 «СВАТЫ». (16+)
 21.00 «ПОСЛЕДНИЙ МЕНТ». (16+)
 00.20 «НЮХАЧ». (16+)
 03.10 «ГЛУХАРЬ В КИНО». (16+)
 Россия, 2010 г.
 04.35 «ГЛУБЖЕ!» (16+)
 Россия, 2020 г.

ИЛЛЮЗИОН+

01.45 «ЗАПРЕТНАЯ КУХНЯ». (12+)
 03.05 «ОТЧАЯННЫЙ ПОБЕГ». (16+)
 04.35 «ЛУЛУ И БРИГГС». (12+)
 06.10 «МУЖЕСТВО». (16+)
 07.35 «ВРЕМЯ ВЕДЬМ». (16+)
 09.05 «ПАРАЛЛЕЛЬНЫЕ МИРЫ». (16+)
 10.50 «НЕОБЫКНОВЕННАЯ ИСТОРИЯ НА РОЖДЕСТВО». (12+)
 12.30 «А ВОТ И ОНА». (12+)
 14.00 «МАРКО ПОЛО». (16+)
 16.45 «ЛУЧШЕЕ ВО МНЕ». (12+)
 18.40 «3 ДНЯ НА УБИЙСТВО». (16+)
 20.30 «РОМОВЫЙ ДНЕВНИК». (16+)
 22.25 «БОЛЬШАЯ СВАДЬБА». (16+)
 23.50 «БЕЛОСНЕЖКА: МЕСТЬ ГНОМОВ». (12+)

РУССКИЙ ИЛЛЮЗИОН

06.00 «РЯД 19». (16+)
 07.15 «РУСАЛКА». (16+)
 09.00 «СЕРДЦЕ И КАК ИМ ПОЛЬЗОВАТЬСЯ». (16+)
 10.40 «БАТЯ». (16+)
 12.00, 04.10 «ВЕЧНАЯ ЖИЗНЬ АЛЕКСАНДРА ХРИСТОФОРОВА». (12+)
 13.55, 05.50 «ВОЖДЬ РАЗНОКОЖИХ». (16+)
 15.40 «ПОСЛЕ ТЕБЯ». (16+)
 17.50 «НА РАЙОНЕ». (16+)
 19.30 «ЛЮБИТ НЕ ЛЮБИТ». (16+)
 21.00 «ЭФФЕКТ ДОМИНО». (16+)
 Драма, Россия, 2009 г.
 22.35 «ВСЁ ИЛИ НИЧЕГО». (16+)
 01.30 «ТОЛЬКО НЕ СЕЙЧАС». (16+)
 02.55 «РЯД 19». (16+)

КИНОКОМЕДИЯ

00.35 «РЭД-2». (12+)
 02.35 «КОПИ ЦАРЯ СОЛОМОНА». (12+)
 04.20 «ТВОИ, МОИ И НАШИ». (6+)
 05.55 «РОБИН ГУД: НАЧАЛО». (16+)
 08.00 «НЕИСТРЕБИМЫЙ ШПИОН». (16+)
 09.35 «ЖЕНИХ НАПРОКАТ». (16+)
 11.40 «РЭД». (16+)
 13.40 «РЭД-2». (12+)
 15.50 «ДЕДУШКА НЕЛЕГКОГО ПОВЕДЕНИЯ». (6+)
 17.35 «ПИКСЕЛИ». (12+)
 19.30 «БОЛЬШОЙ КУШ». (16+)
 21.25 «ПУЛЕНПРОБИАЕМЫЙ». (12+)
 Боевик, комедия, фэнтези, США, Канада, 2003 г.
 23.15 «НУ, ЗДРАВСТВУЙ, ОКСАНА СОКОЛОВА!» (16+)
 Комедия, Россия, 2018 г.

РОДНОЕ КИНО

01.05 «НЕ ХОЧУ ЖЕНИТЬСЯ». (12+)
 02.40 «ИЩИ ВЕТРА...» (12+)
 04.15 «ВОЛКОДАВ». (16+)
 06.05 «СИНЬОР РОБИНЗОН». (16+)
 08.10, 09.30 «НАЗНАЧАЕШЬСЯ ВNUЧКУЮ». (12+)
 10.55, 11.50, 12.50, 13.50, 14.50 «ГРАФИНЯ ДЕ МОНСОРО». (12+)
 15.45 «ЖЕНИХ ИЗ МАЙАМИ». (16+)
 Комедия, Россия, 1994 г.
 17.15 «ПОСЛЕДНИЙ ГОД БЕРКУТА». (12+)
 19.00 «НЕ ВАЛЯЙ ДУРАКА...» (12+)
 20.55 «СЕСТРЫ». (16+)
 Драма, криминал, Россия, 2001 г.
 22.30, 23.45 «ГЛАВНЫЙ КОНСТРУКТОР». (12+)

РУССКИЙ РОМАН

07.00 «ПОНАЕХАЛИ ТУТ». (12+)
 10.25 «ЗИМНИЙ РОМАН». (12+)
 11.55 «ПЛОХОЯЯ СОСЕДКА». (12+)
 13.40 «БЛЮЗ ДЛЯ СЕНТЯБРЯ». (12+)
 15.25 «КАК ВЕРНУТЬ МУЖА ЗА 30 ДНЕЙ». (12+)
 17.05 «МАНЕКЕНЩИЦА». (16+)
 21.00 «Я НА ПЕРЕМОТКЕ!» (12+)
 2022 г. В ролях: Андрей Бурковский, Ксения Теплова
 22.35 «ПРИКАЗАНО ЖЕНИТЬ». (16+)
 00.25 «СЕМЕЙНОЕ СЧАСТЬЕ». (12+)
 02.00 «ПОНАЕХАЛИ ТУТ». (12+)
 05.05 «ЗИМНИЙ РОМАН». (12+)

CINEMA

07.10 «ВИДОК: ОХОТНИК НА ПРИЗРАКОВ». (18+)
 09.20 «СБЕЖАВШАЯ НЕВЕСТА». (16+)
 11.25 «АПОКАЛИПСИС». (18+)
 13.50 «ПОМПЕИ». (12+)
 15.40 «ФОРРЕСТ ГАМП». (16+)
 18.10 «СМЕРТЬ В ПРЕРИИ». (18+)
 20.00 «ПРИЗРАК И ТЬМА». (16+)
 США, Германия, 1996 г.
 В ролях: Майкл Дуглас, Вэл Килмер, Том Уилкинсон
 21.55 «САМЫЙ ПЬЯНЫЙ ОКРУГ В МИРЕ». (18+)
 США, 2013 г. В ролях: Шайа Лабаф, Том Харди, Джейсон Кларк, Джессика Честейн
 23.55 «ТЕЛОХРАНИТЕЛЬ». (18+)
 01.40 «ИЛЛЮЗИОНИСТ». (16+)
 03.20 «ВОЗМЕЗДИЕ». (18+)
 05.10 «НЯНЬКИ». (12+)

red .RED

06.00, 06.20, 18.10, 18.30 Гуру сада. (16+)
 06.45, 07.35, 08.30, 09.20 «ЧЕРНАЯ ЛЮБОВЬ». (16+)
 10.10, 11.00, 11.50, 12.40 «ХОРОШИЙ ДОКТОР». (16+)
 13.00 «7 ДНЕЙ И НОЧЕЙ С МЭРРИЛИН». (16+)
 15.10 «ЧЕГО ХОТЯТ ЖЕНЩИНЫ». (16+)
 17.25, 17.45 Гастромаркет. (16+)
 18.55, 19.30 Дизайн от А до Я. (16+)
 20.00 «ЗЕЛЕНАЯ КНИГА». (16+)
 22.10 «В ПРЯМОМ ЭФИРЕ». (16+)
 23.55 «АЛЕКСАНДР». (16+)
 02.35 «ЕЩЕ ТРИ СВАДЬБЫ». (16+)
 04.05 «ДЕНЬ МАТЕРИ». (16+)
 05.35 Голливуд за кадром. (18+)

РЕТРО

07.05 «ЧУЖОЕ ИМЯ». (12+)
 08.35 «ОСЕННИЙ СНЫ». (6+)
 10.05 «КТО СМЕЕТСЯ ПОСЛЕДНИМ». (12+)
 11.50 «НАУЧИСЬ ТАНЦЕВАТЬ». (12+)
 13.15 «МИРОВОЙ ПАРЕНЬ». (12+)
 14.45 «ТРЕТЬЯ РАКЕТА». (12+)
 16.10 «ЖДИ МЕНЯ, АННА». (12+)
 17.30 «РАССЛЕДОВАНИЯ КОМИССАРА МЕГРЕ». (16+)
 19.00, 03.55 «КУЛЬТПОХОД В ТЕАТР». (12+)
 20.40 «ШАРАДА». (16+)
 22.45 «ТРЕТЬЯ РАКЕТА». (12+)
 00.10 «НАУЧИСЬ ТАНЦЕВАТЬ». (12+)
 01.25 «МИРОВОЙ ПАРЕНЬ». (12+)
 02.40 «ПРИМИТЕ ТЕЛЕГРАММУ В ДОЛГ». (12+)
 05.25 «ТРЕТЬЯ РАКЕТА». (12+)

суббота! СУББОТА!

05.00 «Маша и Медведь», «Машины сказки», «Машины страшилки». Мультсериалы. (0+)
 15.50, 17.00, 18.00, 19.00, 20.10, 21.10 «ВЕЛИКОЛЕПНЫЙ ВЕК. ИМПЕРИЯ КЕСЕМ». (16+)
 Сериал. Драма, мелодрама, история, Турция, 2015-2017 г. В ролях: Берен Саат, Хюля Авшар
 22.10 Богиня шопинга (субтитры). (16+)
 23.15 Суббота News 2023. (16+)
 23.30 Моя жена рулит (субтитры). (16+)
 00.40 Кулинарные детективы (субтитры). (16+)
 01.30, 02.20, 03.10 «ЖЕСТОКИЙ СТАМБУЛ». (16+)
 04.00 «Маша и Медведь». Мультсериал. (0+)

ФЕНИКС ПЛЮС КИНО

08.00, 09.00, 16.00, 17.00 «ТАТЬЯНИН ДЕНЬ». (12+)
 10.00, 11.00, 18.00, 19.00 «ОБРУЧАЛЬНОЕ КОЛЬЦО». (16+)
 12.00, 20.00, 04.00 «ДАША ВАСИЛЬЕВА. ЛЮБИТЕЛЬНИЦА ЧАСТНОГО СУСКА-2». (16+)
 Сериал. Иронический детектив, Россия, 2004 г. В ролях: Лариса Удовиченко, Вера Сотникова, Владимир Стержаков, Анна Дворжецкая
 13.00, 21.00, 05.00 «РОДИТЕЛЬСКОЕ ПРАВО». (16+)
 14.00, 22.00, 06.00 «ЯЩИК ПАНДОРЫ». (16+)
 15.00, 23.00, 07.00 «ОПЕРА. ХРОНИКИ УБОЙНОГО ОТДЕЛА. НОВАЯ ВЕРСИЯ». (16+)
 00.00, 01.00, 02.00, 03.00 «ПОД БОЛЬШОЙ МЕДВЕДИЦЕЙ». (16+)

СТС LOVE

06.00 «Три кота». Мультсериал. (0+)
 08.00 «Буба». Мультсериал. (6+)
 08.20 «Готовим с Бубой». Мультсериал. (6+)
 08.30 «Ералаш». (0+)
 09.15 «СЕНЯ-ФЕДЯ». (16+)
 Сенья делает всё возможное, чтобы избавить Марину от игровой зависимости...
 15.00 «КУХНЯ». (16+)
 серия Шеф отказывается переезжать к Елене, опасаясь потерять свою независимость... Макс пытается объясниться с шефом...
 22.05 «УЛЕТНЫЙ ЭКИПАЖ». (12+)
 Весь экипаж оказывается в Петербурге...
 01.10 «б кадров». (16+)
 03.55 «Три кота». Мультсериал. (0+)

TV 21 ВЕК

07.00 «ЭПИДЕМИЯ». (16+)
 09.00 «АМАДОР». (16+)
 Испания, 2010 г.
 11.10 «МЕМЕНТО». (16+)
 США, 2000 г.
 13.20 «КОНТРИБУЦИЯ». (12+)
 Россия, 2015 г.
 16.40 «ВОЙНА ПОД ЗЕМЛЕЙ». (16+)
 Великобритания, 2020 г.
 18.35 «БЕЛЫЙ КЛЫК». (12+)
 Италия, Испания, Франция, 1973 г. В ролях: Франко Неро, Вирна Лизи, Фернандо Рей, Джон Стайнер
 20.30 «НЕ ЧУЖИЕ». (16+)
 Россия, 2015 г.
 22.00 «438 ДНЕЙ». (18+)
 Швеция, 2019 г.
 00.25 «СЕНСАЦИЯ». (16+)
 02.05 «РОККО И ЕГО БРАТЯ». (16+)
 05.05 «БЛЮЗ ОПАДАЮЩИХ ЛИСТЬЕВ». (16+)

ЛЮДИ, СОБЫТИЯ, ИСТОРИЯ

МИР

05.00 «ШКОЛА ВЫЖИВАНИЯ ОТ ОДИНОКОЙ ЖЕНЩИНЫ С ТРЕМЯ ДЕТЬМИ В УСЛОВИЯХ КРИЗИСА». (12+)
 08.10, 11.05, 14.10 Дела судебные. Битва за будущее. (16+)
 09.05, 12.00, 15.05 Дела судебные. Новые истории. (16+)
 10.00, 13.00, 16.00, 18.30 Новости
 10.10, 13.15 Дела судебные. Деньги верните! (16+)
 16.15 Прогноз? (16+)
 17.10 Мировое соглашение. (16+)
 18.50 Слабое звено. (16+)
 19.50 «ТРАКТИР НА ПЯТНИЦКУЮ!». (16+)
 21.40 «ТАЙНА «ЧЕРНЫХ ДРОЗДОВ». (16+)
 По мотивам романа Агаты Кристи «Карман, полный ржи».
 23.30 «ЗМЕЛОВ». (16+)
 01.15 Наше кино. История большой любви. (16+)
 02.30 «СЕРДЦА ЧЕТЫРЕХ». (16+)
 03.50 «АРИНКА». (16+)

ПОБЕДА

05.00 «Путь к Победе». (16+)
 06.00 «РЯДОВОЙ ЧЭЭРИН». (16+)
 07.30 «ЧАКЛУН И РУМБА». (16+)
 09.00 «ОТЧИМ». (16+)
 Сериал. Драма, Россия, 2019 г.
 1952-й год. Отдаленный сибирский поселок. Молодая женщина Настя семь лет ждёт мужа с фронта. Ожидание и вера - вот все, чем живёт она и её маленький сын Мишка. Ее жалеют, но за спиной шепчутся: чего ждать, кому было суждено прийти - пришли... Однажды ночью в дом Насти стучится молодой обаятельный мужчина Игорь Галицкий, оказавшийся председателем местного крайкома партии. Эта встреча становится судьбоносной для них обоих...
 23.59 «Путь к Победе». (16+)
 01.00 «ПОДОЛСКИЕ КУРСАНТЫ». (16+)
 03.10 «УЧЁНОСТИ ПЛОДЫ». (16+)

ПЯТНИЦА

05.00, 05.40 «ЖЕСТОКИЙ СТАМБУЛ». (16+)
 Сериал. Турция, 2019 г.
 06.20 Пятница News. (16+)
 06.50 «ЧИСТО АНГЛИЙСКОЕ УБИЙСТВО». (12+)
 Сериал. Великобритания, 2002 г.
 08.50 На ножах. (16+)
 10.00 Кулинарные детективы. (16+)
 11.00, 13.40, 16.10 Четыре жены. (16+)
 18.30 Поющие офисы. (16+)
 19.30, 20.00, 20.30, 21.00, 21.30, 21.50, 22.20 «СЕСТРУХА». (16+)
 Сериал. Россия, 2021 г.
 22.50 «ПАРА ИЗ БУДУЩЕГО». (12+)
 Россия, 2021 г.
 01.00 «СВАДЕБНАЯ ВЕЧЕРИНКА». (16+)
 Германия, Канада, США, 2003 г.
 02.20 Пятница News. (16+)
 02.50, 03.30 «ЖЕСТОКИЙ СТАМБУЛ». (16+)
 04.10 Пятница News. (16+)
 04.35 «Тайны Медовой долины». Мультсериал. (12+)

Ю

05.05 «Маша и Медведь». Мультсериал. (0+)
 06.50 «КЛОН». (16+)
 09.35 «МОЯ ДОЧЬ». (16+)
 11.40 Супермама. (16+)
 Ежедневно четыре мамы будут соревноваться за звание «Супермамы». Они будут знакомиться с детьми своих конкурентов, анализировать их стиль воспитания, оценивать общий климат в семье, самореализацию мамы и другие моменты. Дмитрий Карпачев будет комментировать поступки мам, давать практические советы по воспитанию детей, а также отдаст свои баллы одной из них.
 17.00 «КЛОН». (16+)
 20.00 «МОЯ ДОЧЬ». (16+)
 22.00 Дом-2. Новая жизнь. (16+)
 00.05 Я стесняюсь своего тела. (18+)
 02.00 Измены (субтитры). (16+)
 03.45 Моя свекровь - монстр. (16+)

ПОЗНАВАТЕЛЬНЫЕ КАНАЛЫ

365 ДНЕЙ ТВ

00.00 Наследие Дашковой. (12+)
 01.00, 01.55 Первая мировая. (12+)
 02.50, 19.20 Обыкновенная история. (6+)
 03.00 Тайны Третьего рейха. В поисках бомбы Гитлера. (12+)
 04.00, 14.30 Сквозь времена. (12+)
 04.30 Орден Святого Георгия. Путь воина. (12+)
 04.55 Битва коалиций. Вторая мировая война. (12+)
 05.40 В поисках утраченного искусства. (12+)
 06.25, 17.50, 23.25 Семь дней истории. (12+)
 06.35 Народный фронт Победы. (12+)
 07.00 Великие живописцы. (12+)
 08.00 Секреты истории. (12+)
 09.50, 10.15 Морской узел. (12+)
 10.45, 18.50, 23.30 Книжные аллеи. (12+)
 11.10 Без срока давности. (12+)
 12.00 Подлинная история Д'Артаньяна. (12+)
 12.55, 13.40, 14.55 Всемирное наследие. Россия. (12+)
 15.45 По законам чести. Из истории дуэлей. (12+)
 16.00 Кольцо «А». (12+)
 16.10, 16.40 Достояние России. (6+)
 17.05 Историограф. (12+)
 18.00 Историада. (12+)
 19.30 Жил-был Дом. (12+)
 20.00, 21.40 «ПЁТР ПЕРВЫЙ». (6+)

HISTORY VIJU HISTORY

06.00, 06.45 Смертоносная техника. (12+)
 07.30 Вена: империя, династия и мечта. (12+)
 08.25 Отён: забытая сестра Рима. (12+)
 09.25, 10.25 Древний апокалипсис. (16+)
 11.25 Мифы: великие тайны человечества: Оборотни. (12+)
 12.30 Дикая и удивительный мир Илона Маска. (12+)
 13.30 Время великанов. (12+)
 14.35 Меч из огня. (12+)
 15.35 Кем были настоящие неандертальцы? (12+)
 16.35 Жизнь на вулкане. (12+)
 18.00 Древний апокалипсис: Аккадская империя. (16+)
 19.00 Древний апокалипсис: Загадка морского народа. (16+)
 20.00 Правдивая история графа Монте-Кристо. (16+)
 21.00 4 лица Моны Лизы. (12+)
 22.45 Смертоносная техника: Силы спецназа. (12+)
 23.40 Уполномоченный по секретному оружию. (12+)
 00.40 Вена: империя, династия и мечта. (12+)
 01.30 Отён: забытая сестра Рима. (12+)
 02.25, 03.20 Древний апокалипсис. (16+)
 04.10 Мифы: великие тайны человечества: Оборотни. (12+)
 05.05 Дикая и удивительный мир Илона Маска. (12+)

ДОКТОР

06.00, 12.55, 18.10, 23.45 О самом главном. Остеоартрит: как уменьшить боль в руках? (12+)
 06.55 Клинический случай. (12+)
 07.20 Медицинский квест. Эректильная дисфункция. (16+)
 08.10, 11.20, 12.05, 14.45, 17.20, 00.40 Правила жизни 100-летнего человека. (12+)
 08.55 О самом главном. Главное о насморке. (12+)
 09.50, 04.10 На приёме у Михаила Лабковского. Чужое мнение. (12+)
 10.50, 01.30, 01.55 Еда. (12+)
 13.50, 14.20 На приёме у доктора Ямщиковой. (12+)
 15.35 О самом главном. Опасная боль в животе. (12+)
 16.30 Научные сенсации. Новые тела. (12+)
 19.05, 05.05 Еда. Яйца. (12+)
 19.30, 05.30 Еда. Орехи. (12+)
 20.00, 02.20 На приёме у доктора Исагулына. Всё о головной боли. (12+)
 20.30, 03.15 Это лечится. Щитовидная железа. (12+)
 21.00 О самом главном. Продукты против простуды и ОРВИ. (12+)
 21.55 Правила жизни 100-летнего человека. Греция. (12+)
 22.50, 02.50 На приёме у доктора Малявина. Во все лёгкие. (12+)
 23.15, 03.45 Это лечится. ХОБЛ. (12+)

Усадьба УСАДЬБА

08.35 Квас. (12+)
 08.50 Фитоаптека. (12+)
 09.20 Домашние заготовки. (12+)
 09.35 Соленья-варенья-маринады. (12+)
 09.55 Сад в радость. (12+)
 10.25 Частный сектор. (12+)
 10.55 Дело в отделе. (12+)
 11.25 Полное лукошко. (12+)
 11.40 Дом, милый дом! (12+)
 11.55 Органическое земледелие. (0+)
 12.25 Урожай на столе. (12+)
 12.55 Обнов свой сад. (12+)
 13.25 Цветик-семицветик. (12+)
 13.40 Фитокосметика. (12+)
 13.55 Стройплощадка. (12+)
 14.25 Идите в баню. (12+)
 14.40 50 оттенков желе. (12+)
 14.55, 18.00, 20.55, 23.35 Дачные радости. (12+)
 15.25, 18.30, 21.20, 00.25 Варенье. (12+)
 15.40 Кисельные берега. (12+)
 15.55, 21.50 Декоративный огород. (12+)
 16.25, 22.20 Садовый доктор. (12+)
 16.40, 22.35 ЛучкииПучки. (12+)
 17.00, 22.50 Ремонт без правил. (12+)
 17.30, 22.50 Сам себе дизайнер. (12+)
 17.45, 00.00 Здоровый сад. (12+)
 18.45, 00.10 Готовим на природе. (12+)
 19.00, 00.40 Букварь дачника. (12+)
 19.15, 00.50 Дачные хитрости. (12+)
 19.30, 01.05 Пусть растет! (0+)
 19.50, 01.25 Дачный дед мастер. (12+)
 20.20, 01.50 Самогон. (16+)
 20.40, 02.05 Вершки-корешки. (12+)
 21.35 Соусы. (12+)

ОХОТА И РЫБАЛКА

06.00, 11.40, 18.00, 23.35, 05.10 Рыбалка в Беларуси. (16+)
 06.25, 06.55, 12.10, 12.40, 18.25, 18.55, 00.05, 00.30 На зарубежных водоемах. (12+)
 07.20, 13.10, 19.25, 01.00 Рыбалка сегодня. (16+)
 07.35, 08.00, 13.25, 13.55, 19.35, 20.05, 01.15, 01.40 Поефтивалим! (16+)
 08.25, 14.20, 20.30, 02.05 Рыбалка 360. (16+)

СПОРТ

ВРЕМЯ	СТРАНА	МАТЧ/СТРАНА	ВРЕМЯ	Описание
06.00, 06.20, 06.45		Пляжное регби. Чемпионат России. Трансляция из Москвы. (0+)	15.10	«По восходящей траектории». Специальный репортаж. (12+)
07.05		Пляжное регби. Чемпионат России. Мужчины. Финал. Трансляция из Москвы. (0+)	15.25, 21.55	Страна смотрит спорт. (12+)
07.30, 16.00		«Страна спортивная». Специальный репортаж. (12+)	17.20	«Магия большого спорта». (12+)
07.50, 10.00, 13.05, 15.55		Новости	17.50	«Здоровый образ. Баскетбол». (12+)
07.55		«Культовый спорт. Заслужить Олимпиаду». (12+)	18.20, 05.30	«География спорта. Ростов-на-Дону». (12+)
08.20, 16.20		Автоспорт. Ралли-кросс. Чемпионат России. Трансляция из Ленинградской области. (0+)	18.50	Конный спорт. Скачки. Дерби Кабардино-Балкарии. Трансляция из Нальчика. (0+)
09.15		«Русский американский футбол». Специальный репортаж. (12+)	21.00	Автоспорт. Российская Дрифт серия «Европа». Трансляция из Санкт-Петербурга. (0+)
09.30		«Автоспорт. Чемпионат России по ралли». (0+)	22.20	«Есть тема!». (16+)
10.05		Хоккей. Чемпионат ФХР 3х3 - Лига Ставок Sochi XHL. (0+)	23.40	Профессиональный бокс. Дмитрий Чудинов против Хорхе Наварро. Карен Аветисян против Арифа Магомедова. (16+)
13.10		Лёгкая атлетика. ПСБ Чемпионат России. Трансляция из Челябинска. (0+)	01.30	Художественная гимнастика. Чемпионат России. Многоборье. (0+)
			03.40	Баскетбол. Товарищеский матч. Мужчины. Россия - Иран. (0+)

МУЗЫКА

ВРЕМЯ	МУЗ-ТВ	ВРЕМЯ	Описание
05.00	Лайкер. (16+)	15.20	В десятку! (16+)
06.00	Муз'итив. (16+)	16.00	Новое радио чарт. (16+)
06.40	PRO-новости. (16+)	17.00	Плейлист. Под шашлычок. (16+)
07.00	Teep чарт. (16+)	18.00	PRO-новости. (16+)
07.25	Лайкер. (16+)	18.20	Плейлист. Лето. (16+)
08.40	PRO-новости. (16+)	19.00	Золотые хиты МУЗ-ТВ. Лучшее! (16+)
09.00	Топ-30: Народный хит. (16+)		Популярные артисты сразу трёх десятилетий в одном концерте!
11.30	ЯНАМУЗТВ. (16+)	21.05	Танцпол. (16+)
12.00	Топ-15 Like FM. (16+)	23.30	DFM - Dance chart. (16+)
13.00	Приехали! (16+)	00.35	Танцпол. (16+)
13.25	Стартаперы. (16+)	02.00	Муз'итив. (16+)
14.00	Яндекс.Музыка чарт. (16+)	03.00	Караокинг. (16+)
15.00	PRO-новости. (16+)		

ДЕТСКИЕ КАНАЛЫ

ВРЕМЯ	МУЛЬТ	О!	КАРУСЕЛЬ
06.00, 18.00	«Буба». (6+)	05.00	«Озорные эльфы». (0+)
06.30, 11.30, 19.25	«Ми-Ми-Мишки». (0+)	07.00	«Музыка!» (0+)
07.00, 12.00, 16.00	«Время малышей». (0+)	07.30	«Совёнок Ху-Ху». (0+)
08.00, 12.45, 19.00	«Барбоскины». (0+)	08.00	«ТриО!» (0+)
08.30, 13.15, 20.25	«Маша и Медведь». (0+)	08.20	«Оранжевая корова». (0+)
09.00	«Сказочный патруль. Хроники чудес». (0+)	10.20	«Пластинки». (0+)
09.25	«Луддвилль». (0+)	10.25	«Команда СТИМ!» (6+)
10.00, 14.00, 17.20, 22.00	«Фиксики. Новенькие». (0+)	11.30	«Три кота». (0+)
10.30	«Кошечки-собачки». (0+)	13.20	«Малыши дикой природы». (0+)
11.00	«Бобр добр». (0+)	13.30	«Фиксики». (0+)
14.30, 21.00	«Смешарики». (0+)	15.50	«Лабораторию. Маленькие исследователи». (0+)
15.00	«Ник-изобретатель». (0+)	16.10	«Смешарики». (0+)
15.30	«Ну, погоди! Каникулы». (6+)	18.30	«Музыка!» (0+)
17.00	«Малыш и Карлсон». (6+)	19.00	«Супер МАЮ». (0+)
18.25	«Лунтик». (0+)	21.00	«Пластинки». (0+)
20.00	МУЛЬТпреьера! «Кошечки-собачки», «Ник-изобретатель», «Музыкальный патруль. Сказочные песни», «Умка». (0+)		Короткие пластилиновые истории, с помощью которых дети могут изучать окружающий мир!
20.55	«Машины сказки». (0+)	21.05	«Команда СТИМ!» (6+)
21.30	«Просто о важном. Про Миру и Гошу». (0+)	22.10	«Три кота». (0+)
22.30	«Монсики». (0+)	00.00	«ТриО!» (0+)
		00.20	«Совёнок Ху-Ху». (0+)
		00.50	«Малыши дикой природы». (0+)
		01.00	«Фиксики». (0+)
		03.10	«Смешарики». (0+)
			Сериал о вкусных приключениях двух обаятельных друзей-монстриков. Они обитают на удивительной планете, где всё вокруг состоит из еды. Но кое-кто (мы имеем ввиду Хрума) совершенно не знает меры и все время объедается разными вкусняшками, после чего моментально превращается в то, что съел. И теперь уже его умнейшему лучшему другу (мы имеем ввиду Ума) предстоит выпутываться из разных неприятностей.
			14.50 «Аркадий Паровозов спешит на помощь!» (0+)
			15.00 Час «Союзмультфильма». (0+)
			16.05 «Клуб Винкс». (6+)
			17.00 «Три кота». (0+)
			19.15 «Два хвоста». (6+)
			О дружбе домашнего кота с лесным бобром и о загадочном вторжении инопланетян.
			20.30 «Спокойной ночи, малыши!» (0+)
			20.45 «Сказочный патруль. Хроники чудес». (0+)
			22.30 «Диностер». (6+)
			23.00 «Простоквашино». (0+)
			03.05 «Лапы, морды и хвосты». (0+)
			03.20 «Гурбозавры». (0+)

ПРАВОСЛАВНЫЙ КАНАЛ

ВРЕМЯ	СПАС	ВРЕМЯ	Описание
05.00, 01.40	День Патриарха. (0+)	15.00	Николай Чудотворец. Цикл: День Ангела. (0+)
05.10	Морские разбойники, или Охотники за святыми. Цикл: Неизвестная Европа. (0+)	15.35	Святитель Николай. Чтоб печаль превратилась в радость. (0+)
05.40	«ЭТО БЫЛО В ДОНБАС-СЕ». (0+)	16.10, 17.45	«МАЙОР «ВИХРЬ». 2-3 серии. (12+)
07.35	Мультфильмы на СПАСЕ. (0+)	19.30	Вечер на СПАСЕ. (0+)
08.00, 09.00	Утро на СПАСЕ. (0+)	20.30	Иоанн Воин. Цикл: Святые воины. (6+)
10.00	Божественная литургия. Прямая трансляция. (0+)	21.00	«ПЕРВОЕ СВИДЕНИЕ». (12+)
12.30	В поисках Бога. (6+)	22.45, 23.35, 00.20, 01.00	Византия. Жизнь после смерти. 5-8 серии. (0+)
13.05	Расскажи мне о Боге. (6+)	01.55	«Бесогол». Авторская программа Никиты Михалкова. (18+)
13.40, 14.05, 14.30	Монастырская кухня. (0+)	03.00	Пилигрим. 6+
		03.40	Святой Александр Юнгеров. (0+)
		04.10	Вечер на СПАСЕ. (0+)

Православный календарь

11 августа
Седмица 10-я по Пятидесятнице. Глас 8.
Мч. Каллиника.



Мц. Серафимы девы. Рождество свт. Николая, архиеп. Мир Ликийских. Мц. Феодотии и трех чад ее. Свт. Лупа, еп. Труа. Мч. Евстафия Мцхетского (Груз.). Прмч. Михаила. Прпп. Константина и Космы Косинских. Стророрусских. Мч. Даниила Черкасского. Прмчч. Серафима и Феогноста. Прмч. Анатолия. Сщмч. Алексия пресвитера, прмч. Пахомия.

Постный день.

«Невозможно убежать от этого одного – от внутреннего в нас самих судилища – совести, на которое одно взвирая можно идти прямым путем».
Свт. Григорий Богослов

НАША БОЛЬШАЯ ВИКТОРИНА

Современные молодые семьи стараются сразу поселиться отдельно от родителей, в старину же несколько поколений жили под одной крышей. Уходят и забываются привычные в прошлом именованья членов семьи: кто кому кем приходится. Давайте вспомним, как называли близких людей сто лет назад.

Традиции в семье: кто кому кем приходится

1 Братанна по терминам кровного родства приходится дочерью брату. А кто такой братан?

- а) Двоюродный брат.
б) Сын племянника.
в) Каждый из сыновей одних родителей.

2 Брат и сестра мужа – деверь и золовка. А как называли брата и сестру жены?

- а) Свояк и невестка.
б) Кузен и кузина.
в) Шурин и свояченица.

3 Дедушка и бабушка – это отец и мать отца или матери. А как называли дядю отца?

- а) Двоюродный дед.
б) Кум. в) Сват.

4 У восточных славян слов, определяющих отношения по родству, было много. Дядя по отцу назывался стрый. А кто такая сыновница?

- а) Племянница по брату.
б) Тетя по мужу.
в) Бабушка по жене.

5 Бывают случаи, когда семьей становятся неродные по крови люди, например, вдова выходит замуж, имея своих детей. Все мы знаем, что неродную мать называют мачехой. А как называют неродных между собой детей?

- а) Единоутробные братья и сестры.
б) Сводные братья и сестры. в) Молочные братья и сестры.

6 Со времён царей и до сегодняшнего дня существует название кровных родственников, которые рождены в браке между членом царской семьи с лицом не равного царскому происхождению и не имеют права на престолонаследие. Они называются...

- а) Бастарды. б) Сколотные дети.
в) Морганатические дети.

7 Сегодня слова «близкие» и «родственники» стали синонимами. А в старину близкими считали только родню по жене, а по мужу – только родственниками. А как называли человека, происходящего по рождению от какого-то рода, по отношению к своим предкам?

- а) Потомок. б) Предок.
в) Пращур.

8 Во времена родового строя, чтобы избежать кровосмешения, в жены брали девушек из соседних родов, которые были «невесты кто», то есть незнакомые. Какое слово для обозначения родственных связей сложилось из этого определения?

- а) Невеста. б) Невестка.

9 Дедич – так звали прямого наследника по деду. Дедина – тётка по дяде. А кто такой дочерич?

- а) Племянник по тетке.
б) Внук по тетке.
в) Сын племянника по тетке.

10 Название этой новой родственницы иногда связывают со словом «зло». Золовка часто ревнует брата к молодой жене. И как только в народном фольклоре ни называют золовку: и «змеиной головкой», и «колотовкой»... А на самом деле название это произошло от участия сестры жениха в старинном обряде. О каком обряде речь?

- а) Надевания повойника невесте. б) Золования – посыпания невесты золой из печки после венчания. в) Вышивания золотом кики для жены брата.



11 Народ отметил отношения в семье и степени родства пословицами и поговорками: «У тётки баловень племянник, а у дяди племянница», «От доброго дерева добрый и плод», «Какой дуб, такой клин, какой отец, такой сын», «Без рода хоть с моста в воду», «Своя родня по сапогам видна»... Продолжите эту: «Чтобы вкусно есть и пить»

- а) ...тещу надобно любить». б) ...жену надобно любить». в) ...отца надобно любить».

ОТВЕТЫ

1-а. Двоюродный брат. 2-в. Шурин и свояченица. 3-а. Двоюродный дед. 4-а. Племянница по брату. 5-б. Сводные братья и сестры. 6-в. Морганатические дети. 7-а. Потомок. 8-б. Невестка. 9-а. Племянник по тетке. 10-б. За участие в обряде золования. 11-а. «Чтобы вкусно есть и пить, тещу надобно любить».

7 ПЕРВЫЙ



23.15 «АННА И КОРОЛЬ». (0+)

- 06.00 Телеканал «Доброе утро. Суббота»
 09.45 «Слово пастыря». (0+)
 10.00, 12.00 Новости (с субтитрами)
 10.15 «Поехали!» (12+)
 11.05 «ПроУют». (0+)
 12.15 Премьера. «Крым. Небо Родины». День Военно-воздушных сил. Фильм 1-й. (12+)
 13.20 «Крым. Небо Родины». Фильм 2-й. (12+)
15.15 «ТОРПЕДОНОСЦЫ». (12+)
 17.10 «Между прошлым и будущим». Концерт к 90-летию Леонида Дербенева в Кремле. (12+)
 18.00 Вечерние новости (с субтитрами)
 18.20 «Между прошлым и будущим». Концерт к 90-летию Леонида Дербенева в Кремле. (12+)
 19.55 «Кто хочет стать миллионером?» (12+)
 21.00 «Время»
 21.35 «Сегодня вечером». (16+)
23.15 «АННА И КОРОЛЬ». (0+)
 01.55 ПОДКАСТ.ЛАБ. «Космические истории». (16+)
 02.30 ПОДКАСТ.ЛАБ. «Мелодии моей жизни». (16+)
 03.05 ПОДКАСТ.ЛАБ. «Пусть не говорят, пусть читают». (16+)

5 5-Й КАНАЛ

- 05.00 «УСЛОВНЫЙ МЕНТ-3».** (16+)
18.00 «СЛЕД». (16+)
 00.00 «Известия. Главное». (16+)
 01.05 «Светская хроника». (16+)
 Еженедельная информационно-развлекательная программа «Светская хроника». Качественная новинка для тех, кто хочет самым первым узнавать новости из мира шоу-бизнеса! Интересный формат, звездные герои, яркие репортажи, мини-расследования и откровенные интервью. Уникальная возможность погрузиться в жизнь кумиров, увидеть мир их глазами!
02.10 «ПРОКУРОРСКАЯ ПРОВЕРКА». (16+)

РОССИЯ 1 РОССИЯ

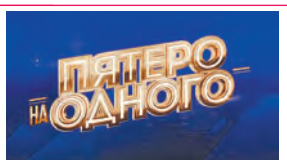

09.25 «Пятеро на одного»

- 05.00 Утро России. Суббота
 08.00 Вести.
 Местное время
 08.20 Местное время. Суббота
 08.35 «По секрету всему свету»
 09.00 «Формула еды». (12+)
 09.25 «Пятеро на одного»
 10.10 Сто к одному
 11.00 Вести
 11.40 «Доктор Мясликов». (12+)
12.45 «МИЛЕНЬКИЙ ТЫ МОЙ». (12+)
 У маленькой Лиды только одна мечта - чтобы её мама Полина была рядом. Но та выбрала другую жизнь. Она оставила дочь с бабушкой, а сама уехала в Москву, чтобы работать домработницей у своего кумира - знаменитой актрисы Лидии Краснопевцевой.
 17.00 Вести
 17.50 «Привет, Андрей!» (12+)
 20.00 Вести
21.00 «НЕКРАСИВАЯ». (12+)
 Россия, 2021 г. Мелодрама. В ролях: Елизавета Арзамасова, Артём Крылов. Маша считает себя некрасивой. Она уверена, что в личной жизни ей уже ничего не светит, а в таких, как она, не влюбляются!
00.40 «ЛАБИРИНТЫ СУДЬБЫ». (12+)
04.10 «ЛЮБЛЮ, ПОТОМУ ЧТО ЛЮБЛЮ». (12+)

★ ТЕЛЕКАНАЛ ЗВЕЗДА ЗВЕЗДА

- 05.35 «ИМ ПОКОРЕТСЯ НЕБО».** (12+)
07.35 «ХРОНИКА ПИКИРУЮЩЕГО БОМБАРДИРОВЩИКА». (12+)
 08.00 13.00 19.00 Новости дня. (16+)
09.25 «ЧИСТОЕ НЕБО». (12+)
 11.40 «Легенды музыки». (12+)
 12.10 «СССР. Знак качества». (12+)
 13.15 «Не факт!» (12+)
 13.45 «Война миров». (16+)
 14.35 «Легенды кино». (12+)
 15.25 «Время героев». (16+)
 15.50 «Москва - фронту». (16+)
 16.10 19.25 «Битва за небо». (16+)
21.50 «НОЛЬ-СЕДЬМОЙ» МЕНЯЕТ КУРС». (16+)
23.30 «ОСОБО ВАЖНОЕ ЗАДАНИЕ». (12+)

ТВЦ ТВЦ



22.00 События

- 05.10 «ИЩУ ТЕБЯ».** (16+)
 06.40 «Православная энциклопедия». (6+)
 07.10 «Александр Невский. Защитник земли Русской». (16+)
 07.50 «Смех без причины». Юмористический концерт. (12+)
08.30 «СПАСАТЕЛЬ». (16+)
10.25 «НЕПОДСУДЕН». (6+)
11.30 События
11.45 «НЕПОДСУДЕН». (6+)
12.25 «ВЫСОТА». (0+)
 14.30 События
14.45 «УСЛЫШАТЬ МУЗЫКУ ДУШИ». (12+)
18.20 «АЛМАЗНЫЙ ЭНДШПИЛЬ». (12+)
 Россия, 2017 г. Детектив. В ролях: Антон Батырев, Евгения Громова. Антон Белов тайно перевозит драгоценные камни. Последняя «операция» едва не стоит ему жизни. Убийца считает его лишь пешкой в своей игре... Но волею случая Белов знакомится с Майей Марецкой.
 22.00 События
 22.15 «Тайная комната. Эммануэль Макрон». (16+)
 23.00 «90-е. Прощай, страна!» (16+)
 23.50 «Дикие деньги». (16+)
 00.35 «Власть без любви». (16+)
 01.15 Хроники московского быта. (12+)
 04.00 «10 самых...» (16+)

ОТР ОТР

- 06.00 14.05 «Большая страна». (12+)
 06.55 «Человек и судьба». (12+)
07.20 «СВЕТЛЫЙ ПУТЬ». (12+)
 09.00 «Кошкин дом». (0+)
 09.30 15.05 «Календарь». (12+)
 10.00 11.35 15.00 19.00 Новости
 10.05 ОТражение. Суббота
 11.40 «Коллеги». (12+)
 12.20 16.00 «Конструкторы будущего». (12+)
12.35 «КРИК ТИШИНЫ». (12+)
 15.30 «Главная улица страны - Волга». (12+)
 16.10 «Звёздное эхо Михаила Громова». (12+)
 17.00 «Наукограды». (12+)
17.25 «ЧЁРНЫЙ ПРИНЦ». (12+)
 19.05 «Очень личное». (12+)
 19.35 «Ректорат». (12+)
20.15 «ЛУЧ НА ПОВОРОТЕ». (16+)
21.50 «ЖАСМИН». (12+)
23.25 «ДВА В ОДНОМ». (18+)

НТВ НТВ



11.00 «Живая еда» с Сергеем Малозёмовым. (12+)

- 04.25 «УЛИЦЫ РАЗБИТЫХ ФОНАРЕЙ».** (12+)
 08.00 «Сегодня»
 08.25 «Поедем, поедим!» (16+)
 09.25 «Едим дома». (0+)
 10.00 «Сегодня»
 10.25 «Главная дорога». (16+)
 11.00 «Живая еда» с Сергеем Малозёмовым. (12+)
 12.00 «Квартирный вопрос». (0+)
 13.00 «Основано на реальных событиях». (16+)
 Главными героями нового выпуска станут губы прекрасных дам! Зачем они их так раскатали? И почему теперь мечтают закатать их обратно?
 15.00 «Своя игра». (0+)
 16.00 «Сегодня»
 16.25 «Следствие вели...» (16+)
 19.00 «Сегодня»
19.25 «СТЕПНЫЕ ВОЛКИ». (16+)
 Волкам нужно быстро пристроить груз с оружием, который вот-вот прибудет из Москвы. Кот предлагает продать его... корейцам, обитающим в соседней области. Седой дает добро. Кот успешно проворачивает операцию. Дымов узнает о гибели Танцора.
 23.00 «Золотой граммофон. Лауреаты церемонии» в Санкт-Петербурге. (12+)
00.55 «ДИКИЙ». (16+)

МОСКВА24 МОСКВА 24

- 06.00 07.00 08.00 08.30 09.00
 09.30 10.00 10.15 11.00
 11.30 12.00 12.30 13.00
 14.00 15.00 16.00 17.00
 18.00 19.00 20.00 21.00
 22.00 23.00 00.00 01.00
 02.00 «Новости». (16+)
 06.20 17.15 «Время новых Шоу». (12+)
 06.40 12.45 19.15 «Сити прямо». (12+)
 07.30 20.30 «Сити». (12+)
 10.25 18.15 «Москва сегодня». (16+)
 13.25 «Куки-внуки». (12+)
 14.30 00.15 «Сити. Едим». (12+)
 15.20 «Спецрепортаж». (12+)
 16.30 23.20 04.15 «Сделано в Москве». (12+)
 18.45 «Московский спорт». (12+)
 19.30 02.15 «Доктор 24. Темы недели». (12+)
 21.25 «Откройте, Давид». (16+)
 22.25 «Дайджест «Рейд 112»

РОССИЯ К РОССИЯ К Культура



13.55 «Серенгети»

- 06.30 «Библейский сюжет»
 07.05 «Мультфильмы»
07.55 «НА ГРАНИЦЕ»
 09.30 «Классная тема!»
 10.00 19.30 Новости культуры
 10.15 Тайны старого чердака
 10.45 «Тамара Макарова. Свет Звезды»
11.20 «СЕЛЬСКИЙ ВРАЧ»
 13.15 Неизвестные маршруты России
 13.55 02.00 «Серенгети»
 14.50 Большой балет
 16.55 23.05 «Роман в камне»
 17.25 Линия жизни
18.20 «ЖИЛ-БЫЛ НАСТРОЙЩИК...»
 СССР, 1979 г. Комедия. В ролях: Ролан Быков, Елена Санаева, Валерий Носик.
 Скромный и немного чудаковатый настройщик однажды оказывается в доме у красивой и интеллигентной женщины, в которую он влюбляется с первого взгляда.
 19.45 «Эстрада, которую нельзя забыть»
20.35 «НЕ БОЙСЯ, Я С ТОБОЙ!»
 СССР, 1981 г. Мюзикл. В ролях: Мухтарбек Кантемиров, Полад Бюль-Бюль-оглы, Лев Дуров, Гамади Омарова.
 Циркач получает известие, что его бабушка тяжело больна...
23.35 «ВДОВЕЦ»
 01.15 «Искатели»
 03.00 Перерыв в вещании

360° ПОДМОСКОВЬЕ

- 05.00 06.30 «Публицистическая программа». (12+)
 05.30 06.00 «Город с историей». (12+)
 07.00 13.30 «Маршрут построен». (12+)
 08.00 17.00 «Будни». (16+)
 09.00 12.30 14.30 «Внимание! Еда!» (12+)
 10.05 11.10 «Вкусно 360». (12+)
 11.00 12.00 20.00 «Новости 360». (16+)
 11.05 «Погода 360». (6+)
 13.00 «Поездка со вкусом»
 13.55 «Суперферма 360». (12+)
 15.00 «Новости МО». (16+)
 15.05 «Охлобыстин в Подмоскovie». (12+)
 16.00 «АС Купарев». (16+)
 16.25 «Жеребцова и точка»
 18.00 «Информационно-аналитическая программа»
 19.00 20.45 «Док. кино». (16+)
 19.40 «Разбор полетов». (16+)
 20.30 «Росгвардия». (16+)
 21.30 «Невероятная наука-2». (12+)

СТС СТС



15.35 «Мадагаскар-2». (6+)

- 06.00 Ералаш. (0+)
 07.00 «Три кота». (0+)
 07.30 «Отель «У овечек». (0+)
 07.40 Шоу «Уральских пельменей». (16+)
 09.00 ПроСТО кухня. (12+)
 09.30 Премьера! ПроСТО кухня. (12+)
 10.00 Шоу «Уральских пельменей». (16+)
 11.00 Премьера! Интуристы. (16+)
 11.40 «Потерянное звено». (6+)
 13.35 «Тайна Мосли». (6+)
 15.35 «Мадагаскар-2». (6+)
 17.20 «Мадагаскар-3». (0+)
19.05 «КАСПЕР». (6+)
21.00 «ОХОТНИКИ ЗА ПРИВИДЕНИЯМИ». (16+)
 США - Австралия, 2016 г. Фантастическая комедия. В ролях: Мелисса МакКарти, Кристен Уиг, Кейт МакКиннон.
 Тридцать лет назад охотники за привидениями спасли Нью-Йорк от нашествия призраков. На туристической экскурсии в особняке Олдриджа гид рассказывает гостям легенду об обитающем в особняке призраке Гертруды Олдридж.
23.20 «ДРУГОЙ МИР. ПРОБУЖДЕНИЕ». (18+)
01.00 «ОБРАТНЫЙ ОТСЧЁТ». (16+)
02.40 «ПОГНАЛИ». (16+)
 04.15 «6 кадров». (16+)
 05.10 «Мультфильмы». (0+)
 05.50 Ералаш. (0+)

МОСКВА. ДОВЕРИЕ

- 06.00 «Мой район». (16+)
 08.50 «Песни нашего кино». (12+)
09.20 «НОВЫЕ ПОХОЖДЕНИЯ КОТА В САПОГАХ». (0+)
10.50 «СЕМЬ СТАРИКОВ И ОДНА ДЕВУШКА». (12+)
 12.10 02.25 «Раскрывая тайны звезд». (12+)
13.00 «ДЕРЕВЕНСКИЙ ДЕТЕКТИВ». (12+)
14.25 «АНИСКИН И ФАНТОМАС». (12+)
16.45 «И СНОВА АНИСКИН». (12+)
 20.05 Тайны кино. (12+)
20.55 «САМЫЙ ПОСЛЕДНИЙ ДЕНЬ». (12+)
23.20 «ДАМА С ПОПУГАЕМ». (12+)
01.00 «КЛЮЧИ ОТ НЕБА». (6+)

REN	TNT	ТВ-3	че!	МАТЧ!	ДОМАШНИЙ
<p>15.00 «СОВБЕЗ». (16+)</p> <p>05.00 «Самые шокирующие гипотезы». (16+)</p> <p>07.00 «С бодрым утром!». (16+)</p> <p>08.30 12.30 16.30 «Новости». (16+)</p> <p>09.00 «Минтранс». (16+)</p> <p>10.00 Самая полезная программа. (16+)</p> <p>11.00 13.00 «Военная тайна» с Игорем Прокопенко. (16+)</p> <p>15.00 «СОВБЕЗ». (16+)</p> <p>17.00 «Документальный спецпроект». (16+)</p> <p>18.00 «Засекреченные списки». (16+)</p> <p>19.00 «БРОСОК КОБРЫ». (16+) США - Чехия, 2009 г. Боевик. В ролях: Ченнинг Татум, Марлон Уайанс.</p> <p>21.10 «G.I. JOE: БРОСОК КОБРЫ-2». (16+)</p> <p>23.20 «БЕЗБАШЕННЫЕ». (16+)</p> <p>01.20 «ОПАСНЫЙ СВИДЕТЕЛЬ». (18+)</p> <p>02.55 «МЕТРО». (16+)</p>	<p>21.00 «Музыкальная интуиция». (16+)</p> <p>07.00 «Однажды в России. Спецдайджесты-2023». (16+)</p> <p>09.00 «Экстрасенсы. Битва сильнейших». (16+)</p> <p>10.30 «Новая битва экстрасенсов». (16+) «Новая битва экстрасенсов» продолжит эксперимент, начатый TNT почти 15 лет назад. Главная задача - испытать людей, называющих себя экстрасенсами, проверить их способности. Участники проекта проходят самые разные испытания.</p> <p>18.00 «Экстрасенсы. Битва сильнейших». (16+)</p> <p>21.00 «Музыкальная интуиция». (16+)</p> <p>23.00 «Женский стендап». (18+)</p> <p>00.00 «Выжить в Дубае». (16+)</p> <p>01.55 «Импровизация. Команды». (16+)</p> <p>03.30 «Студия «Союз». (16+)</p> <p>05.10 «Импровизация». (16+)</p>	<p>21.00 «ИМПЕРАТРИЦА КИ». (16+)</p> <p>06.00 «Мультфильмы». (0+)</p> <p>09.30 Вкусно с Ляйсан. (16+)</p> <p>10.00 Женский журнал ТВ-3. (16+)</p> <p>11.00 Гадалка. (16+) Жизнь Жанны - успешного адвоката - внезапно рушится: ее телом начинает управлять чужая душа-подселенец. Гадалка видит, что много лет назад был проведен магический обряд, и душа погибшей в то время девушки подселась к Жанне...</p> <p>21.00 «ИМПЕРАТРИЦА КИ». (16+) Тогон узнает Сон На среди претенденток в наложницы и к нему возвращается речь, но он решает это пока оставить в тайне. Сон На рассказывает императору, для чего она решила вернуться во дворец.</p> <p>01.00 «ЗАКРЫТАЯ ШКОЛА». (16+)</p> <p>04.00 «Странные явления». (16+)</p> <p>05.45 «Мультфильмы». (0+)</p>	<p>10.30 «СОЛДАТЫ». (12+)</p> <p>06.00 Утилизатор. (12+) «Утилизатор» отправляется в тур по городам России. Профессиональный борец с автохламом уже очистил столичные улицы от «ведер с гайками», настало время новости порядок во всей стране!</p> <p>09.30 Утилизатор с Настей Туман. (16+)</p> <p>10.30 «СОЛДАТЫ». (12+)</p> <p>20.00 100500. (16+) Самый популярный обзор прикольных роликов. Ведущий Максим Голополов находит в интернете самые безумные видео и ржачно комментирует их специально для че. Зачем волшебник гоняет на самокате, а Дарт Вейдер играет на волынке? Почему с потолков падают коты, а чайки едят слабительное?...</p> <p>23.30 Большой кэш. (16+)</p> <p>01.30 100500. (18+)</p> <p>04.20 За гранью реального. (16+)</p> <p>05.50 Утилизатор. (12+)</p>	<p>07.00 Новости</p> <p>06.00 Бокс. Дж. Додсон - Дж. Ридж. Vare Knuckle FC. Пр.тр.</p> <p>07.00, 12.30, 15.30 Новости</p> <p>07.05, 12.35, 15.35, 19.30, 21.30 Все на Матч!</p> <p>09.50, 13.20 Футбол. Чемпионат мира. Пр.тр.</p> <p>12.00 География спорта. (12+)</p> <p>16.15 «Вы это видели». (12+)</p> <p>17.15 Футбол. «Оренбург» - «Краснодар». МИР Российская Премьер-Лига. Пр.тр.</p> <p>20.00 Дартс. Профессиональная лига. Прямая трансляция. Турнир «Вечерняя Москва»</p> <p>22.30 Футбол. Чемпионат мира. Женщины. Обзор. (0+)</p> <p>23.00 Смешанные единоборства. В. Люке - Р. Дос Аньос. UFC. Прямая трансляция из США</p> <p>05.00 Велоспорт. Чемпионат мира. (0+)</p>	<p>03.40 «Настоящая Ванга». (16+)</p> <p>06.30 «ИСТЕРЗАННАЯ». (16+)</p> <p>10.45 Пять ужинов. (16+)</p> <p>11.00 «МОЖЕШЬ МНЕ ВЕРИТЬ!». (16+) Украина, 2021 г. Мелодрама. В ролях: Ольга Гришина, Александр Кобзарь. Вероника переживает измену и гибель мужа, оказывается без средств к существованию и становится приёмной матерью для новорожденного сына любовницы мужа...</p> <p>15.05 «ПРОВИНЦИАЛКА». (16+)</p> <p>22.35 «ТАРИФ НА ЛЮБОВЬ». (16+) Россия, 2004 г. Мелодрама. В ролях: Сергей Горобченко, Борис Клюев. У Влада есть хорошая квартира, высокая зарплата, красавица невеста...</p> <p>00.20 «РАДИ ЖИЗНИ». (16+)</p> <p>03.40 «Настоящая Ванга». (16+)</p> <p>05.15 «6 кадров». (16+)</p> <p>05.40 «ИСТЕРЗАННАЯ». (16+)</p>

ЧИСЛОВОЙ КРОССВОРД

В числовом кроссворде все буквы заменены на числа. Одинаковым буквам соответствуют одинаковые числа, различным - разные. Одно слово уже вписано в сетку.

	11	8	10	1	С	7	4	2		1		11		
9		2			2	А		8		7	2	14	6	5
11	15	5	15	3	Н	13	15	4		17		11		
12		20		1	С		11	6	3	9	4	8	22	
9	14	6	8	4	К	6		16		5		6		
13		4			5	Р	14	6	21	10	12	9	13	
	4		12	6	И	3	6	8		16		19		
11	2	18	10	7	Т	4		5		8	6	1		
	7		8		4	2	5	2	4	15	8	6		
17	2	4	10	7		13		16		6		3		
	8		3		1	9	14	8	9	13	6	10		
14	9	17	6	13	9	5		6		9		12		
	18		10		5		1	12	2	5	4	2		

По горизонтали: Блестка. Тапир. Бурундук. Бинобль. Опилки. Пищевод. Винил. Багет. Лис. Каракули. Макет. Соплодие. Помидор. Сварка.

По вертикали: Ларчик. Санскрит. Клуб. Саморез. Библиофил. Обвод. Кизил. Пикадор. Каталог. Веление. Разлив. Луидор. Синева. Сор.

1	2	3	4	5	6	7	8	9	10	11	12	13
14	15	16	17	18	19	20	21	22				

Нам 18 лет



СТОМАТОЛОГИЯ «ДЕНТО-ЛЮКС»
www.dento-lux.ru

ВСЕ СПЕКТР УСЛУГ

Лечение зубов под микроскопом
Лазерная стоматология
Лечение ультразвуковым аппаратом Вектор
Рег. уд. №ФСЗ 2010/06682 от 14.08.2018 г.

ДЕТСКАЯ СТОМАТОЛОГИЯ

ЦЕНЫ ДЛЯ ПРЕДЪЯВИТЕЛЯ КУПОНА:

ИМПЛАНТАЦИЯ ПОД «КЛЮЧ»
ИМПЛАНТ OSSTEM + ЦИРКОНИЕВАЯ КОРОНКА

ТОЛЬКО ДО 17.09.2023!!! **34 000 р.**

- Консультация, составление комплексного плана лечения.....**бесплатно**
- Пломба светоотверждаемая Composite.....**950 р.**
- Циркониевая коронка (КНР).....**9900 р.**
- Винир Е.тах.....**12800 р.**
- Съёмный протез (отечественный) под ключ.....**14000 10900 р.**
- Профессиональная гигиена зубов (Air Flow + ультразвуковая чистка + полировка эмали).....**2990 р.**
- Панорамный рентген.....**470 р.**
- Компьютерная томография зубов 3D.....**2500 790 р.**

*АКЦИЯ ДО 17.09.2023. Подробности об организаторе акции, о правилах ее проведения, скидках, сроках, месте и порядке их получения уточняйте по телефону у администраторов клиник.

РАБОТАЕМ БЕЗ ВЫХОДНЫХ!
Скидки действуют при оплате наличными!

м. «Медведково», Студёный пр., 14, (495) 656-94-42, 656-94-27
м. «ВДНХ», Ярославское ш., д. 6, корп. 1, (495) 656-13-13, (499) 183-19-19
м. «Медведково», ул. Тихомирова, д. 1, (495) 656-956-1, 656-96-85
м. «Проспект Мира», Олимпийский проспект, д. 22, (495) 181-01-01 (ЭТА-СТОМ)

ООО «Денто-Люкс» Лиц. № ЛО-77-01-017255; № ЛО-77-01-005014. ООО «ЭТА», Лиц. № ЛО 77-01-020888 15 декабря 2020 года Реклама

ИМЕЮТСЯ ПРОТИВОПОКАЗАНИЯ. ПРОКОНСУЛЬТИРУЙТЕСЬ У СПЕЦИАЛИСТА

КИНО И СЕРИАЛЫ

МОСФИЛЬМ. ЗОЛОТАЯ КОЛЛЕКЦИЯ

06.15 «КОЛЛЕГИ». (16+)
 07.55 «АЛЫЕ ПАРУСА». (12+)
 09.30 «САМАЯ ОБАЯТЕЛЬНАЯ И ПРИВЛЕКАТЕЛЬНАЯ». (12+)
 11.00 «ДЕСЯТЬ НЕГРИТЯТ». (16+)
 13.25 «МЕСТА ТУТ ТИХИЕ». (12+)
 14.55 «ТРИ ТОПОЛА НА ПЛЮЩИХЕ». (12+)
 16.20 «МИМИНО». (12+)
 18.05 «ЭКИПАЖ». (12+)
 Россия, 2016 г. В ролях: Данила Козловский, Владимир Машков, Агне Грудите, Сергей Кемпо
 20.30 «ЭКИПАЖ». (16+)
 СССР, 1979 г.
 23.00 «КАНДАГАР». (16+)
 00.50 «АССА». (16+)
 03.15 «ТАЙНА «ЧЕРНЫХ ДРОЗДОВ». (12+)
 04.45 «ТЕРРИТОРИЯ». (12+)

TV1000 VIJU TV1000

05.30 «Буба». Мультсериал. (6+)
 05.50 «Дикие скричеры». Мультсериал. (6+)
 07.00 «Соник Бум». Мультсериал. (6+)
 07.40 «ЧЕЛОВЕК-ПАУК». (12+)
 09.55 «ЧЕЛОВЕК-ПАУК-2». (12+)
 12.20 «ЧЕЛОВЕК-ПАУК-3: ВРАГ В ОТРАЖЕНИИ». (12+)
 15.05 «ШАНХАЙСКИЕ РЫЦАРИ». (12+)
 17.15 «ДОСПЕХИ БОГА». (16+)
 19.00 «ДОСПЕХИ БОГА-2: ОПЕРАЦИЯ «КОНДОР». (16+)
 21.05 «ДОСПЕХИ БОГА-3: МИССИЯ «ЗОДИАК». (16+)
 23.25 «ДОСПЕХИ БОГА: В ПОИСКАХ СКОРОВОИЩ». (12+)
 01.15 «ВЫХОДА НЕТ». (16+)
 02.50 «ИСТОРИЯ СЕМЬИ БЛУМ». (12+)
 04.15 «Замбезия». Мультфильм. (6+)

TV1000 VIJU TV1000 РУССКОЕ

05.30 «Фиксики». Мультсериал. (6+)
 06.35 «Смешарики». Мультсериал. (6+)
 08.00 «Чуч-Мяуч». Мультсериал. (6+)
 10.00, 11.05, 12.05 «МАЖОР». (16+)
 13.10 «ДЕНЬ ГОРОДА». (16+)
 14.45 «ПРОКЛЯТЫЙ ЧИОВНИК». (16+)
 16.25 «ДЕНЬ ДУРАКА». (16+)
 18.05 «ГОГОЛЬ. НАЧАЛО». (16+)
 Россия, 2017 г.
 20.10 «ГОГОЛЬ. ВИЙ». (16+)
 22.00 «ГОГОЛЬ. СТРАШНАЯ МЕСТЬ». (16+)
 00.00 «ЛЕНА И СПРАВЕДЛИВОСТЬ». (12+)
 01.35 «ГУЛЯЙ, ВАСЯ!» (16+)
 03.05 «ГУЛЯЙ, ВАСЯ! СВИДАНИЕ НА БАЛИ». (16+)
 04.35 Мультфильмы. (6+)

ДОМ КИНО ДОМ КИНО

06.25 «Конь Юлий и большие скачки». Мультфильм. (6+)
 07.50 «Три богатыря на дальних берегах». Мультфильм. (6+)
 09.10 «Три богатыря и наследница престола». Мультфильм. (6+)
 10.50 «Три богатыря и принцесса Египта». Мультфильм. (6+)
 12.05 «Три богатыря и Шамаханская царица». Мультфильм. (12+)
 13.30 «Три богатыря и Морской Царь». Мультфильм. (6+)
 15.00 «МОЙ ПАПА НЕ ПОДАРОК». (6+)
 16.55 «СВАТЫ». (16+)
 23.55 «ЛАСКОВЫЙ МАЙ». (16+)
 02.05 «СТИЛЯГИ». (16+)
 04.15 «ПИТЕР FM». (12+)

ИЛЛЮЗИОН+

01.35 «ГОД В ПОРТУ». (16+)
 02.55 «ДОВЕРИЕ». (16+)
 04.20 «ЛУЧШЕЕ ВО МНЕ». (12+)
 06.10 «3 ДНЯ НА УБИЙСТВО». (16+)
 08.05 «МАРКО ПОЛО». (16+)
 10.50 «РОМОВЫЙ ДНЕВНИК». (16+)
 12.45 «БОЛЬШАЯ СВАДЬБА». (16+)
 14.10 «ЛУЛУ И БРИГГС». (12+)
 15.50 «ПОСВЯЩЕННЫЙ». (12+)
 17.20 «НЕОБЫКНОВЕННАЯ ИСТОРИЯ НА РОЖДЕСТВО». (12+)
 19.00 «А ВОТ И ОНА». (12+)
 20.30 «НА ГРАНИ БЕЗУМИЯ». (16+)
 22.05 «ВДАЛИ ОТ РАЯ». (16+)
 Драма, мелодрама, США, Франция, 2002 г.
 23.50 «МАРКО ПОЛО». (16+)

РУССКИЙ ИЛЛЮЗИОН

07.20 «НА ОСТРИИ». (12+)
 09.20 «22 МИНУТЫ». (16+)
 10.50 «СВАДЬБА ПО ОБМЕНУ». (16+)
 12.25 «ПОСЛЕ ТЕБЯ». (16+)
 14.35 «НА РАЙОНЕ». (16+)
 16.25 «ЛЮБИТ НЕ ЛЮБИТ». (16+)
 17.50 «ЭФФЕКТ ДОМИНО». (16+)
 19.25 «ВСЁ ИЛИ НИЧЕГО». (16+)
 21.00 «РУСАЛКА». (16+)
 Драма, Россия, 2007 г.
 22.55 «О ЧЁМ МОЛЧАТ ДЕВУШКИ». (12+)
 Комедия, Россия, 2013 г.
 00.20 «А РАД 19». (16+)
 01.35 «ВЕЧНАЯ ЖИЗНЬ АЛЕКСАНДРА ХРИСТОФОРОВА». (12+)
 03.15 «ВОЖДЬ РАЗНОКОЖИХ». (16+)
 04.45 «ПОСЛЕ ТЕБЯ». (16+)

КИНОКОМЕДИЯ

01.10 «ДЕВУШКА ИЗ ДЖЕРСИ». (16+)
 03.05 «ОТ ЗАКАТА ДО РАССВЕТА». (16+)
 05.05 «Я, СНОВА Я И ИРЭН». (16+)
 07.10 «НОРТ». (12+)
 08.50 «БАБУШКА ЛЕГКОГО ПОВЕДЕНИЯ». (16+)
 10.25 «БАБУШКА ЛЕГКОГО ПОВЕДЕНИЯ-2. ПРЕСТАРЕЛЫЕ МСТИТЕЛИ». (16+)
 12.00 «ПРАБАБУШКА ЛЕГКОГО ПОВЕДЕНИЯ. НАЧАЛО». (16+)
 13.40 «ИЗ ДЖУНГЛЕЙ В ДЖУНГЛИ». (12+)
 Комедия, США, 1997 г.
 15.35 «СТАПЕРЦЫ». (16+)
 17.30 «РЭД». (16+)
 19.30 «РЭД-2». (12+)
 21.35 «ПИКСЕЛЫ». (12+)
 23.30 «ИЛЛЮЗИЯ ОБМАНА». (16+)

РОДНОЕ КИНО

01.05, 02.00, 03.20, 04.15, 05.15, 06.10 «ГРАФИНЯ ДЕ МОНСОРО». (12+)
 07.10 «ВОЛКОДАВ». (16+)
 09.10 «ДЕЖА ВЮ». (12+)
 Комедия, криминал, Польша, СССР, 1989 г.
 11.10 «ВОРЫ В ЗАКОНЕ». (18+)
 Криминал, триллер, СССР, 1988 г.
 12.55, 14.35, 16.10, 17.30 «УГРЮМ-РЕКА». (16+)
 Сериал. Драма, СССР, 1968 г.
 19.00 «ЖЕНИХ ИЗ МАЙАМИ». (16+)
 Комедия, Россия, 1994 г.
 20.30 «НЕ ХОЧУ ЖЕНИТЬСЯ». (12+)
 Комедия, Россия, 1993 г.
 22.05, 23.35 «ДЕМИДОВЫ». (12+)
 Биография, драма, история, СССР, 1983 г.

РУССКИЙ РОМАН

06.20 «ПЛОХАЯ СОСЕДКА». (12+)
 08.05 «БЛЮЗ ДЛЯ СЕНТЯБРЯ». (12+)
 09.50 «КАК ВЕРНУТЬ МУЖА ЗА 30 ДНЕЙ». (12+)
 11.30 «ОНА СБИЛА ЛЕТЧИКА». (12+)
 14.50 «ЖЕНИТЬ МИЛЛИОНЕРА». (12+)
 18.00 «Я БУДУ РЯДОМ». (12+)
 19.45 «НЕЗАБЫТАЯ». (16+)
 2020 г. В ролях: Ирина Таранник, Мила Сивацкая, Мария Мархай, Виталий Кудрявцев, Александр Козьбарь
 23.15 «ГОРИЗОНТЫ ЛЮБВИ». (16+)
 02.25 «КРУПНОГАБАРИТНЫЕ». (12+)
 03.55 «КАК ВЕРНУТЬ МУЖА ЗА 30 ДНЕЙ». (12+)
 05.25 «НЕЗАБУДКИ». (12+)

CINEMA

06.40 «ГАМБИТ». (12+)
 08.10 «2:22». (16+)
 09.50 «КРЕСТНАЯ МАМА». (16+)
 11.45 «САМЫЙ ПЬЯНЫЙ ОКРУГ В МИРЕ». (18+)
 13.45 «ПРОФЕССИОНАЛ». (16+)
 15.45 «ТЕЛОХРАНИТЕЛЬ». (18+)
 17.30 «КОД 355». (16+)
 19.40 «ДЖОН УИК-2». (18+)
 США, 2017 г. В ролях: Киану Ривз, Риккардо Скамарчо, Иван Макшейн, Руби Роуз
 21.50 «ДЖОН УИК-3». (18+)
 00.00 «ОСНОВНОЙ ИНСТИНКТ». (18+)
 02.10 «АСТЕРИКС И ОБЕЛИКС ПРОТИВ ЦЕЗАРЯ». (12+)
 03.55 «АСТЕРИКС И ОБЕЛИКС: МИССИЯ КЛЕОПАТРА». (12+)
 05.40 «АСТЕРИКС НА ОЛИМПЫЙСКИХ ИГРАХ». (16+)

red .RED

06.00 «Монстры на каникулах-3: Морзевёт». Мультфильм. (12+)
 07.30, 07.55, 08.15 Гастро-маркет. (16+)
 08.40, 09.05, 09.30, 09.55, 10.20 Гуру сада. (16+)
 10.45, 11.15, 11.50, 12.20, 12.55 Дизайн от А до Я. (16+)
 13.25, 14.15, 15.05, 15.50, 16.40, 17.30, 18.20, 19.10 «ХОРОШИЙ ДОКТОР». (16+)
 20.00 «АРАХИСОВЫЙ СОКОЛ». (16+)
 США, 2019 г. В ролях: Шайа Лабаф, Зак Готтзаген, Дакота Джонсон, Джон Хоукс, Брюс Дерн
 21.40 «В ПОГОНЕ ЗА ВЕТРОМ». (16+)
 23.20, 00.15, 01.15, 01.55, 02.45, 03.35, 04.25, 05.10 «ХОРОШАЯ БОРЬБА». (16+)

РЕТРО

06.40 «ПРО ДРАКОНА НА БАЛКОНЕ, ПРО РЕБЯТ И САМОКАТ». (12+)
 07.40 «НАДПИСЬ НА СРУБЕ». (12+)
 08.00 «ЖДИ МЕНЯ, АННА». (12+)
 09.20 «ХОТИТЕ - ЛЮБИТЕ, ХОТИТЕ - НЕТ». (12+)
 10.40, 00.10 «ПРИМИТЕ ТЕЛЕГРАММУ В ДОЛГ». (12+)
 12.05 «НЕСТЕРКА». (16+)
 13.50, 22.35, 05.50 «КУЛЬТПОХОД В ТЕАТР». (12+)
 15.30 «ШАРАДА». (16+)
 17.35 «ТРЕТЬЯ РАКЕТА». (12+)
 19.00 «СКРУДЖ». (16+)
 21.00 «ИВАН МАКАРОВИЧ». (6+)
 СССР, 1968 г.
 01.25 «НЕСТЕРКА». (16+)
 02.55 «ТРЕТЬЯ РАКЕТА». (12+)
 04.10 «ЧАСЫ ОСТАНОВИЛИСЬ В ПОЛНОЧЬ». (12+)

СУББОТА! СУББОТА!

05.00 «Маша и Медведь». «Машины сказки». «Машины страшилки». Мультсериал. (0+)
 17.00 «Простоквашино». Мультсериал. (0+)
 22.00 Богиня шопинга (субтитры). (16+)
 23.10 Моя жена рулит (субтитры). (16+)
 00.20 Кулинарные детективы (субтитры). (16+)
 01.10 «ЖЕСТОКИЙ СТАМБУЛ». (16+)
 02.20, 03.10 «ВО ИМЯ ЛЮБВИ». (16+)
 Сериал. Мелодрама, Бразилия, 1997-1998 гг. В ролях: Режина Дуарте, Антонио Фагундес, Фабио Ассунсон, Вивиан Пажмантер, Каролина Дикманн
 04.00 «Маша и Медведь». Мультсериал. (0+)

ФЕНИКС ПЛЮС КИНО

08.00, 09.00, 10.00, 11.00, 16.00, 17.00, 18.00, 19.00, 00.00, 01.00, 02.00, 03.00 «ПОД БОЛЬШОЙ МЕДВЕДИЦЕЙ». (16+)
 12.00, 20.00, 04.00 «ДАША ВАСИЛЬЕВА. ЛЮБИТЕЛЬНИЦА ЧАСТНОГО СЫСКА-2». (16+)
 13.00, 21.00, 05.00 «РОДИТЕЛЬСКОЕ ПРАВО». (16+)
 14.00, 22.00, 06.00 «АЩИК ПАНДОРЫ». (16+)
 15.00, 23.00 «ОПЕРА. ХРОНИКИ УБОЙНОГО ОТДЕЛА. НОВАЯ ВЕРСИЯ». (16+)
 07.00 «НАВИГАТОР». (16+)
 Сериал. Триллер с элементами мистики, Россия, 2011 г. В ролях: Игорь Сивов, Полина Сыркина, Александр Подобед, Игорь Подливалчев, Любовь Руденко, Руслан Чернецкий

СТС LOVE

06.00 «Три коты». Мультсериал. (0+)
 08.00 «КУХНЯ. ВОЙНА ЗА ОТЕЛЬ». (16+)
 00.00 Сердца за любовь. (16+)
 01.20 «Возвращение блудного попугая». Мультфильм. (0+)
 01.50 «Утро попуга Кеши». Мультфильм. (0+)
 02.00 «Метеор на ринге». Мультфильм. (0+)
 02.15 «Самый маленький гном». Мультфильм. (0+)
 02.55 «Про мамонтенка». Мультфильм. (0+)
 03.05 «Конёк-Горбунок». Мультфильм. (0+)
 04.15 «Бравый инспектор Мамочкин». Мультфильм. (0+)
 04.20 «Слонёнок и письмо». Мультфильм. (0+)
 04.30 Мультфильмы. (0+)

TV 21 ВЕК

07.00 «9 ДНЕЙ И ОДНО УТРО». (16+)
 08.40 «ПОХИТИТЕЛИ ВЕЛОСИПЕДОВ». (12+)
 Италия, 1948 г.
 10.25 «ОТЧАЯННЫЙ ХОД». (18+)
 США, 2018 г.
 12.50 «ИВАНОВ». (16+)
 Россия, 2009 г.
 16.10 «ПОГОНЯ». (16+)
 США, 1994 г.
 17.55 «ПОТЕРЯННЫЙ ОСТРОВ». (16+)
 Россия, 2019 г.
 19.40 «НЕ ВОЛНУЙСЯ, ОН ДАЛЕКО НЕ УЙДЕТ». (18+)
 Франция, США, 2018 г.
 22.00 «АФЕРА ВЕКА». (18+)
 Аргентина, США, 2020 г.
 00.15 «ЗЕРОВИЛЛ». (18+)
 02.00 «КОЕ-ЧТО ЕЩЕ». (16+)
 03.50 «ГАЛВЕСТОН». (18+)
 05.20 «ПОСРЕДНИК». (16+)

ЛЮДИ, СОБЫТИЯ, ИСТОРИЯ

МИР

05.00 «АРИНКА». (16+)
 05.10 Мультфильмы. (6+)
 06.00 Все, как у людей. (6+)
 06.15 Мультфильмы. (6+)
 08.00 «ЧЕСТНЫЙ, УМНЫЙ, НЕЖЕНАТЫЙ». (16+)
 09.30 ФазендаЛайф. (6+)
 10.00 Новости
 10.10 «ТРАКТИР НА ПЯТНИЦУ». (16+)
 Детектив, СССР, 1977 г.
 12.00 «БРАТАНЫ-3». (16+)
 15.50 «БРАТАНЫ-4». (16+)
 Сериал. Боевик, Россия, 2014 г.
 Четверо друзей-десантников, не раз вместе проходивших и огонь, и воду, и обыденной жизни не могут найти себя. Из-за бытовых и служебных проблем их многолетняя дружба, кажется, вот-вот даст трещину...
 16.00 Новости
 16.15 «БРАТАНЫ-4». (16+)
 18.30 Новости
 18.45 «БРАТАНЫ-4». (16+)
 23.10 «СТРЕЛОК». (18+)
 02.30 «ЗАКОН ЖИЗНИ». (16+)
 04.10 «БЛИЗНЕЦЫ». (16+)

ПОБЕДА

06.00 «72 МЕТРА». (16+)
 08.30 «ПАУК». (16+)
 16.00 «ШТРАФБАТ». (16+)
 Сериал. Военная драма, Россия, 2004 г. В ролях: Алексей Серебряков, Юрий Степанов
 Под руководством Василия Твердохлебова, майора РККА, побывавшего в плену, воюет штурмовой батальон, намертво сплотивший судьбы самых разных людей. Среди них - вор-законник Антип Глымов, карточный шулер Лёша Шустров, бывший священник Тимофей Менделеев, политзаключённые, вороватые деревенские мужики... Несмотря на разницу во взглядах, воспитании и мировосприятии, все они встанут плечом к плечу перед лицом общего врага. Встанут не на жизнь, а на смерть.
 01.00 «ПЕРВЫЙ ОСКАР». (16+)
 02.50 «СПАСИ ЛЕНИНГРАД». (18+)
 04.20 «ВОЗВРАЩЕНИЕ С ФРОНТА». (16+)

ПЯТНИЦА

05.00 «Ну, погоди! Каникулы». Мультсериал. (0+)
 05.30 Пятница News. (16+)
 05.50 «Тайны Медовой долины». Мультсериал. (12+)
 06.40 «Простоквашино». Мультсериал. (12+)
 07.00 «АРТУР И МИНИПУТЫ». (16+)
 Великобритания, США, Франция, 2006 г.
 09.00 Черный список. Мастера по ремонту холодильников. (16+)
 10.00 Четыре свадьбы. Международные сезоны. (16+)
 12.00 Четыре дачи. (16+)
 13.50, 16.00, 17.50, 19.50 Четыре свадьбы. (16+)
 21.50 Четыре свадьбы. Корейская свадьба в Древнерусская свадьба. (16+)
 23.00 Новые Пацанки. (16+)
 02.00 «СВАДЕБНАЯ ВЕЧЕРИНКА». (16+)
 Германия, Канада, США, 2003 г.
 03.30 Пятница News. (16+)
 03.50 Черный список. Японская кухня и косметологи. (16+)

Ю

05.30 «Смешарики. Азбуки». Мультсериал. (0+)
 06.30, 08.00 «Маша и Медведь». Мультсериал. (0+)
 09.40, 15.00 Беременная в 16. (16+)
 В новом сезоне нашумевшего реалии о подростковой беременности ещё более реальные истории и проблемы, о которых принято молчать, но о них нужно знать каждому. Девочки-подростки из разных уголков России встанут перед выбором, который изменит их жизнь. Найдут ли они силы преодолеть испытания и стать счастливыми?
 18.30 Битва за тело. (16+)
 22.00 Дом-2. Новая жизнь. (16+)
 00.05 Измены (субтитры). (16+)
 Ирина Минеева и Татьяна Виноградова объявляют изменам войну.
 03.00 Супермама. (16+)
 04.40 «Маша и Медведь». Мультсериал. (0+)

ПОЗНАВАТЕЛЬНЫЕ КАНАЛЫ

365 ДНЕЙ ТВ

00.00, 10.30 Сквозь времена. (12+)
 00.30 Орден Святого Георгия. Путь воина. (12+)
 00.55 Битва коалиций. Вторая мировая война. (12+)
 01.40 В поисках утраченного искусства. (12+)
 02.25, 19.20 Семь дней истории. (12+)
 02.35 Народный фронт Победы. (12+)
 03.00 Великие живописцы. (12+)
 04.00 Секреты истории. (12+)
 05.50, 06.15 Морской узел. (12+)
 06.45, 12.50, 19.30, 23.30 Книжные аллеи. (12+)
 07.10 Без срока давности. (12+)
 08.00 Подлинная история Д'Артаньяна. (12+)
 08.55, 09.40, 11.00 Всемирное наследие. Россия. (12+)
 11.45 По законам чести. Из истории дуэлей. (12+)
 12.00 Историада. (12+)
 13.20 Жил-был Дом: Девять статусов Таврического дворца. (12+)
 13.45 На пути к Великой Победе. (12+)
 14.10, 15.05 История оружия. (16+)
 16.00, 17.40 «ПЁТР ПЕРВЫЙ». (6+)
 Биография, история, драма, СССР, 1937 г.
 20.00, 20.50, 21.40, 22.35 «СПУТНИКИ». (16+)
 Сериал. Военная драма, история, Россия, 2015 г.

HISTORY VIJU HISTORY

06.10 Мифы: великие тайны человечества: Бермудский треугольник. (12+)
 07.00 Дикая и удивительный мир Илона Маска. (12+)
 08.05, 09.05, 10.05 Вена: империя, диктатура и мечта. (12+)
 11.05 Отён: забытая сестра Рима. (12+)
 12.05 Всемирная выставка 1900 года: возрождение Парижа. (16+)
 13.05, 14.05 Древний апокалипсис. (16+)
 15.05 Тайна фетского кода. (12+)
 16.10, 17.00 Цезарь. Война судного дня. (16+)
 17.55 Мифы и тайны королевской истории: Георг IV и Регентство. (16+)
 19.00 Мифы и тайны королевской истории: Революция в России. (16+)
 20.00 Расцвет Великих Империй: Крошечная Голландия. Огромная Империя. (12+)
 21.00 Расцвет Великих Империй: Расцвет Великих Империй. (12+)
 22.00 Расцвет Великих Империй: На пути к Империи. (12+)
 23.00 Главный грек Российской империи. (12+)
 00.25, 01.15, 02.00 Смертоносная техника. (12+)
 02.50 Правдивая история графа Монте-Кристо. (16+)
 03.40, 04.35 Мифы: великие тайны человечества. (12+)

ДОКТОР

06.00, 21.45 Правила жизни 100-летнего человека. Италия. (12+)
 06.45, 13.00, 20.50, 02.00 На приёме у доктора Горелова. Инфекции. Новая эра. (12+)
 07.15, 13.25, 21.20, 02.25 Это лечится. Диабет. (12+)
 07.40, 08.10, 15.35, 16.05, 23.25, 23.50 Большой скачок. (12+)
 08.40, 16.30, 00.20 Проздоровье. Психология жира. (12+)
 09.05, 17.00, 00.50 Клинический случай. Спасти Шалаяна. (12+)
 09.35, 17.25, 01.15 Теледоктор. Главное о здоровье. (12+)
 10.20, 22.35 Правила жизни 100-летнего человека. Коста-Рика. (12+)
 11.15, 19.05, 02.50 На приёме у Михаила Лабковского. Как перестать беспокоиться? (12+)
 11.45, 19.35, 03.20 На приёме у Михаила Лабковского. Неоправданные ожидания. (12+)
 12.10, 20.05, 03.45 Научные сенсации. Еда будущего. (12+)
 13.55 Правила жизни 100-летнего человека. США. (12+)
 14.45, 05.15 Правила жизни 100-летнего человека. Куба. (12+)
 18.15 Правила жизни 100-летнего человека. Греция. (12+)
 04.30 Медицинский квест. Эректильная дисфункция. (16+)

УСАДЬБА

06.00, 11.50, 17.55, 21.05, 03.00 Лустите строителей в дом. (12+)
 06.45, 12.35, 18.45, 21.50, 03.45 Здоровый сад. (12+)
 07.00, 12.55, 19.00, 22.05, 03.55 Цветик-семицветик. (12+)
 07.10, 13.10, 19.15, 22.20, 04.10... И компот! (12+)
 07.25, 13.25, 19.30, 22.50, 04.25 Сад в радость. (12+)
 07.50, 13.55, 22.35, 04.50 Про грибы. (12+)
 08.05, 08.20, 14.10, 14.30, 20.15, 20.30, 23.20, 23.35, 05.00, 05.15 Домашние заготовки. (12+)
 08.35, 14.45, 20.45, 23.50, 05.30 ЛучкииПучки. (12+)
 08.50, 14.55, 00.00 Дачных дел мастер. (12+)
 09.20, 15.25, 00.40 Садовый доктор. (12+)
 09.35, 15.40, 00.25 Полное лукошко. (12+)
 09.50, 10.05, 15.55, 16.10, 00.50, 01.05 Варенье. (12+)
 10.20, 16.25, 01.20 Фитоаптека с Мариной Рыкаллиной. (12+)
 10.50, 01.45 Фитоаптека с Виталием Декабрёвым. (12+)
 11.20, 17.25, 02.10 Органическое земледелие. (0+)
 16.55 Стройплощадка. (12+)
 20.00 Соленья-варенья-маринады. (12+)
 02.35 Домашняя косметика! (12+)
 02.50 Да здравствует мыло душистое! (12+)
 05.40 Старые дачи. (12+)

ОХОТА И РЫБАЛКА

06.00, 12.15, 18.00, 23.40, 05.20 Охота как она есть. (16+)
 06.25, 13.00, 18.25, 00.05 Ружейная охота. Первые шаги. (16+)
 06.55, 07.05, 07.45, 12.45, 13.25, 14.35, 18.55, 19.10, 20.15, 00.35, 00.45, 01.55, 05.45 Кухня с Сержем Марковичем. (12+)
 07.20, 08.30, 13.40, 14.10, 19.20, 19.50, 01.00, 01.25 Оружейные дома мира. (16+)
 08.00

СПОРТ

МАТЧ! СТРАНА

06.00, 03.40 Волейбол. Ретро-матч. Женщины. Россия - Белоруссия. (0+)

07.50, 10.00, 12.50 Новости

07.55 «Культ спорта. Время перемен». (12+)

08.20 Автоспорт. Российская Дрифт серия «Европа». (0+)

09.15, 19.15 «Небесная грация». (0+)

09.30, 05.30 Страна смотрит спорт. (12+)

10.05, 20.00 Смешанные единоборства. АСА. Магомедасул Гасанов против Саламу Абдурахманова. Трансляция из Москвы. (16+)

12.15, 01.15 «Гольф мечты». Специальный репортаж. (12+)

12.30, 18.55, 22.10 «Страна спортивная». Специальный репортаж. (12+)

12.55 Регби. PARI Кубок России. 1/4 финала. «Динамо» (Москва) - «Енисей-СТМ» (Красноярск). Прямая трансляция

14.55 пляжный волейбол. Чемпионат России. Женщины. Матч за 3-е место. Прямая трансляция из Орла

15.55 Пляжный волейбол. Чемпионат России. Мужчины. Матч за 3-е место. Прямая трансляция из Орла

16.55 Пляжный волейбол. Чемпионат России. Женщины. Финал. Прямая трансляция из Орла

17.55 Пляжный волейбол. Чемпионат России. Мужчины. Финал. Прямая трансляция из Орла

19.30 «Автоспорт. Чемпионат России по ралли». (0+)

22.25 «Вз это видели!». (12+)

23.25 Пляжный волейбол. Чемпионат России. Женщины. Финал. Трансляция из Орла. (0+)

00.20 Пляжный волейбол. Чемпионат России. Мужчины. Финал. Трансляция из Орла. (0+)

01.30 Художественная гимнастика. Чемпионат России. Финалы в отдельных видах. Трансляция из Москвы. (0+)

МУЗЫКА

МУЗ-ТВ

05.00 Золотая лихорадка. (16+)

06.30 PRO-новости. (16+)

06.50 Плейлист. Лето. (16+)

08.00 Полчаса на себя. (16+)

08.40 PRO-новости. (16+)

09.00 У-Дачный чарт. (16+)

10.00 Моя волна. (16+)

11.00 Плейлист. Под шашлычок. (16+)

11.30 Хит-Сториз. Чай вдвоем «День рождения». (16+)

12.00 PRO-новости. Лучшее. (16+)

12.30 Top-30: Народный хит. (16+)

15.00 Очень Караоке. (16+)

15.30 Приехали! (16+)

16.00 Рэп. Начало женской эры. (16+)

17.00 DFM - Dance chart. (16+)

18.00 Плейлист. Лето. (16+)

19.00 Золотые хиты МУЗ-ТВ. Лучшее! (16+)

21.20 Танцпол. (16+)

00.00 Караоке хит. (16+)

01.00 Лайкер. (16+)

Интерактивная развлекательная программа.

03.00 Золотая лихорадка. (16+)

ДЕТСКИЕ КАНАЛЫ

МУЛЬТ

06.00 «Малышарики». (0+)

08.00 «Ми-Ми-Мишки». (0+)

09.45 «Сказочный патруль. Хроники чудес». (0+)

12.00 «Сказочный патруль. Хроники чудес. Трудно быть принцессой». (0+)

12.05 «Кошечки-собачки. Милые песни. Храбрый рыцарь». (0+)

12.10 «Кошечки-собачки. Летний лагерь». (0+)

12.15 «Ну, погоди! Каникулы». (6+)

14.00, 22.00 МУЛЬТсюрприз. (0+)

18.00 «Кошечки-собачки». (0+)

19.00 МУЛЬТпреьера! «Кошечки-собачки. Летний лагерь». «Сказочный патруль. Хроники чудес. Трудно быть принцессой». «Волшебная кухня. Знакомство». «Фиксики. Дай пять! Картина». «Умка. Снежные цветы». «Ник-изобретатель. Вечный двигатель». «Черепашки. Ретро-фестиваль». «Кошечки-собачки. Милые песни. Храбрый рыцарь». (0+)

19.50 «Кошечки-собачки. Милые песни». (0+)

20.00 «Лео и Тиг». (0+)

05.00 «Доктор Панда». (0+)

06.20 «Зебра в клеточку. Яркие дни». (0+)

07.00 О! Музыка! (0+)

07.30 «Отель у овец». (0+)

08.30 «Тима и Тома». (0+)

09.45 «Что в тарелке?» (0+)

10.00 О! Кино! «Урфин Джус и его деревянные солдаты». (0+)

11.30 «Приключения Ам Няма». (0+)

12.00 «Диностер». (6+)

12.30 «Смешарики». (0+)

14.30 «Тайна и стражи Амазонии». (0+)

16.00 «Лапы, морды и хвосты». (0+)

16.20 «Зебра в клеточку. Яркие дни». (0+)

17.00 «Отель у овец». (0+)

18.00 «Ничего себе имя!» (0+)

18.30 О! Музыка! (0+)

19.00, 02.30 «Три кота». (0+)

21.30 «Смешарики». (0+)

23.30 «Ничего себе имя!» (0+)

00.00 О! Музыка! (0+)

00.30 О! Кино! «Груффало». «Дочурка Груффало». (0+)

01.20 «Дракошия». (0+)

05.00 «Маша и Медведь». (0+)

07.00 «Буба». (0+)

09.00 «СЕМЬЯ СВЕТОФОРОВЫХ». (6+)

09.55 «Простоквашино». (0+)

12.00 «Ералаш». (6+)

13.00 «Семейка Монстров». (12+)

Маленький вампир имеет внешность и разум десятилетнего ребенка, хотя ему уже 300 лет. Он живет в доме с привидениями и веселыми монстрами, но ему скучно до смерти. Он мечтает ходить в школу, чтобы обобщаться другими детьми, но родители не разрешают ему выходить из дома.

14.40 «МАНЮНЯ». (6+)

16.05 «ПОМОГИТЕ, Я УМЕНЬШИЛ СВОЮ УЧИЛКУ!» (6+)

18.05 «РОДИТЕЛИ. ТАК И ЖИВЕМ». (12+)

22.30 «ФИТНЕС». (16+)

00.35 «САМЫЙ ЛУЧШИЙ ДРУГ». (12+)

02.00 «Буба». (0+)

02.55 «Ералаш» (субтитры). (6+)

С ОЛНЦЕ

05.00 «Маша и Медведь». (0+)

07.00 «Буба». (0+)

09.00 «СЕМЬЯ СВЕТОФОРОВЫХ». (6+)

09.55 «Простоквашино». (0+)

12.00 «Ералаш». (6+)

13.00 «Семейка Монстров». (12+)

Маленький вампир имеет внешность и разум десятилетнего ребенка, хотя ему уже 300 лет. Он живет в доме с привидениями и веселыми монстрами, но ему скучно до смерти. Он мечтает ходить в школу, чтобы обобщаться другими детьми, но родители не разрешают ему выходить из дома.

14.40 «МАНЮНЯ». (6+)

16.05 «ПОМОГИТЕ, Я УМЕНЬШИЛ СВОЮ УЧИЛКУ!» (6+)

18.05 «РОДИТЕЛИ. ТАК И ЖИВЕМ». (12+)

22.30 «ФИТНЕС». (16+)

00.35 «САМЫЙ ЛУЧШИЙ ДРУГ». (12+)

02.00 «Буба». (0+)

02.55 «Ералаш» (субтитры). (6+)

ДЕТСКИЙ МИР

06.00, 14.00, 22.00 «Иван Царевич и Серый Волк». (12+)

Увлекательная история, в которой героев русских народных сказок ждут приключения, опасности и забавные ситуации.

07.30, 15.30, 23.30 «Иван Царевич и Серый Волк-2». (12+)

08.45, 16.45, 00.45 «Иван Царевич и Серый Волк-3». (12+)

10.05, 18.05, 02.05 «Иван Царевич и Серый Волк-4». (12+)

11.40, 19.40, 03.40 «Три богатыря и Шамаханская царица». (12+)

13.00, 21.00, 05.00 «Енотки». (0+)

Симпатичные енотки живут в большой музыкальной шкатулке. Они веселые, любопытные и очень любят песенки, с ними маленький зритель сможет узнать много нового о мире, а заодно развить свою фантазию и интерес к музыке.

СОЛНЦЕ

05.00 «Маша и Медведь». (0+)

07.00 «Буба». (0+)

09.00 «СЕМЬЯ СВЕТОФОРОВЫХ». (6+)

09.55 «Простоквашино». (0+)

12.00 «Ералаш». (6+)

13.00 «Семейка Монстров». (12+)

Маленький вампир имеет внешность и разум десятилетнего ребенка, хотя ему уже 300 лет. Он живет в доме с привидениями и веселыми монстрами, но ему скучно до смерти. Он мечтает ходить в школу, чтобы обобщаться другими детьми, но родители не разрешают ему выходить из дома.

14.40 «МАНЮНЯ». (6+)

16.05 «ПОМОГИТЕ, Я УМЕНЬШИЛ СВОЮ УЧИЛКУ!» (6+)

18.05 «РОДИТЕЛИ. ТАК И ЖИВЕМ». (12+)

22.30 «ФИТНЕС». (16+)

00.35 «САМЫЙ ЛУЧШИЙ ДРУГ». (12+)

02.00 «Буба». (0+)

02.55 «Ералаш» (субтитры). (6+)

ПРАВОСЛАВНЫЙ КАНАЛ

СПАС

05.00 День Патриарха. (0+)

05.10 Святныи России. (6+)

06.05 «ПОВЕСТЬ О НАСТОЯЩЕМ ЧЕЛОВЕКЕ». (0+)

08.00, 08.45 Мультфильмы на СПАСЕ. (0+)

08.30 Тайны сказок. С Анной Ковальчук. (0+)

09.10 Простые чудеса. (12+)

10.00 «Свое» с Андреем Даниленко. (6+)

10.35 В поисках Бога. (6+)

11.05, 01.00 Расскази мне о Боге. (6+)

11.40 Пилигрим. Великий северный путь. (6+)

12.30 Иоанн Воин. Цикл: Святые воины. (6+)

13.05, 03.30 Сердца Диксона. (0+)

13.40 «ПРОДИСЬ, ПРОДИСЬ ОЧАРОВАНИЕ...» (0+)

15.30 «ПЕРВОЕ СВИДАНИЕ». (12+)

17.20 Святныи России. (6+)

18.55 «НАШИ СОСЕДИ». (12+)

20.35 Простые чудеса. (12+)

21.25, 04.00 Профессор Осипов. (0+)

22.00 Русский мир. (12+)

23.00 «Бесогон». Авторская программа Никиты Михалкова. (18+)

00.05 День Патриарха. (0+)

00.20 Петербургский ангел. (0+)

01.30 Курск. 20 лет спустя. (0+)

02.15 Простые чудеса. (12+)

03.00 В поисках Бога. (6+)

04.30 Путь раскола. Операция Украина. (16+)

Православный календарь

12 августа
Седмица 10-я по Пятидесятнице. Глас 8.
Мч. Иоанна Воина.



Апп. от 70 Силы, Силуана, Крискента, Епенета и Андроника. Прп. Анатолия Оптинского, Младшего. Сщмчч. Полихрония, еп. Вавилонского, Пармения, Елимы и Христотеля пресвитеров, Луки и Муко диаконов, мчч. Авдона и Сенина, князей Персидских, и мчч. Олимпия и Максима. Сщмчч. Валентина (Уалентина) епископа и трех учеников его, мчч. Прокула, Ефива и Аполлония и прав. Авундия. Обретение мощей прп. Германа Соловецкого. Прп. Ангелины, деспотисы Сербской. Собор Самарских святых. Сщмчч. Иоанна диакона.

Поста нет.

«Совесть есть естественная книга. Деятельно читающий такую, на опыте познает Божественное заступление».

Прп. Марк Подвижник

СОЛНЦЕ (ВОСХОД/ЗАХОД) ФАЗЫ ЛУНЫ

7 августа	Восход: 4 ч. 43 м. Заход: 20 ч. 27 м. Долгота дня: 15 ч. 44 мин.
Убывающая Луна в знаке Тельца	
8 августа	Восход: 4 ч. 45 м. Заход: 20 ч. 25 м. Долгота дня: 15 ч. 40 мин.
Убывающая Луна в знаке Тельца	
9 августа	Восход: 4 ч. 47 м. Заход: 20 ч. 22 м. Долгота дня: 15 ч. 35 мин.
Убывающая Луна в знаке Близнецов	
10 августа	Восход: 4 ч. 49 м. Заход: 20 ч. 20 м. Долгота дня: 15 ч. 31 мин.
Убывающая Луна в знаке Близнецов	
11 августа	Восход: 4 ч. 51 м. Заход: 20 ч. 18 м. Долгота дня: 15 ч. 27 мин.
Убывающая Луна в знаке Близнецов	
12 августа	Восход: 4 ч. 53 м. Заход: 20 ч. 16 м. Долгота дня: 15 ч. 23 мин.
Убывающая Луна в знаке Рака	
13 августа	Восход: 4 ч. 55 м. Заход: 20 ч. 13 м. Долгота дня: 15 ч. 18 мин.
Убывающая Луна в знаке Рака	

НАШ КАЛЕНДАРЬ С 7 ПО 13 АВГУСТА

ЭТОТ ДЕНЬ В ИСТОРИИ

7 АВГУСТА
В 1565 году первопечатник Иван Фёдоров и его помощник Пётр Мстиславец приступили к изданию «Часовника». В 1803 году началось русское кругосветное плаванье И.Ф. Крузенштерна и Ю.Ф. Лисянского. В 1941 году летчик Виктор Талалихин в ходе Великой Отечественной войны впервые совершил ночной воздушный таран.

8 АВГУСТА
В 1899 году Альберт Маршалл запатентовал холодильник.

9 АВГУСТА
В 1988 году в Ленинграде установлен памятник «Колокол Мира».

10 АВГУСТА
В 1675 году началось строительство Гринвичской обсерватории.

11 АВГУСТА
В 1337 году Преподобный Сергей Радонежский основал монастырь, впоследствии ставший Троице-Сергиевой лаврой. В 1959 году в Москве открыт международный аэропорт Шереметьево. В 1973 году в СССР начался показ фильма «Семнадцать мгновений весны».

12 АВГУСТА
В 1851 году портной Зингер запатентовал усовершенствованную швейную машинку. В 1981 году компания IBM выпустила первый персональный компьютер.

13 АВГУСТА
В 1928 году в Лондоне в эфир вышла первая в мире цветная телепередача.

ИМЕНИННИКИ

НЕ ЗАБУДЬ ПОЗДРАВИТЬ

7 АВГУСТА. Александр, Анна, Макарий.
8 АВГУСТА. Ермолай, Сергей.
9 АВГУСТА. Анфиса, Иоанн, Николай, Платон.
10 АВГУСТА. Анастасия, Василий, Елена, Павел, Прохор.
11 АВГУСТА. Алексей, Анатолий, Даниил, Михаил.
12 АВГУСТА. Ангелина, Валентин, Максим.
13 АВГУСТА. Вениамин, Владимир, Елисавета, Константин, Юрий.

ПРАЗДНИКИ

НЕ ЗАБУДЬ ОТМЕТИТЬ

7 АВГУСТА ■ День Службы специальной связи и информации ФСО России ■ День профессионального оратора
8 АВГУСТА ■ Международный день офтальмологии ■ День альпиниста
9 АВГУСТА ■ Всемирный день книголюбов ■ День воинской славы России – День победы русского флота под командованием Петра I над шведами у мыса Гангут (1714 г.)
12 АВГУСТА ■ День Военно-воздушных сил (День ВВС) России ■ Международный день молодежи ■ День физкультурника
13 АВГУСТА ■ День строителя ■ Международный день левшей

НАРОДНЫЕ ПРИМЕТЫ

На Силу от земли берут силу

По погоде в день Анны Летней, **7 августа**, судили о том, какой будет зима: какова погода до обеда – такова зима до декабря, какова погода после обеда – такова зима после декабря.

8 августа считалось Ермолаевым днем. В этот день обращали внимание на водоемы: агрессивное поведение мух и прыжки лягушек вдоль берега говорили о приближающемся дожде.

Стрекотание кузнечиков **9 августа**, в день Пантелеймона, сулило сухую и ясную погоду в ближайшее время.

10 августа, в день Прохора-Пармены, было принято следить за утренним туманом над озером или рекой: туман по воде стелется – погода будет хорошая, а если вверх поднимается – будет дождь.

Если на Калинин, **11 августа**, выдается теплая погода, то и в начале сентября будет тепло.

Про **12 августа**, на Силуана и Силу, в народе говорили: «На Силу от земли берут силу». В этот день смотрели на рябину: много ягод поспело – осень будет ранней и дождливой, а зима – холодной.

13 августа, в Евдокимов день, наблюдали за туманом. Быстро рассеивающийся утренний туман предвещал ясную погоду, а густой над лесом – богатый урожай грибов.

– Ты знаешь правила питания?
– Конечно. Вкусное съешь сам, полезным поделись с другом, а врагу отдай мить посуду.

ТЕЛЕК

Газета «ТЕЛЕК пресса.ру».
Газета зарегистрирована Федеральной службой по надзору в сфере связи, информационных технологий и массовых коммуникаций Свидетельство ПИ № ФС 77 – 77734 от 29.01.2020 г.
Издается с февраля 2012 года



Учредитель, редакция и издатель:
ООО «Издательская группа «КАРДОС»
Генеральный директор
Вавилов А.Л.
Адрес редакции: 127018, Россия, г. Москва, ул. Полковая, д. 3, стр. 4., e-mail: telek@kardos.ru
Адрес издателя: 111675, Россия, г. Москва, ул. Святоозерская, д. 13, этаж 1, пом. VII, ком. 4, офис 4.

Главный редактор БАКЛАНОВ О.С.
Тел. 8-495-580-95-77
Зам. главного редактора ЯШКОВА А.А.
Региональный редактор ЖУЧКОВА С.С.
Бильд-редактор ТЮТЧЕВА Л.В.
Заместитель генерального директора по дистрибуции ЗАВЬЯЛОВА О.А.
Тел. 8-495-937-95-77, доб. 220, e-mail: distrib@kardos.ru
Менеджер по подписке ГРИШИНА И.А.
Тел. (495) 937-95-77, доб. 237, e-mail: distrib@kardos.ru

Заместитель генерального директора по рекламе и PR ДАНДЫКИНА А.Л.
Ведущий менеджер по работе с рекламными агентствами ЖУЙКО О.В.,
Телефон: +7 (495) 937-95-77, доб. 273
Ведущий дизайнер: НЕМЫКИН Н.Н.,
Телефон департамента рекламы: +7 (495) 792-47-73, e-mail: reklama@kardos.ru

31 (600). Время подписания в печать по графику: 01.00 час. 01.08.2023 г., фактическое: 01.00 час. 01.08.2023 г. Дата производства: 01.08.2023 г. Дата выхода в свет 02.08.2023 г. Тираж 735 680.
Отпечатано в типографии АО «Прайм Принт Москва», 141700, Россия, Московская область, город Долгопрудный, Лихачевский проезд, д. 5В. Заказ 2368.
Выходит во всех областях ЦФО.
Общий тираж 847 440. Сайт газеты telek.kardos.media
Еженедельная семейная газета для читателей 12+. Объем 5 п.л.
Рекомендованная розничная цена 34 рубля.
Подписной индекс П2939 в каталоге «ПОЧТА РОССИИ» и на сайте https://podpiska.pochta.ru
Копирование без указания источника запрещено. Редакция не несёт ответственности за достоверность содержания рекламных материалов.
Телепрограмма предоставлена компанией ЗАО Сервис ТВ.

1 ПЕРВЫЙ



19.00 «Три аккорда». (16+)

- 06.00 Новости
06.10 ПОДКАСТ.ЛАБ. «Произвольная программа». (16+)
06.55 Играй, гармонь любимая! (12+)
07.40 «Часовой». (12+)
08.10 «Здоровье». (16+)
09.20 «Мечталлион». Национальная Лотерея. (12+)
09.40 «Непутевые заметки» с Дмитрием Крыловым. (12+)
10.00, 12.00 Новости (с субтитрами)
10.15 «Штирлиц навсегда». Рождение легенды. (12+)
11.15 «Повара на колесах». (12+)
12.15 «Мгновения. Татьяна Лиознова». (12+)
13.20 «Крым Юлиана Семёнова». (16+)
14.35 Вечер музыки Микаэла Таривердиева. (12+)
15.55 «СЕМНАДЦАТЬ МГНОВЕНИЙ ВЕСНЫ». (16+)
18.00 Вечерние новости (с субтитрами)
19.00 «Три аккорда». (16+)
21.00 «Время»
22.35 «СЕРЕБРЯНЫЙ ВОЛК». (16+)
23.35 ПОДКАСТ.ЛАБ. «Гори огнем». (16+)
00.20 ПОДКАСТ.ЛАБ. «Кот Шрёдингера». (16+)
01.00 ПОДКАСТ.ЛАБ. «20 лет спустя». (16+)

5 5-Й КАНАЛ

- 05.00 «ПРОКУРОРСКАЯ ПРОВЕРКА». (16+)
06.55 «АФОНЯ». (12+)
08.35 «СПОРТЛОТО-82». (12+)
10.25 «КОНТУЖЕННЫЙ». (16+)
Россия, 2023 г. Детектив. В ролях: Антон Батырев, Кирилл Полухин, Инна Ярмошук.
Командир СОБРа Дмитрий Чистяков при выполнении очередного задания теряет сознание. Сказались последствия черепно-мозговой травмы, полученной в горячей точке.
18.00 «СЛЕД». (16+)
00.15 «КАМЕНСКАЯ». (16+)
02.05 «АФОНЯ». (12+)
03.35 «СПОРТЛОТО-82». (12+)

РОССИЯ **1** РОССИЯ



22.00 Воскресный вечер с Владимиром Соловьёвым. (12+)

- 06.10 «ВАСИЛЬКИ ДЛЯ ВАСИЛИСЫ». (0+)
08.00 Местное время. Воскресенье
08.35 «Когда все дома с Тимуром Кизяковым»
09.25 Утренняя почта с Николаем Басковым
10.10 Сто к одному
11.00 Вести
11.40 «Доктор Мясликов». (12+)
12.45 «МИЛЕНЬКИЙ ТЫ МОЙ». (12+)
Лиду выписывают из больницы. Она прощается с Моной и принимает решение ехать в Москву - к Краснопевице. Она и сама пока не понимает, что её движет - желание отомстить актрисе, которая отняла у неё мать, или попросту ей больше некуда идти. Не повторит ли она судьбу своей матери, оставшись работать у Краснопевицы?
17.00 Вести
17.50 «Песни от всей души». (12+)
В гостях у Андрея Малахова за одним большим столом собираются его новые герои.
20.00 Вести
22.00 Воскресный вечер с Владимиром Соловьёвым. (12+)
01.00 «Адмирал Колчак. Жизнь и смерть за Россию». (12+)
01.55 «ВАСИЛЬКИ ДЛЯ ВАСИЛИСЫ». (0+)

ЗВЕЗДА ЗВЕЗДА

- 05.15 «СЛУЖИЛИ ДВА ТОВАРИЩА». (12+)
07.05 «НОЛЬ-СЕДЬМОЙ» МЕНЯЕТ КУРС». (16+)
09.00 «Новости недели». (16+)
09.25 «Служу России». (12+)
09.55 «Военная приемка». (12+)
10.40 «Скрытые угрозы». (16+)
11.30 «Код доступа». (12+)
12.20 «Легенды армии». (12+)
13.15 «По горячим следам». (16+)
13.55 «ВИКИНГ-2». (16+)
18.00 «Главное» с Ольгой Беловой. (16+)
19.40 «Легенды советского сыска». (16+)
23.00 «ХРОНИКА ПИКИРУЮЩЕГО БОМБАРДИРОВЩИКА». (12+)

ТВЦ

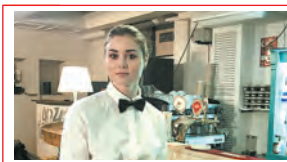

13.50 «Москва резиновая». (16+)

- 05.50 «БЕГЛЕЦ». (16+)
07.25 «ВЫСОТА». (0+)
09.05 «ВЫЙТИ ЗАМУЖ ЗА ГЕНЕРАЛА». (16+)
11.30 События
11.45 «ДЕЛО РУМЯНЦЕВА». (0+)
13.50 «Москва резиновая». (16+)
14.30 События
14.45 «Один весёлый день». Юмористический концерт. (12+)
15.55 «ИЩУ ТЕБЯ». (16+)
17.55 «ОКНА ДОМА ТВОЕГО». (12+)
Россия, 2018 г. Мелодрама. В ролях: Пелагея Невзорова, Сюзанна Балль. Не всегда стоит бежать без оглядки в поисках счастья, ведь оно, зачастую, оказывается совсем рядом. Ирина и Полина - родные сёстры. Полина мечтает о карьере актрисы, она уверена в себе, привыкла получать желаемое и верит в свой успех.
21.45 «ПРОШЛОЕ УМЕЕТ ЖДАТЬ». (12+)
00.20 События
00.35 «ПРОШЛОЕ УМЕЕТ ЖДАТЬ». (12+)
01.20 «Петровка, 38». (16+)
01.30 «ПРИЗРАК УЕЗДНОГО ТЕАТРА». (12+)
04.25 «Олег Стриженов. Никаких компромиссов». (16+)
05.05 «Александр Пушкин. Главная тайна поэта». (12+)

ОТР ОТР

- 06.00 14.05 «Большая страна»
06.50 17.00 «Наукоград». (12+)
07.35 «БЕСПОКОЙНОЕ ХОЗЯЙСТВО». (12+)
09.00 «Сказка о золотом петушке». (0+)
09.30 15.05 «Календарь». (12+)
10.05 ОТражение. Воскресенье
11.40 «На приёме у главного врача». (12+)
12.20 «ДАЙТЕ ЖАЛОБНУЮ КНИГУ». (12+)
15.30 «Главная улица страны - Волга». (12+)
16.00 «Песня остаётся с человеком». (12+)
16.15 «Моя история». (12+)
17.30 «КРИК ТИШИНЫ». (12+)
19.05 «Клуб главных редакторов». (12+)
19.45 «Вспомнить всё». (12+)
20.10 «МНЕ ДВАДЦАТЬ ЛЕТ». (16+)
23.00 «Моё поколение». (18+)

НТВ

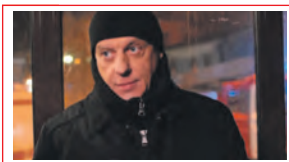

11.00 «Чудо техники». (12+)

- 04.45 «УЛИЦЫ РАЗБИТЫХ ФОНАРЕЙ». (12+)
08.00 «Сегодня»
08.20 «У нас выигрывают!» (12+)
10.00 «Сегодня»
10.20 «Первая передача». (16+)
11.00 «Чудо техники». (12+)
11.50 «Дачный ответ». (0+)
13.00 «НашПотребНадзор». (16+)
14.00 «Однажды...» (16+)
15.00 «Своя игра». (0+)
16.00 «Сегодня»
16.20 «Следствие вели...» (16+)
19.00 «Сегодня»
19.35 «ЧЁРНЫЙ ПЁС-3». (16+)
Россия, 2022 г. Острозажетный детектив. В ролях: Владимир Епифанцев, Александра Урсуляк. Бывший сотрудник спецназа Сергей Полторанин осуждён за убийство своей невесты - сотрудницы отдела одного из крупных банков. Он совершает побег из тюрьмы, чтобы доказать свою невиновность. Оказавшись на свободе, он берёт в заложницы жену своего бывшего командира Андрея Рубцова и требует от него найти настоящего убийцу.
23.40 «Маска». Спецвыпуск. (12+)
02.35 «ДИКИЙ». (16+)
Анне удается убедить Зайцева оформить ей увольнение официально...

МОСКВА24 МОСКВА 24

- 06.00 07.00 08.00 08.30 09.00
09.30 10.00 10.30 11.00
11.30 12.00 12.30 13.00
14.00 15.00 16.00 17.00
18.00 19.00 20.00 21.00
22.00 23.00 00.00 01.00
02.00 «Новости». (16+)
06.20 16.35 04.15 «Куки-внуки». (12+)
06.40 12.45 19.15 «Сити прямо». (12+)
07.30 17.15 22.25 «Доктор 24. Темы недели». (12+)
13.30 02.15 «Сделано в Москве». (12+)
14.30 «Время новых. Шоу». (12+)
15.20 21.25 «Москва сегодня». (16+)
18.15 23.20 «Сити». (12+)
18.45 «Московский спорт». (12+)
19.30 00.15 «Специальный репортаж». (12+)
20.30 «Сити. Едим». (12+)

РОССИЯ **К** РОССИЯ К Культура



17.20 «Пешком...»

- 06.30 «Загадочная планета». «Бюро находок»
07.25 «НЕ БОЙСЯ, Я С ТОБОЙ!»
09.55 Диалоги о животных
10.35 Тайны старого чердака
11.05 «МОНЕТА» СССР, 1962 г.
В ролях: Андрей Попов, Валера Слапогузов. Фильм состоит из трех новелл о трагических судьбах простых американцев в годы Великой депрессии.
12.35 «Человеческий фактор»
13.10 00.25 «Страна птиц»
13.50 Спектакль «Ревизор»
17.05 «Первые в мире»
17.20 «Пешком...»
17.50 «Парадная хореография Страны Советов»
18.35 «Романтика романса»
19.30 Новости культуры
19.45 «ПАСПОРТ» СССР - Франция, 1990 г.
Комедия. В ролях: Жерар Дармон, Наталья Гундарева, Олег Янковский. Жили в Грузии два единокровных брата - Яков и Мераб, похожих друг на друга как две капли воды. Хормейстер Яков собирался эмигрировать с семьёй в Израиль...
21.25 Ольга Перетятко, Павел Небольсин.
«Концерт на бис!»
22.55 «КАПИТАН КИДД»
01.25 «Искатели»
02.10 «Мультфильмы»
03.00 Перерыв в вещании

360° ПОДМОСКОВЬЕ

- 05.00 01.40 «Будни». (16+)
06.00 «Публицистическая программа». (12+)
06.30 «Вкусно, как в кино»
07.05 09.35 11.10 14.30 «Внимание! Еда!» (12+)
07.55 08.45 10.05 «Вкусно 360». (12+)
11.00 12.00 20.00 «Новости 360». (16+)
12.30 «Тет-а-тет с Марусей». (16+)
13.00 «Поездка со вкусом». (12+)
13.30 «Маршрут построен». (12+)
13.55 «Суперферма 360». (12+)
15.00 «Новости МО». (16+)
15.10 16.40 «Город с историей». (12+)
15.40 «Не иностранец». (12+)
17.10 18.05 «Великие битвы». (16+)
19.00 20.50 «Док. кино». (16+)
19.45 «Росгвардия». (16+)
20.30 «Разбор полетов». (16+)
21.30 «Армагеддон». (12+)

СТС



08.00 Шоу «Уральских пельменей». (16+)

- 06.00 Ералаш. (0+)
07.00 Премьера! «Детектив Финник». (0+)
08.00 Шоу «Уральских пельменей». (16+)
09.00 Премьера! Рогов в городе. (16+)
10.00 Шоу «Уральских пельменей». (16+)
10.35 «Барбоскины на даче». (6+)
12.05 «В поисках йети». (6+)
13.55 Премьера! «Стражи терракоты». (12+)
В древние времена императоры создали каменных воинов. Многие века эти бойцы стояли в бессмертной темноте, время на них не влияло.
16.05 «БЕГУЩИЙ В ЛАБИРИНТЕ». (16+)
18.20 «БЕГУЩИЙ В ЛАБИРИНТЕ. ИСПЫТАНИЕ ОГНЁМ». (16+)
21.00 «БЕГУЩИЙ В ЛАБИРИНТЕ. ЛЕКАРСТВО ОТ СМЕРТИ». (16+)
США, 2018 г. Фантастический боевик. В ролях: Дилан О'Брайен, Ли Гионн, Кая Скоделарио. Томас возглавляет отряд выживших глейдеров, чтобы выполнить последнюю и самую опасную миссию. Ради спасения своих друзей они должны проникнуть в легендарный последний город...
23.55 «ДРУГОЙ МИР». (18+)
02.10 «ПОГНАЛИ». (16+)
03.50 «6 кадров». (16+)
05.15 «Мультфильмы». (0+)
05.50 Ералаш. (0+)

МОСКВА. ДОВЕРИЕ

- 06.00 07.20 «Мой район»
06.50 «Москва на все времена». (12+)
08.25 Тайны кино. (12+)
09.10 «ДАМА С ПОПУГАЕМ». (12+)
10.55 «КЛЮЧИ ОТ НЕБА». (6+)
12.10 02.35 «Раскрывая тайны звёзд». (12+)
13.00 «ГОНКИ ПО ВЕРТИКАЛИ». (12+)
16.30 «НОВЫЕ ПОХОЖДЕНИЯ КОТА В САПОГАХ». (0+)
18.00 «СЕМЬ СТАРИКОВ И ОДНА ДЕВУШКА». (12+)
19.25 «ДЕРЕВЕНСКИЙ ДЕТЕКТИВ». (12+)
20.50 «АНИСКИН И ФАНТОМАС». (12+)
23.05 «И СНОВА АНИСКИН». (12+)

REN	TNT	ТВ-3	Че!	МАТЧ!	ДОМАШНИЙ
11.30 «Неизвестная история». (16+)	19.00 «Выжить в Дубае». (16+)	00.45 «ЗАКРЫТАЯ ШКОЛА». (16+)	18.00 «СОЛДАТЫ-2». (12+)	19.00 «После футбола» с Георгием Черданцевым.	06.30 «ИСТЕРЗАННАЯ». (16+)
05.00 «Самые шокирующие гипотезы». (16+)	07.00 «Однажды в России. Спецдайджесты-2023». (16+)	06.00 «Мультфильмы». (0+)	06.00 Утилизатор. (12+)	06.00 Автоспорт. Российская Дрифт серия «Европа». (0+)	06.30 «ИСТЕРЗАННАЯ». (16+)
07.00 «С бодрым утром!» (16+)	10.00 «Новая битва экстрасенсов». (16+)	07.00 Женский журнал ТВ-3. (16+)	Ведущий проекта Юрий Сидоренко продолжит избавлять города России от автохлама. Теперь к вопросам на автомобильную тематику добавится вопрос о родном городе участников.	07.00, 14.50, 02.35 Новости	10.35 «ВТОРАЯ ЖЕНА». (16+)
08.30 «Новости». (16+)	19.00 «Выжить в Дубае». (16+)	08.00 «Мультфильмы». (0+)	просам на автомобильную тематику добавится вопрос о родном городе участников.	07.05, 00.05 Все на Матч!	14.50 «В ТИХОМ ОМУТЕ...» (16+)
09.00 «Самая народная программа». (16+)	21.00 «Шоу Воли». (16+)	09.00 Секреты здоровья. (16+)	10.30 «СОЛДАТЫ». (12+)	10.10 «ВИРАЖ». (12+)	19.00 «РЕАБИЛИТАЦИЯ». (16+)
09.30 «Знаете ли вы, что?» (16+)	22.15 «ДЕТЕКТИВ ДИ: ЧЕТЫРЕ НЕБЕСНЫХ ЦАРЯ». (16+)	09.15 «Мультфильмы». (0+)	18.00 «СОЛДАТЫ-2». (12+)	12.15 Хоккей. Россия - Белоруссия. Пр.тр.	19.00 Украина, 2021 г. Мелодрама. В ролях: Анна Кузина, Павел Вишняков, Ольга Морозова.
10.30 «Наука и техника». (16+)	01.00 «Я тебе не верю». (16+)	10.45 «ЦУНАМИ». (16+)	20.00 100500. (16+)	14.55 Регби. «Локомотив-Пенза» - «ВВА-Подмосковье» (Монино). Пр.тр.	Екатерина Михайловна - лучший реабилитолог страны. На приём к Кате стремятся попасть люди, которые отчаялись получить помощь у других специалистов.
11.30 «Неизвестная история». (16+)	02.40 «Импровизация. Команды». (16+)	12.30 «ТЕСТ НА БЕРЕМЕННОСТЬ». (16+)	23.30 «БАХУБАЛИ. РОЖДЕНИЕ ЛЕГЕНДЫ». (16+)	16.55 Футбол. «Атлетико Минеиро» - «Баия». Пр.тр.	23.15 «ИСЧЕЗНОВЕНИЕ». (16+)
13.00 «ИНДИАНА ДЖОНС: В ПОИСКАХ УТРАЧЕННОГО КОВЧЕГА». (12+)	03.50 «Импровизация. Команды. Дайджест». (16+)	Наташа с Андреем спасают оставленного в школьном туалете младенца. Бахметьева находит среди старшекласниц его мать...	Индия, 2015 г. Фэнтезийный боевик. В ролях: Прабхас, Рана Даггубати, Анушка Шетти.	19.00 «После футбола» с Черданцевым	Украина, 2007 г. Мелодрама. В ролях: Дмитрий Дюжев, Елена Доронина. Совладельцы успешной фирмы супруги Катя и Сергей собираются ехать на работу.
15.25 «ИНДИАНА ДЖОНС И ХРАМ СУДЬБЫ». (12+)	04.35 «Студия «Союз». (16+)	21.00 «ИМПЕРАТРИЦА КИ». (16+)	Раненая женщина с младенцем на руках убегает от вооруженных солдат. Она убивает воинов, преследующих ее, но оказывается не в силах перейти реку. Прежде чем ее накрывает волной, она поднимает ребенка над головой...	19.55 Футбол. ЦСКА - «Сочи». МИР Российская Премьер-Лига. Прямая трансляция	01.15 «ПРОВИНЦИАЛКА». (16+)
17.50 «ИНДИАНА ДЖОНС И ПОСЛЕДНИЙ КРЕСТОВЫЙ ПОХОД». (12+)	06.10 «Импровизация». (16+)	00.45 «ЗАКРЫТАЯ ШКОЛА». (16+)	Она убивает воинов, преследующих ее, но оказывается не в силах перейти реку. Прежде чем ее накрывает волной, она поднимает ребенка над головой...	21.55 Футбол. «Гремио» - «Флуминенсе». Пр.тр.	04.15 «Настоящая Ванга». (16+)
20.25 «ИНДИАНА ДЖОНС И КОРОЛЕВСТВО ХРУСТАЛЬНОГО ЧЕРЕПА». (12+)		04.00 «Странные явления». (16+)	02.45 100500. (18+)	00.25 Футбол. «Фламенго» - «Сан-Паулу». Пр.тр.	
23.00 «Итоговая программа с Петром Марченком». (16+)		05.45 «Мультфильмы». (0+)	05.20 Дорожные войны. Лучшее. (16+)	02.40 Велоспорт. Чемпионат мира. (0+)	
				04.00 Пляжный волейбол. Чемпионат России. (0+)	

НАШ ДЕТЕКТИВ-ЗАГАДКА

Уважаемые читатели, мы предлагаем вашему вниманию детектив-загадку. Внимательно прочитав его, вы сможете сами найти решение. Для этого вам предстоит включить свою смекалку на полную.

Накануне отпуска Петровичу досталось очень неприятное дело, которое грозило затянуться. А уходить в отпуск с незакрытыми делами Петрович не любил, поэтому это его очень беспокоило.

В который раз перечитывал он показания потерпевшего и свидетелей, и все никак не находил ни одной зацепки, которая могла бы указать на злодея. А заключалось дело в следующем: из домашнего сейфа одного видного бизнесмена пропало кольцо с редким бриллиантом. Бизнесмен собирался подарить кольцо старшей дочери на свадьбу, которая должна была состояться то ли через неделю, то ли через две. Огорчению бизнесмена не было границ: он уже обзвонил все возможные инстанции, умолял и грозил – но дело не двигалось.

Накануне свадьбы

Расследование осложнялось упорным нежеланием банкира признать, что кольцо взял кто-то из домочадцев – жена или одна из трех его дочерей, больше ни у кого доступа к сейфу не было.

Жене это кольцо совсем ни к чему, у нее тьма своих побрякушек, лучше и дороже. А девочкам я его даже не показывал! – кипятился он.

Ваши дочери не знали, что вы собрались дарить одной из них редкий бриллиант? – не поверил Петрович.

Знали, что подарком будет кольцо, – ответил банкир. – Знали, что

дорогое, но какое именно – не знали. Я хотел сделать такой сюрприз, чтоб все удивились, не только невеста.

Ну хорошо, – сказал Петрович. – Мне нужно еще раз поговорить с вашими дочерьми. Если и сейчас ничего не получится, получите страховку и ищите новый подарок, пока не поздно. Я вызову всех троих на завтра, только на разное время.

На следующий день первой пришла младшая дочь банкира Елена. Она спокойно и сдержанно ответила на все вопросы Петровича:

– Да, я знала, что папа хочет подарить Маше на свадьбу

дорогое кольцо. Нет, я его не видела. Папа привез его из Эмиратов месяц назад и сразу убрал в свой сейф. Разумеется, доступ к сейфу есть у всех, ведь мы живем в одной квартире. Сейф стоит в папиной комнате, которая никогда не закрывается. Ну, только если к папе приходят по делу. И код легко подобрать: папа не скрывает, что это дата одного из наших дней рождения. Но я не брала кольцо, я люблю свою сестру и желаю ей счастья.

Второй была средняя дочь Наталья.

– Не брала я это кольцо, зачем мне? Да,

доступ к сейфу есть у всех, и код подобрать несложно. Я не знаю, кто мог взять это чертово кольцо, у нас постоянно кто-нибудь бывает. Может, это домработница взяла? Вы у нее спрашивали? А мне Машкино кольцо совсем не нужно, мне папа еще лучше купит, вот с таким сапфиром, – и показала, каким огромным будет в ее кольцо сапфир. – И вообще, надоело мне к вам ходить, у меня сессия на носу!

Старшая дочь Мария едва не плакала:

– Это все так ужасно... У меня свадьба через неделю, а папа так переживает! И шут бы с этим несчастным кольцом, мне папу жалко! Да, мы все периодически заходим в папину комнату, и сейф открыть не проблема. Но это никому не нужно, папа хранит там только бумаги. И кольцо – вот это еще бы-

ло... Нет, я его не видела. А теперь уже и видеть не хочу. Скорей бы это все кончилось!

Все время, пока дочери беседовали с Петровичем, банкир ждал их в коридоре. Когда вышла последняя, он буквально ворвался в кабинет.

– Ну что? Убедились?! Мои девочки не могли сделать это! Не могли!

– Увы, – Петрович взглянул на банкира с сочувствием. – Вынужден вас огорчить: кольцо взяла одна из ваших дочерей. И я знаю, которая. Вот только почему она это сделала, я вам сказать не могу – не знаю.

Петрович рассказал банкиру о своих разговорах с его дочерьми и о том, какие выводы он из этих разговоров сделал. Банкир выслушал его очень внимательно, немного подумал и сказал:

– Да, вы правы, к сожалению. Я прошу вас закрыть дело, мы уж теперь сами разберемся.

Виктория АНДРЕЕВА

Какая из дочерей банкира взяла кольцо?

Ответ читайте в следующем номере.



Ответ на загадку в № 30: Петрович задержал экспедитора: во-первых, он не мог знать, что сейф открыт ключами, во-вторых, заранее придумал себе алиби, хотя о времени кражи тоже знать не мог.

КИНО И СЕРИАЛЫ

МОСФИЛЬМ.
ЗОЛОТАЯ КОЛЛЕКЦИЯ

06.25 «ВАСИЛИЙ И ВАСИЛИСА». (16+)
08.05 «БАЛЛАДА О ДОБЛЕСТНОМ РЫЦАРЕ АЙВЕНГО». (16+)
09.45 «СЕМЬ СТАРИКОВ И ОДНА ДЕВУШКА». (12+)
11.10 «ВЕРНЫЕ ДРУЗЬЯ». (12+)
13.00 «СТАРИКИ-РАЗБОЙНИКИ». (12+)
14.40 «ГАРАЖ». (12+)
16.30 «АФОНЯ». (16+)
18.05 «БОЛЬШАЯ ПЕРЕМЕНА». (12+)
 СССР, 1973 г.
23.00 «МЫ ИЗ ДЖАЗА». (12+)
00.40 «ОТПУСК ЗА СВОЙ СЧЕТ». (12+)
02.45 «ОСЕНЬ». (12+)
04.15 «БРИЛЛИАНТОВАЯ РУКА». (12+)
05.50 «НЕ ХОЧУ БЫТЬ ВЗРОСЛЫМ!». (12+)

TV1000 VIJU TV1000

05.30 «Буба», «Дикие скричеры». Мультсериалы. (6+)
07.45 «Соник Бум». Мультсериал. (6+)
08.55 «ДОСПЕХИ БОГА». (16+)
10.35 «ДОСПЕХИ БОГА-2: ОПЕРАЦИЯ «КОНДОР». (16+)
12.45 «ДОСПЕХИ БОГА-3: МИССИЯ «ЗОДИАК». (6+)
15.05 «ДОСПЕХИ БОГА: В ПОИСКАХ СОКРОВИЩ». (12+)
17.05 «МИЛЛИОН ЛЕТ ДО НАШЕЙ ЭРЫ». (16+)
19.00 «АСТЕРИКС И ОБЕЛИКС ПРОТИВ ЦЕЗАРЯ». (12+)
21.05 «АСТЕРИКС И ОБЕЛИКС: МИССИЯ КЛЕОПАТРА». (12+)
23.10 «УЖАСНЫЕ ИСТОРИИ: ДРЕВНИЕ РИМЛЯНЕ». (16+)
01.00 «ГАРРИ И ХЕНДЕРСОНЬ». (12+)
02.40 «ДОРОГОЙ ДЖОН». (16+)
04.20 «ПИСЬМА К ДЖУЛЬЕТТЕ». (12+)

TV1000 VIJU TV1000 РУССКОЕ

05.30 «Чуч-Мяуч». Мультсериал. (6+)
06.55 «Фиксики». Мультсериал. (6+)
08.20 «Смешарики». Мультсериал. (6+)
10.00, 11.05, 12.05 «МАЖОР». (16+)
13.10 «ГОГОЛЬ. НАЧАЛО». (16+)
15.15 «ГОГОЛЬ. ВИЙ». (16+)
17.00 «ГОГОЛЬ. СТРАШНАЯ МЕСТЬ». (16+)
19.00 «СЛУГА ГОСУДАРЕВ». (16+)
 Россия, 2007 г. В ролях: Ольга Арнтгольц, Александр Бухаров, Алексей Чадов, Николай Чиндяйкин, Владислав Демченко
21.40 «СМИБРСКИЙ ЦИРЮЛЬНИК». (16+)
01.05 «1612». (16+)
03.25 «ТАРАС БУЛЬБА». (16+)

ДОМ КИНО ДОМ КИНО

06.05 «Добрыня Никитич и Змей Горыныч». Мультфильм. (6+)
07.25 «Иван Царевич и Серый Волк». Мультфильм. (6+)
09.00 «Иван Царевич и Серый Волк-2». Мультфильм. (6+)
10.25 «Иван Царевич и Серый Волк-3». Мультфильм. (6+)
11.50 «Иван Царевич и Серый Волк-4». Мультфильм. (6+)
13.30 «Иван Царевич и Серый Волк-5». Мультфильм. (6+)
15.00 «НУ, ЗДРАВСТВУЙ, ОКСАНА СОКОЛОВА!». (16+)
 Россия, 2018 г.
16.50 «СВАТЫ». (16+)
23.45 «КАК ВЫТКА ЧЕСНОК ВЕЗ ЛЕХУ ШТЫРЯ В ДОМ МИВАЛИДОВ». (18+)
 Россия, 2017 г.
01.30 «БАБЛО». (16+)
03.00 «УИК-ЭНД». (16+)
04.35 «ДЕВЯТАЯ». (16+)

ИЛЛЮЗИОН+

02.35 «БЫЛЫЕ ПРИВЫЧКИ». (16+)
04.00 «МУЖЕСТВО». (16+)
05.25 «А ВОТ И ОНА». (12+)
06.55 «ЛУЛУ И БРИГГС». (12+)
08.35 «ПОСВЯЩЕННЫЙ». (12+)
10.05 «НА ГРАНИ БЕЗУМИЯ». (16+)
11.45 «ВДАЛИ ОТ РАЯ». (16+)
13.25 «ЛУЧШЕЕ ВО МНЕ». (12+)
15.20 «3 ДНЯ НА УБИЙСТВО». (16+)
17.10 «РОМОВЫЙ ДНЕВНИК». (16+)
19.05 «БОЛЬШАЯ СВАДЬБА». (16+)
 Боевик, приключения, фэнтези, США, 2014 г.
22.00 «ГОЛОГРАММА ДЛЯ КОРОЛЯ». (16+)
23.35 «ЛУЛУ И БРИГГС». (12+)

РУССКИЙ ИЛЛЮЗИОН

06.40 «ДВА ДНЯ». (16+)
08.15 «РОБО». (6+)
09.50 «БАТЯ». (16+)
11.10 «НА РАЙОНЕ». (16+)
12.55 «ЛЮБИТ НЕ ЛЮБИТ». (16+)
14.25 «ЭФФЕКТ ДОМИНО». (16+)
16.00 «ВСЁ ИЛИ НИЧЕГО». (16+)
17.35 «РУСАЛКА». (16+)
19.30 «О ЧЕМ МОЛЧАТ ДЕВУШКИ». (12+)
21.00 «ВНУК КОСМОНАВТА». (16+)
22.30 «ВЫСОТА 89». (16+)
 Драма, военный фильм, Россия, 2006 г.
00.25 «ВОЖДЬ РАЗНОКОЖИХ». (16+)
01.55 «ПОСЛЕ ТЕБЯ». (16+)
03.50 «НА РАЙОНЕ». (16+)
05.20 «ЛЮБИТ НЕ ЛЮБИТ». (16+)

КИНОКОМЕДИЯ

01.35 «ИЛЛЮЗИЯ ОБМАНА-2». (12+)
04.05 «ДВОЙНЫЕ НЕПРИЯТНОСТИ». (16+)
05.40 «ПУЛЕНЕПРОВИВАЕМЫЙ». (12+)
07.35 «РОБИН ГУД: НАЧАЛО». (16+)
09.40 «НУ, ЗДРАВСТВУЙ, ОКСАНА СОКОЛОВА!». (16+)
11.35 «СВАДЕБНЫЙ ПЕРЕПОЛОХ». (16+)
13.30 «ЖЕНИХ НАПРОКАТ». (16+)
15.35 «ДЕДУШКА НЕЛЕГКОГО ПОВЕДЕНИЯ». (6+)
17.20 «ОХОТНИК ЗА ГОЛОВАМИ». (16+)
19.30 «ВАСАБИ». (16+)
21.15 «БОЛЬШОЙ КУШ». (16+)
 Комедия, криминал, Великобритания, США, 2000 г.
23.10 «КОРОЛЬ ВЕЧЕРИНОК». (16+)

РОДНОЕ КИНО

01.05, 02.05, 03.40, 04.35, 05.30 «ГРАФИНА ДЕ МОНСОРО». (12+)
06.30 «ПОСЛЕДНИЙ ГОД БЕРКУТА». (12+)
08.10 «ДАЧНАЯ ПОЕЗДКА СЕРЖАНТА ЦЫБУЛИ». (16+)
09.40, 10.55 «БЕЗЫМЯННАЯ ЗВЕЗДА». (12+)
12.15, 13.30 «НАЗНАЧАЕШЬСЯ ВНУЧКОЙ». (12+)
14.55 «СМЬОРО РОБИНЗОН». (16+)
17.00 «НЕ ВАЛЯЙ ДУРАКА...». (12+)
19.00 «ЗА БОРТОМ». (12+)
 Комедия, мелодрама, США, 1987 г.
21.05 «МОЯ МОРЯЧКА». (12+)
 Комедия, мюзикл, СССР, 1990 г.
22.35 «СЕСТРЫ». (16+)
 Драма, криминал, Россия, 2001 г.

РУССКИЙ РОМАН

08.20 «РЕКА ПАМЯТИ». (12+)
09.55 «ПРИКАЗАНО ЖЕНИТЬ». (16+)
11.50 «РАЗ, ДВА! ЛЮБЛЮ ТЕБЯ!». (12+)
15.00 «ПИТЕРСКИЕ КАНИКУЛЫ». (12+)
 2008 г. В ролях: Игорь Черневич, Вера Воронкова
17.35 «ЛУЧШЕ ВСЕХ». (16+)
 2018 г. В ролях: Александра Элштейн, Дмитрий Пчела, Наталья Калатай
21.15 «МАМА ЛЮБА». (12+)
 2014 г. В ролях: Дарья Калмыкова, Александр Карпухов, Сергей Никоненко, Александра Флоринская, Юлия Кудояр
01.00 «КОГДА МЕНЯ ПОЛЮБИШЬ ТЫ». (16+)
02.45 «НОЧНАЯ ФИАЛКА». (12+)
04.05 «НЕЗАБЫТАЯ». (16+)

CINEMA

07.35 «АСТЕРИКС И ОБЕЛИКС В БРИТАНИИ 3D». (12+)
09.30 «КИЛЛЕРЫ». (16+)
11.15 «ПРИЗРАК И ТЬМА». (16+)
13.05 «ВИДОК: ОХОТНИК НА ПРИЗРАКОВ». (18+)
15.15 «ДЕЛО ХРАБРЫХ». (16+)
17.40 «МИДУЭЙ». (16+)
20.00 «СХВАТКА». (18+)
 США, 2011 г.
22.00 «ГЛУБОКОВОДНЫЙ ГОРИЗОНТ». (16+)
 США, Гонконг, 2016 г. В ролях: Марк Уолберг, Курт Рассел, Джон Малкович, Джина Родригес, Дилан О'Брайен
23.50 «ПАДЕНИЕ ЗАМКА». (16+)
01.20 «ВОЗМЕЗДИЕ». (18+)
03.10 «ПАДЕНИЕ ОЛИМПА». (16+)
04.55 «2:22». (16+)

red .RED

06.00 Голливуд за кадром. (16+)
06.25, 06.45, 07.10, 07.30 Гастрономет. (16+)
07.55, 08.20, 08.45, 09.10, 09.30 Гуру сада. (16+)
09.55, 10.25, 11.00, 11.30, 12.05 Дизайн от А до Я. (16+)
12.35, 13.30, 14.30, 15.20, 16.15, 17.15, 18.15, 19.05 «ХОРОШАЯ БОРЬБА». (16+)
20.00 «ДИКАЯ ЖИЗНЬ». (16+)
21.50 «ТРОПЫ». (16+)
 Австралия, 2013 г. В ролях: Миа Васиковска, Адам Драйвер, Ролли Минтума
23.40, 00.45, 01.45, 02.45 «ПЕРЕСЕКАЯ АТЛАНТИКУ». (16+)
03.50, 04.50 «РАССКАЗ СЛУЖАНКИ». (18+)
05.35 Голливуд за кадром. (16+)

РЕТРО

07.20 «ЭТОТ НЕГОДЯЙ СИДОРОВ». (6+)
08.20 «СОСЕДИ». (12+)
09.35 «НАУЧИШЬ ТАНЦЕВАТЬ». (12+)
11.00 «ТРЕТЬЯ РАКЕТА». (12+)
12.25 «ЖДИ МЕНЯ, АННА». (12+)
13.45 «СКРУДЖ». (16+)
15.50 «ИВАН МАКАРОВИЧ». (6+)
17.20 «КУЛЬТПОХОД В ТЕАТР». (12+)
19.00, 04.00 «И НИКТО ДРУГОЙ». (12+)
20.20 «Я, ФРАНЦИСК СКОРИНА». (12+)
22.10 «СКРУДЖ». (16+)
00.10 «ТРЕТЬЯ РАКЕТА». (12+)
01.25 «ЖДИ МЕНЯ, АННА». (12+)
02.35 «КУЛЬТПОХОД В ТЕАТР». (12+)
05.15 «СКРУДЖ». (16+)

суббота! СУББОТА!

05.00 «Маша и Медведь», «Машины сказки», «Машины страшилки». Мультсериалы. (0+)
17.00 «Простоквашино». Мультсериал. (0+)
21.00 Богиня (субтитры). (16+)
 В модной битве участницы за три часа и 15 тысяч рублей должны собрать образ, который покориет фэшн-эксперта Даниила Грачева и блогеров Романа Каграманова и Машу Миногарову.
22.10 Богиня шопинга (субтитры). (16+)
23.20 Моя жена рулит (субтитры). (16+)
00.30 Кулинарные детективы (субтитры). (16+)
01.30, 02.20, 03.10 «ВО ИМЯ ЛЮБВИ». (16+)
04.00 «Маша и Медведь». Мультсериал. (0+)

ФЕНИКС ПЛЮС КИНО

08.00, 09.00, 10.00, 11.00, 16.00, 17.00, 18.00, 19.00 «ПОД БОЛЬШОЙ МЕДВЕДИЦЕЙ». (16+)
 Сериал. Детектив с элементами мелодрамы, Россия, 2006 г. В ролях: Варвара Андреева, Дмитрий Щербина, Марина Орел, Нелли Пшенная, Раиса Рязанова
12.00, 20.00, 04.00 «ДАША ВАСИЛЬЕВА. ЛЮБИТЕЛЬНИЦА ЧАСТНОГО СЫСКА-2». (16+)
13.00, 21.00, 05.00 «РОДИТЕЛЬСКОЕ ПРАВО». (16+)
14.00, 22.00, 06.00 «ЯЩИК ПАНДОРЫ». (16+)
15.00, 23.00, 07.00 «НАВИГАТОР». (16+)
00.00, 01.00 «ТАТЬЯНИН ДЕНЬ». (12+)
02.00, 03.00 «ОБРУЧАЛЬНОЕ КОЛЬЦО». (16+)

СТС LOVE

06.00 «Три кота». Мультсериал. (0+)
08.05 «КУХНЯ». (12+)
00.00 Сердца за любовь. (16+)
01.20 «Крокодил Гена». Мультфильм. (0+)
01.40 «Чебурашка». Мультфильм. (0+)
02.00 «Шлаполюк». Мультфильм. (0+)
02.15 «Чебурашка идёт в школу». Мультфильм. (0+)
02.25 «Соломенный бычок». Мультфильм. (0+)
02.35 «Сказка о золотом петушке». Мультфильм. (0+)
03.05 «Петя и Красная Шапочка». Мультфильм. (0+)
03.25 «Лесные путешественники». Мультфильм. (0+)
03.45 «Приключения кузнечика Кузи». Мультфильм. (0+)
04.05 Мультфильмы. (0+)

TV 21 ВЕК

07.00 «ВСЕ НЕНАВИДАТ ЙОХАНА». (16+)
08.50 «КОРОБКА». (12+)
10.40 «КРАЙ СВЕТА». (18+)
12.40 «СЛАДОСТИ ЖИЗНИ». (16+)
14.40 «КАК ОГРАБИТЬ БАНК». (16+)
16.15 «ГДЕ-ТО ТАМ». (18+)
18.10 «ИЛЛЮЗИЯ КОНТРОЛЯ». (16+)
20.05 «ПУЛИ НАД БРОДВЕЕМ». (16+)
22.00 «АФЕРА ПО-ИТАЛЬЯНСКИ». (18+)
00.00 «ПОСЛЕДНИЙ РАЗ, КОГДА Я ВИДЕЛ ПАРИЖ». (12+)
02.05 «ЛЮБОВЬ, СВАДЬБЫ И ПРОЧИЕ КАТАСТРОФЫ». (16+)
03.40 «КИТАЙСКАЯ БАБУШКА». (12+)
05.10 «КОРОЛЬ РОК-Н-РОЛЛА». (16+)

ЛЮДИ, СОБЫТИЯ, ИСТОРИЯ

МИР

05.00 Мультфильмы. (6+)
07.30 «БЛИЗНЕЦЫ». (16+)
 Комедия, СССР, 1945 г.
09.30 ФазендаЛайф. (6+)
10.00 Новости
10.10 «БРАТАНЫ-4». (16+)
16.00 Новости
16.15 «БРАТАНЫ-4». (16+)
23.05 «СТРЕЛОК». (18+)
 Сериал. Боевик, Россия, 2012 г.
 Андрей Макаров - сотрудник спецслужб. Он входит в состав группы, выслеживающей террористов с востока. Андрей плохо слышит после произошедшего с ним в детстве несчастного случая, но отлично читает по губам и в совершенстве владеет арабским. Выполняя очередное задание в одном из ближневосточных государств, он узнаёт, что боевики готовят серию терактов на территории России с использованием девушки-смертницы.
02.20 «СЕМЕРО СМЕЛЫХ». (16+)
03.50 «БЕЛЫЙ КЛЫК». (16+)

ПОБЕДА

05.40 «СЕМЬ ПАР НЕЧИСТЫХ». (16+)
07.00 «ЗАЩИТА». (16+)
 Захватывающий рассказ о суровом послевоенном времени на примере судьбы одного из тех, кому посчастливилось вернуться с войны живым.
10.40 «ЭКСПРОПРИАТОР». (16+)
 1962 год. Молодой фартовый вор Юрка-Барон, провернув очередную виртуозную квартирную кражу, едет из Ленинграда в Москву, чтобы встретиться с человеком из далёкого и страшного прошлого. В поездке он вспоминает свою жизнь, которая наверняка сложилась бы по-иному, если бы не война, не репрессии и не родство матери с персональным шофёром Ленина, имевшим неосторожность написать крамольную рукопись...
01.00 «РЯДОВОЙ ЧЭЭРИН». (16+)
02.30 «КРАЙ». (16+)

ПЯТНИЦА

05.00 «Ну, погоди! Каникулы». Мультсериал. (0+)
05.25 Пятница News. (16+)
05.30 «Простоквашино». Мультсериал. (12+)
05.40 Пятница News. (16+)
05.50 «Тайны Медовой долины». Мультсериал. (12+)
06.35 «Простоквашино». Мультсериал. (12+)
07.10 «АРТУР И МЕСТЬ УРДАЛАКА». (16+)
 Франция, 2009 г.
09.00 Зовите шефа-2. Адлер. Хитрый шпрот. (16+)
10.00 Зовите шефа-2. Муром. Ермак. (16+)
10.50 Гастротур-4. (16+)
12.00, 13.00, 14.10, 15.20, 16.30, 17.40, 18.40, 19.40, 20.50, 21.50 На ножах. (16+)
23.00 Новые Паданки. (16+)
 Германия, США, 2002 г. В ролях: Мэттью Перри, Элизабет Хёрли
03.10 Пятница News. (16+)
03.30 На ножах. Отели. Анапа. Сказка. (16+)
04.30 Пятница News. (16+)

Ю

05.00 «Смешарики. Азбуки». Мультсериал. (0+)
06.00, 08.00 «Маша и Медведь». Мультсериал. (0+)
10.15 Дорогая, я забил. (12+)
 Папе, который уже давно забил, скинув детей и быт на супругу, предоставляется возможность перезагрузить семейные отношения. Если глава семьи сделает долгожданный ремонт и выполнит все задания, семья получит 100 тысяч рублей.
13.15 Обмен жёнами. (16+)
 Когда в семье мужчина - голова, то женщина, конечно, шея. И куда шея повернётся, туда голова и посмотрит. А что, если мужичиной какое-то время «покрутит» другая женщина? Увидит ли он новые горизонты?
18.20 Битва за тело. (16+)
22.00 Дом-2. Новая жизнь. (16+)
00.05 Измены (субтитры). (16+)
03.00 Супермама. (16+)
04.40 «Маша и Медведь». Мультсериал. (0+)

ПОЗНАВАТЕЛЬНЫЕ КАНАЛЫ

365 ДНЕЙ ТВ

00.00 Секреты истории. (12+)
01.50, 02.15 Морской узел. (12+)
02.45, 08.50, 15.30, 19.30 Книжные аллеи. (12+)
03.10 Без срока давности. (12+)
04.00 Подлинная история Д'Артаньяна. (12+)
04.55, 05.40, 06.55 Всемирное наследие. Россия. (12+)
06.30 Сквозь времена. (12+)
07.45, 20.45 По законам чести. Из истории дуэлей. (12+)
08.00 Историада. (12+)
09.20 Жил-был Дом. (12+)
09.45 На пути к Великой Победе: План «Барбаросса». Когда мир затаит дыхание. (12+)
10.10, 11.05 История оружия. (16+)
12.00, 13.40 «ПЁТР ПЕРВЫЙ». (6+)
 Биография, история, драма, СССР, 1937 г.
15.20 Семь дней истории. (12+)
16.00, 16.50, 17.40, 18.35 «СПУТНИКИ». (16+)
 Сериал. Военная драма, история, Россия, 2015 г.
20.00 Ключ на шпилье Государевой башни. (12+)
21.00, 21.55 Первая мировая. (12+)
22.50 Тайное становится явным: Роковой брак Моляера. (12+)
23.05 Как климат изменил ход истории. (12+)

HISTORY VIJU HISTORY

06.15 Мифы: великие тайны человечества: Атлантида. (12+)
07.10 Правдивая история графа Монте-Кристо. (16+)
08.10 Жизнь на вулкане. (12+)
09.40, 10.45 Сокровища Европы. (12+)
13.00 Древний апокалипсис: Аккадская империя. (16+)
14.00 Древний апокалипсис: Загадка морского народа. (16+)
15.00 Ганнибал: новые данные. (12+)
15.55, 16.55 Иудея и Рим: смертельный конфликт. (6+)
17.55 Секреты цивилизации: Катастрофа Бронзового века. (12+)
19.00 Секреты цивилизации: Города и империи. (12+)
20.00, 21.00 Цинь Шихуанди. Правитель вечной империи. (12+)
22.00 Новые тайны террористов воинов. (12+)
23.00 Секреты цивилизации: Империя и эпидемия. (12+)
00.05 Смертоносная техника: Истребители. (12+)
00.55 Смертоносная техника. (12+)
01.40 Смертоносная техника: Стрелковое оружие. (12+)
02.25 Дикая и удивительный мир Илона Маска. (12+)
03.20 4 лица Моны Лизы. (12+)
04.55 Мифы: великие тайны человечества: Обратни. (12+)

DOCTOR

06.00, 19.10 Правила жизни 100-летнего человека. США. (12+)
06.45, 13.00, 20.50, 02.50 Проздоровье. Психология жизни. (12+)
07.15, 13.30, 21.20, 03.15 Клинический случай. Спаси Шалапина. (12+)
07.40, 15.35, 23.25, 04.40 На приёме у Михаила Лабковского. Как перестать беспокоиться? (12+)
08.10, 16.05, 23.55, 05.05 На приёме у Михаила Лабковского. Неоправданные ожидания. (12+)
08.40, 16.30, 00.25 Научные сенсации. Еда будущего. (12+)
09.25, 17.20, 03.45 На приёме у доктора Горелова. Инфекции. Новая эра. (12+)
09.55, 17.45, 04.10 Это лечится. Диабет. (12+)
10.20, 22.35 Правила жизни 100-летнего человека. Куба. (12+)
11.15, 01.10 Правила жизни 100-летнего человека. Греция. (12+)
12.05, 19.55, 02.00, 05.35 Большой скачок. Биохакинг: инструкция по применению. (12+)
12.30, 20.25, 02.25 Большой скачок. Запчасти для человека. (12+)
13.55, 21.50 Теледоктор. Главное о здоровье. (12+)
14.45 Правила жизни 100-летнего человека. Италия. (12+)
18.15 Правила жизни 100-летнего человека. Коста-Рика. (12+)

УСАДЬБА

06.05, 11.55, 18.00, 21.00, 03.00 Дачные дела мастера. (12+)
06.35, 12.25, 18.00, 21.30, 03.25 Садовый доктор. (12+)
06.45, 12.40, 18.45, 21.45, 03.40 Полное лукошко. (12+)
07.00, 07.10, 12.55, 13.10, 19.00, 19.15, 22.00, 22.15, 03.55, 04.05 Варенье. (12+)
07.25, 22.30, 04.20 Фитоаптека с Мариной Рыкаловой. (12+)
07.50, 13.55, 20.00, 22.55, 04.45 Фитоаптека с Виталием Декабрёвым. (12+)
08.20, 14.25, 20.30, 23.25, 05.10 Органическое земледелие. (0+)
 Наглядное пособие для садоводов, не признающих химическую обработку земли и плодов.
08.50, 14.55, 23.55 Пустите строителей в дом. (12+)
09.35, 15.45, 00.40 Здоровый сад. (12+)
09.55, 16.00, 00.50 Цветик-семицветик. (12+)
10.10, 16.15, 01.05 ... И компот! (12+)
10.25, 16.30, 01.20 Сад в радость. (12+)
10.55, 01.45 Про

СПОРТ

- МАТЧ! СТРАНА**
- 06.00** Регби. PARI Кубок России. 1/4 финала. «Динамо» (Москва) - «Енисей-СТМ» (Красноярск). (0+)
- 07.50, 10.00, 12.50, 15.55** Новости
- 07.55** «Кульб спорта». (12+)
- 08.20** «Спортивный интерес». (12+)
- 08.45** «Вы это видели». (12+)
- 09.40** «Страна спортивная». Специальный репортаж. (12+)
- 10.05** Пляжный волейбол. Чемпионат России. Женщины. Финал. Трансляция из Орла. (0+)
- 11.00** Пляжный волейбол. Чемпионат России. Мужчины. Финал. Трансляция из Орла. (0+)
- 12.00** «Страна спортивная». Специальный репортаж. (12+)
- 12.20** «Здоровый образ. Баскетбол». (12+)
- 12.55** Регби. PARI Кубок России. 1/4 финала. «Стрела» (Казань) - «Слава» (Москва). Прямая трансляция
- 14.55, 02.30** Автоспорт. Российская Дрифт серия «Европа». Трансляция из Санкт-Петербурга. (0+)
- 16.00** Дартс. Профессиональная лига. Турнир «Вечерняя Москва». (0+)
- 18.10** «Гольф мечты». Специальный репортаж. (12+)
- 18.30** «Вы это видели». (12+)
- 19.30, 00.10** Спортивная неделя. Итоги. (12+)
- 20.00** Регби. PARI Кубок России. 1/4 финала. «Локомотив-Пенза» - «ВВА-Подмосковье» (Монино). (0+)
- 21.50** «Здоровый образ. Хоккей». (12+)
- 22.20** Волейбол. Ретро-матч. Женщины. Россия - Белоруссия. Трансляция из Москвы. (0+)
- 00.40** Регби. PARI Кубок России. 1/4 финала. «Стрела» (Казань) - «Слава» (Москва). (0+)
- 03.25** Дартс. Профессиональная лига. Турнир «Вечерняя Москва». (0+)
- 05.30** «Автоспорт. Чемпионат России по ралли». (0+)

МУЗЫКА

- МУЗ-ТВ**
- 05.00** Караокинг. (16+)
- 07.00** PRO-новости. Лучшее. (16+)
- 07.35** Плейлист. Под шашлычок. (16+)
- 08.30** Тееп чарт. (16+)
- 09.00** Очень Караокен. (16+)
- 09.30** Полчаса на себя. (16+)
- 10.00** Плейлист. Лето. (16+)
- 11.00** Юмор FM чарт. (16+)
- 12.00** Хит-Сториз. Чай вдвоем «День рождения». (16+)
- 12.35** Лига свежих клипов. (16+)
- 13.00** Хиты по-русски. (16+)
- 14.00** Моя волна. (16+)
- 15.00** Приехали! (16+)
- 15.30** Плейлист. Под шашлычок. (16+)
- 16.00** Яндекс.Музыка чарт. (16+)
- 17.00** Top-30. Русский плейлист недели. (16+)
- 19.00** Золотые хиты МУЗ-ТВ. Лучшее! (16+)
- 23.30** Муз'итив. (16+)
- Музыкальный non-stop самых актуальных хитов.
- 01.00** Караоке хит. (16+)
- 02.00** Ловец слов. (16+)
- 03.00** Караокинг. (16+)

ДЕТСКИЕ КАНАЛЫ

- МУЛЬТ**
- 06.00** «Маша и Медведь». (0+)
Как Маша каждый день развлекает своими выдумками всех жителей леса...
«Маша и Медведь» - это российский мультсериал, который говорит на одном языке с детьми и взрослыми во всём мире, рассказывая о дружбе маленькой девочки Маши и бывшего циркового артиста Медведя. Взаимоотношения героев сериала отражают отношения ребенка, познающего мир, и взрослого, пытающегося помочь ему в этом нелегком деле.
Маша - невероятно активная девочка, которая никогда не сидит на месте и считает, что весь мир создан для неё одной. Машина индивидуальность не знает границ, поэтому урок труда легко оборачивается строительством парусного корабля, а набор художника - в разукрасивание всего леса. Каждая серия остроумно и музыкально рассказывает о доброте, любознательности и непосредственности.
- 05.00** «Эмми и Гуру». (0+)
- 06.20** «Зебра в клеточку. Яркие дни». (0+)
- 07.00** О! Музыка! (0+)
- 07.30** «Отель у овечек». (0+)
- 08.30** «ДиноСити». (0+)
- 09.45** «Что в тарелке?» (0+)
- 10.00** О! Кино! «Урфин Джюс возвращается». (0+)
- 11.15** «Дракошия». (0+)
- 12.00** «Диностер». (6+)
- 12.30** «Смешарики». (0+)
- 14.30** «Тайна и стражи Амазонии». (0+)
- 16.00** «Лапы, морды и хвосты». (0+)
- 16.20** «Зебра в клеточку. Яркие дни». (0+)
- 17.00** «Отель у овечек». (0+)
- 18.00** «Ничего себе имя!» (0+)
- 18.30** О! Музыка! (0+)
- 19.00, 02.30** «Три кота». (0+)
- 21.30** «Смешарики». (0+)
- 23.30** «Ничего себе имя!» (0+)
- 00.00** О! Музыка! (0+)
- 00.30** О! Кино! «Урфин Джюс и его деревянные солдаты». (0+)
- 01.55** «Приключения Ам Няма». (0+)

- ДЕТСКИЙ МИР**
- 06.00, 14.00, 22.00** «Три богатыря на дальних берегах». (12+)
Алеша Попович, Добрыня Никитич и Илья Муромец, благодаря козням Бабы Яги, оказываются за семью морями на острове, на котором живут туземцы и страшный Гомуа. В их отсутствие купец Кольван решает вместе с Бабой-Ягой забрать власть у князя Киевского. На помощь правителю приходит конь Юлий, а также жены богатырей и их многочисленные родственники.
- 07.15, 15.15, 23.15** «Три богатыря: Ход конем». (12+)
- 08.35, 16.35, 00.35** «Три богатыря и Морской царь». (12+)
- 09.55, 17.55, 01.55** «Три богатыря и принцесса Египта». (12+)
- 11.10, 19.10, 03.10** «Три богатыря и Настиница престолов». (12+)
- 12.30, 20.30, 04.30** «Три богатыря и Конь на троне». (6+)
- СОЛНЦЕ**
- 05.00** «Маша и Медведь». (0+)
- 07.00** «Буба». (0+)
- 09.00** «СЕМЬЯ СВЕТОФОРОВЫХ». (6+)
- 09.55** «Простоквашино». (0+)
- 12.00** «Ералаш». (6+)
- 12.55** «МАНЮНЯ». (6+)
- 14.20** «Монстр в Париже». (6+)
Действие анимационного фильма разворачивается на очаровательных улочках Парижа начала двадцатого столетия. Мир и покой французского города нарушает монстр, похожий на гигантское насекомое. Никто не знает, насколько он опасен, поэтому скромный кинемеханик и неутомимый изобретатель начинают охоту на чудовище.
- 16.05** «Семейка Монстров». (12+)
- 17.45** «РОДИТЕЛИ. ТАК И ЖИВЕМ». (12+)
- 22.30** «ФИТНЕС». (16+)
- 00.35** «ПАПА ЗА МАМУ». (16+)
- 02.10** «Буба». (0+)
- 02.55** «Ералаш» (субтитры). (6+)

ПРАВОСЛАВНЫЙ КАНАЛ

- СПАС**
- 05.00** День Патриарха. (0+)
- 05.10** Молитвослов. (0+)
- 05.35** «СЫН ПОЛКА». (0+)
СССР, 1946 г.
- 07.15** В поисках Бога. (6+)
- 07.50** Профессор Осипов. (0+)
- 08.25** Простые чудеса. (12+)
- 09.15** Петербургский ангел. (0+)
- 10.00** Божественная литургия. Прямая трансляция. (0+)
- 12.45** Завет. (6+)
- 13.50** Русский мир. (12+)
- 14.55** Святыни России. (6+)
- 16.25** «АЛЕША ПТИЦЫН ВЫРАБАТЫВАЕТ ХАРАКТЕР». (0+)
СССР, 1953 г.
- 18.00, 18.35, 19.05** Война и Библия. (16+)
- 19.50** Лето Господне. Изнесение Честных Древ Животворящего Креста Господня. (6+)
- 21.25** Парсуна. С Владимиром Легойдой. (6+)
- 22.25** Щипков. (12+)
- 23.00** Медовый Спас. (0+)
- 23.15** Русский мир. (12+)
- 00.20** День Патриарха. (0+)
- 00.35** Крест. (0+)
- 01.35** «Бесогои». Авторская программа Никиты Михалкова. (18+)
- 02.35, 03.05** Война и Библия. (16+)
- 03.40** Крест. Цикл: Специальный корреспондент с Аркадием Мамонтовым. (0+)
- 04.30** Щипков. (12+)

Православный календарь

13 августа
Неделя 10-я по Пятидесятнице. Глас 9.
Предпразднство Происхождения Честных Древ Животворящего Креста Господня.
Прав. Евдокима Каппадокиянина.

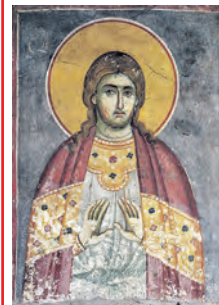

Мц. Иулитты. Свт. Германа, еп. Осерского. Прмч. Дионисия Ватопедского (Конст.). Сщмч. Вениамина, митр. Петроградского и Гдовского, и иже с ним убиенных сщмч. архим. Сергия и мчч. Юрия и Иоанна. Мч. Максима. Сщмч. Владимира пресвитера. Сщмч. Иоанна пресвитера, св. Константина исп., пресвитера, мц. Анны и св. Елисаветы исп.

Поста нет. Заговенье на Успенский пост.

«И во время совершения греха, и прежде совершения, и после совершения наша совесть является суровым обличителем». Свт. Иоанн Златоуст

ЧИТАЕМ ВОСКРЕСНОЕ ЕВАНГЕЛИЕ

«...и отрок исцелился в тот час»

Когда они пришли к народу, то подошел к Нему человек и, преклоняя пред Ним колени, сказал: Господи! помилуй сына моего; он в новолуния беснуется и тяжело страдает, ибо часто бросается в огонь и часто в воду, я приводил его к ученикам Твоим, и они не могли исцелить его. Иисус же, отвечая, сказал: о, род неверный и развращенный! доколе буду с вами? доколе буду терпеть вас? приведите его ко Мне сюда. И запретил ему Иисус, и бес вышел из него; и отрок исцелился в тот час. Тогда ученики, приступив к Иисусу наедине, сказали: почему мы не могли изгнать его? Иисус же

сказал им: по неверию вашему; ибо истинно говорю вам: если вы будете иметь веру с горчичное зерно и скажете горе сей: «перейди отсюда туда», и она перейдет; и ничего не будет невозможного для вас; сей же род изгоняется только молитвою и постом. Во время пребывания их в Галилее, Иисус сказал им: Сын Человеческий предан будет в руки человеческие, и убьют Его, и в третий день воскреснет. И они весьма опечалились.



ДОРОГА К ХРАМУ

НАДО ЛИ ЗАКРЫВАТЬ ЗЕРКАЛО ПРИ БОЛЕЗНИ?

Тяжело заболела мама. Надо ли завешивать дома зеркала, или вообще их следует перевернуть, ведь мама до болезни в них смотрелась? Говорят, что если в это же зеркало после болезни смотреться, можно и заболеть? В.Б.

С уверий много, это одно из них. Завешено зеркало, перевернуто или нет – никак не влияет на здоровье.

Этот отрывок из Евангелия от Матфея будет читаться в православных храмах 13 августа, в воскресенье.



Комментирует священник Степан Домусчи

Итак, некий человек приводит к Иисусу Христу своего бесноватого сына и жалуется, что ученики не смогли

его исцелить. Спаситель в свою очередь сетует на неверность и развращенность людей, на их тяжелое падшее состояние и затем исцеляет отрока. Ни отца, ни самого бесноватого Он при этом ни о чем не спрашивает. Возможно, именно к отцу относятся горестные слова возмущения, а отрок болен с детства и не может за себя отвечать. Его исцеление – акт чистого снисхождения и милосердия.

После изгнания беса апостолы подходят к Иисусу и наедине спрашивают Его о причине

своего бессилия. Тот отвечает им, что дело в неверии. Более того, чтобы подчеркнуть, насколько их вера мала, Он говорит, что если бы она была хотя бы с горчичное зерно, то есть с самое малое из зернышек, они не то что исцелять могли, они могли бы двигать горы.

Скептики сразу хмурятся и говорят, что такие чудеса невозможны. Однако вместо того, чтобы раздумывать над этим с точки зрения геологии, надо посмотреть на это с точки зрения божественности. Люди, которые уже

довольно долго пребывают со Христом, называются Им неверующими, потому что по сравнению с их верой малейшая вера смогла бы сотворить чудеса. Но как же это возможно?

К апостолам пришел отец страдающего ребенка и просил их о милости и исцелении, и они ничего не смогли сделать, потому что им не хватило веры. В исцелении они надеялись на себя и свои собственные силы. И, естественно, оказались бессильны. Бессильны в первую очередь в том, чтобы подвигать

в сторону свою самость и дать место Богу.

Призывая апостолов к подлинной вере, Спаситель не ждал от них того, чтобы они научились передвигать реальные горы, ведь главная гора, которую мы должны сдвинуть, это гора нашей самости, помещающаяся в сердце. Сдвинув ее, человек действительно оказывается способен совершать чудеса. Ведь жизнь по воле Божией в мире, полном грехов, и есть главное чудо, к которому оказывается призван каждый человек.



Вышний Волочек
104,5 FM

Губкин
104,0 FM

Задонск
103,9 FM

Липецк
97,9 FM

Москва и область
100,9 FM

Мосолово
101,0 FM

Орёл
95,6 FM

Осташков
99,4 FM

Ржев
102,4 FM

Рязань
102,5 FM

Смоленск
88,4 FM

Старый Оскол
104,0 FM

Тверь
89,4 FM

ДОСТУПНО
ОНЛАЙН

RADIOVERA.RU

12+

СОЦИАЛЬНАЯ РЕКЛАМА

ОКНА, ОСТЕКЛЕНИЕ

ЗАВОД ОКНА ОСТЕКЛЕНИЕ ПВХ, ЕВРОДЕРЕВО

Ремонт окон, балконов, жалюзи, ПВХ, АИ, дерево

- ОТДЕЛКА пенсионерам – скидка до 35%
- УТЕПЛЕНИЕ 8 (495) 740-76-09
- КРЫШИ 8 (495) 941-96-29
- ШКАФЫ

СЕЗОННЫЕ СКИДКИ

С НАМИ ТЕПЛО. УЮТНО. НАДЕЖНО!

ОКНА ПВХ

- По доступным ценам!
- Собственное производство!
- Замер, доставка – бесплатно!
- Уборка, демонтаж в подарок!
- Пенсионерам льготы!
- Москитная сетка в подарок!

RENU BALCON от 4800 руб.

НЕМЕЦКИЙ ПРОФИЛЬ + фурнитура премиум-класса

СКИДКА ДО 57%

8 (495) 745-29-54, 8-915-320-75-66

ОКОННЫЙ ЗАВОД ОКНА ПВХ ОСТЕКЛЕНИЕ

БАЛКОНОВ И ЛОДЖИЙ

НЕМЕЦКИЕ ОКНА ЖАЛЮЗИ

САЙДИНГ, ОБШИВ, ВСЕ ВИДЫ РАБОТ

без выходов, гарантия, договор

Монтаж 1 день +7 (495) 532-71-88

Завод «СтройБалконСервис»

ОКНА ПВХ

БАЛКОНОВ, ЛОДЖИЙ

AL PROVEDAL

ЗАВОДСКОЕ ОСТЕКЛЕНИЕ

РЕМОНТ ОКОН И БАЛКОНОВ

ПЕНСИОНЕРАМ ЛЬГОТНЫЕ УСЛОВИЯ

ВСЕ ВИДЫ РАБОТ

8-495-543-53-97

8-495-782-54-48

www.balkona.ru

МОСКОВСКИЙ ОКОННЫЙ ЗАВОД

ОКНА ОСТЕКЛЕНИЕ

БАЛКОНОВ, ЛОДЖИЙ (АЛ, ПВХ)

КРЫШИ • ВЫНОС • ВСЕ ВИДЫ РАБОТ

РЕМОНТ ОКОН • КОНДИЦИОНЕРЫ

СТАЛЬНЫЕ, МЕЖКОМНАТНЫЕ ДВЕРИ

НАТЯЖНЫЕ ПОТОЛКИ

СКИДКА 40% до 31.08

ПОДАРОК КАЖДОМУ КЛИЕНТУ

(495) 517-13-34

www.MOZOKNA.RU

НЕДВИЖИМОСТЬ

8 (916) 916-16-51 Срочно ДЛЯ СЕБЯ куплю квартиру, комнату, можно без ремонта. Если есть проблемы и долги, помогу решить. Рассмотрю все варианты, возможен выкуп ипотечных и заложенных в банк квартир. Помогу с расселением и переездом. Звоните в любое время, договоримся. Мой телефон: 8 (916) 916-16-51, Мария

8 (909) 641-37-99 Срочно, сниму комнату или квартиру в любом районе Москвы. Тел.: 8 (909) 641-37-99

8 (495) 772-50-93 1-3-комнатные квартиры, комнаты снимет мед. центр для своих сотрудников-москвичей, европейцев. Есть одинокие, семей. Возможна предоплата, можно без мебели. Порядочность гарантируем. Тел.: 8 (495) 772-50-93, Спасибо

8 (903) 515-85-33 Срочно выкуплю для себя квартиру, комнату. Сложные документы не пугают. Можно без ремонта, после пожара. Возможно с задолженностями и др. проблемами. Выкуплю из ипотеки. Тел.: 8 (903) 515-85-33, Лина

ЗДОРОВЬЕ

НАРКОХЕЛП Как уговорить лечиться?

ЗАПОИ

ВЫЗОВ НАРКОЛОГА НА ДОМ ПО МОСКВЕ И ПОДМОСКОВЬЮ

Круглосуточно. Приезд врача от 30 мин.

ПОМОЩЬ

НАРКО- и АЛКОЗАВИСИМЫМ АНОНИМНО Болезнь не приговор!

8 (495) 776-30-03

www.n-help.ru

ИМЕЮТСЯ ПРОТИВОПОКАЗАНИЯ. ПРОКОНСУЛЬТИРУЙТЕСЬ СО СПЕЦИАЛИСТОМ.

ООО «НаркоХелп» Лицензия № ЛО-77-01-00213

ИСКУССТВО, АНТИКВАРИАТ

ГЛАВСКУПКА

Награды, знаки, медали, монеты, банкноты, часы, ЗОЛОТО, КОРОНКИ, СЕРЕБРО, статуэтки СССР, вазы, марки, сервизы, бронзу, картины, книги, фото, открытки, АВТОГРАФЫ, шкатулки, янтарь, дом.архив и т.д.

КУПЛЮ ДОРОГО. ВЫЕЗД 24ч

Тел. 8 (903) 666-33-55

8 (926) 705-30-59 Куплю чугунные, бронзовые, фарфоровые статуэтки ЛОЗ, Гарднера, Кузнецова, самовары, подстаканники, картины, монеты, значки, фото, архивы, документы, мундиры, открытки, старые детские и ёлочные игрушки, патефоны, часы, иконы, янтарь и др. старинные вещи. Тел.: 8 (926) 705-30-59

8 (967) 273-29-40 Иконы, серебро 875, 84, 916, 88 пробы, коронки, монеты юбилейные, золото, мелочь 1961-93, фарфор, чугунные статуэтки, Касли, Будду, часы, сервизы, значки, фото, открытки, книги, янтарь, мельхиор, подстаканники, портсигары, самовары и др. КУПЛЮ ДОРОГО. ВЫЕЗД. Тел.: 8 (967) 273-29-40, Дмитрий, Ирина

8 (916) 993-36-64 Куплю. Ткани СССР, духи, парфюм, журналы мод, старинную одежду, вышивки, кружева, бижутерию, сумочки и шляпки, наручные часы, коньяк СССР. Тел.: 8 (916) 993-36-64

8 (916) 155-34-82 Ёлочные игрушки, кукол, настольные игры, значки, картины, книги, монеты, мебель, открытки, посуду, подстаканники, радиоаппаратуру, серебро, пластинки и статуэтки из бронзы, дерева, камня, чугуна, фарфора; фотоаппараты, самовары, иконы. Янтарь. Вещь Китай до 1965 года. Тел.: 8 (916) 155-34-82

8 (903) 544-38-10 Коллекцию монет, значков, марок, фарфор, чугун, статуэтки, Будду, нагруд. знаки, янтарь, подстаканники, портсигары, коронки, ювелир. изделия, золотые и серебрян. монеты, часы, столовое серебро, иконы, самовары, фото на картоне, открытки, книги, мельхиор. КУПЛЮ ДОРОГО. ВЫЕЗД. Тел.: 8 (903) 544-38-10, Наталья, Сергей

8 (925) 448-47-68 Куплю ёлочные игрушки, коллекции календариков, фантиков, открыток, пластинок, столовое серебро, старые духи, плошевых медведей, детские советские журналы, фарфоровые статуэтки, фотографии, азбуки, буквари, книги, ковры, старинную бижутерию. Тел.: 8 (925) 448-47-68

ЮРИДИЧЕСКИЕ УСЛУГИ

Городской Центр ПРАВОВОЙ ЗАЩИТЫ

- помощь обманутым вкладчикам
- реестр недобросовестных юристов
- расторжение договоров с юристами и помощь по возврату денежных средств
- жилищные и наследственные споры
- улучшение жилищных условий
- расторжение договоров аренды
- банкротство физ. лиц

8 (499) 938-96-11

8 (800) 555-20-16 Помощь юриста: расторжение договоров аренды, с юристами, возврат вкладов, жилищные и земельные споры. Бесплатная юридическая консультация. Тел.: 8 (800) 555-20-16

Юристы и адвокаты. Пенсионерам скидка до 50%! Консультация бесплатная! Тел.: 8 (495) 201-25-12

МосГорСкупка ДОРОГО КУПИТ!

- Иконы. Статуэтки Будды.
- Янтарь, янтарные бусы.
- Статуэтки, фарфор, сервизы.
- Серебро, бронзу, часы.
- Монеты, значки, автографы.
- Картины. Соцреализм. Сов.Агитация.
- Старинную мебель. Бижутерию.
- Любой антиквариат и многое другое.

Оценка. Выезд бесплатно. Оплата сразу.

8-925-403-68-83

8 (916) 929-09-41, 8 (917) 515-71-93 СПАСИБО ЗА ЗВОНОК. КУПЛЮ советские и дореволюционные: книги, плакаты, афиши, документы, архивы, картины, графику, открытки, фото, приглашения, значки, игрушки, статуэтки, изделия из фарфора и любого металла. ВСЁ О ДИРИЖАБЛЯХ, САМОЛЁТАХ, КОСМОСЕ, РЕКЛАМЕ и МНОГОЕ ДРУГОЕ. Тел.: 8 (916) 929-09-41, 8 (917) 515-71-93

8 (963) 921-08-38 Книги, архивы, иконы, монеты Царской России и СССР, юбилейные рубли, знаки ударников, бижутерию, часы, янтарь, подстаканники, портсигары, коронки, мельхиор, столовое серебро до 350 руб./г. фотоаппараты, открытки, фото, фарфор. Статуэтки, самовары. КУПЛЮ ДОРОГО, ВЫШЕ КАТАЛОГОВ. Тел.: 8 (963) 921-08-38, Дмитрий

8 (905) 796-72-32 Серебро столовое, коронки, ювелирку, янтарь, подстаканники, портсигары, фотоаппараты, самовары, мельхиор, монеты, банкноты, часы, бижутерию, значки, знаки, архивы, фото, открытки, статуэтки, сервизы, Касли, Федоскино, Палех, ёлочные игрушки, книги, картины. ДОРОГО, выезд и оценка сразу. Тел.: 8 (905) 796-72-32

КОЛЛЕКЦИОНЕР ДОРОГО. Награды, значки, медали, монеты, банкноты, подстаканники, портсигары, фарфор, посуду, статуэтки, Касли, столовое серебро, иконы, игрушки СССР, ГДР, кортики, сабли, интересные старинные предметы. ВЫЕЗД БЕСПЛАТНО. БУДНИ, ПОСЛЕ 19.00 ИЛИ В ВЫХОДНЫЕ. ОПЛАТА СРАЗУ. Тел.: 8 (985) 179-79-30, ВЛАДИМИР

8 (916) 993-36-64 Времени СССР: пригласительные билеты, меню, этикетки, рекламные листовки и буклеты, каталоги, прейскуранты, акции времён приватизации. Довоенные: альбомы военных заведений, карты географические и военные, чертежи техники, открытки и конверты, боны и купюры, вексели, счета и прочее. Тел.: 8 (916) 993-36-64

МАРКИ СССР, Китай, Земство (полные листы марок до 1957 г.), (непочтовые марки соцреализм) конверты, открытки, почтовые карточки, фотографии городов СССР до 1940, АНТИКВАРНАЯ БУМАГА, коллекции, архивы, исторические документы (земские, военные, благотворительные, рекламные, агитационные, почтовые, КРАСНЫЙ КРЕСТ). Все до 1957 года. КУПЛЮ. Тел.: 8 (916) 319-96-67, 8 (499) 249-77-32

8 (905) 777-77-53 СЕРЕБРО, СТАТУЭТКИ, ФАРФОР, ХРУСТАЛЬ, мельхиор, сервизы, вазы, богемию, бронзу, янтарь. ИКОНЫ. ЦАРИЗМ. Самовар, пивные кружки, подстаканники. Чугунное литьё Касли. ЧА-СЫ. Муз. инстр-ты, МАГНИТОФОНЫ, пластинки, радиоприемники, фотооборуд-ие. Шв. машинки. Телефоны. Электронику. Сувениры СССР. Документы. Кубки, грамоты, спорт. награды. МЕБЕЛЬ. Ковры. Библиотеки. Картины. Бижутерию, броши. Форму. Настол. лампы. Наст. игры. Дег. книги, игрушки, ЁЛОЧНЫЕ ИГРУШКИ, значки, вкладыши, открытки, фото. Готовальни. Портсигары. Подсвечники. ПЕРЬВЫЕ РУЧКИ. Пероч. ножи. ПЛАТКИ. МАТРЁШКИ. Куплю. Тел.: 8 (905) 777-77-53

8 (916) 774-00-05 КУПЛЮ РАДИОТЕХНИКУ, магнитофон, проигрыватель, усилитель, колонки, динамики, запчасти. В любом состоянии. Радиометрическое оборудование (осциллографы, радиодетали и т.д.). Пластинки, аудиокассеты, CD-диски. Инструмент, метчики, плашки, тиски, станки, др. Дмитрий. Тел.: 8 (916) 774-00-05

Фарфор, статуэтки, сервизы полные и нет, иконы, картины, книги, грампластинки, награды, столовые приборы, лампы, вазы, конфетницы, подстаканники, портсигары, детские и ёлочные игрушки, янтарь, фигуры из бронзы, чугуна, дерева, камня, фотоаппараты, фотографии, мебель, часы. Тел.: 8 (925) 626-97-59, Геннадий

8 (925) 585-40-56 Покупаю книги до 1945 г. от 1 000 руб. до 500 000 руб. Полки, библиотеки, техническую литературу, ноты, фото, архивы, открытки, живопись, фарфор, мебель, самовары, значки, статуэтки, бронзу, монеты, модели машинок, ёлочные игрушки, иудаику и любой антиквариат. Тел.: 8 (925) 585-40-56

ЖИВОТНЫЕ



Очень ждёт свою семью молодой котик! Васенька был спасён с улицы после автотравмы. Сейчас здоров и активен! Василий очень нежный и дружелюбный. И очень благодарный. Кастрирован. Слотком порядок. Сейчас находится на передержке в г. Пушкино. Звоните и приезжайте знакомиться!

Тел.: 8 (903) 789-33-36, Ольга

КУПЛЮ

8 (499) 226-25-39. СКУПКА. БЫСТРО. Деньги сразу. Тел.: 8 (499) 226-25-39.

КОМИССИОНТОРГ

ВЫКУПИТ ДОРОГО

ВСЁ ДО 1980 г., в том числе: статуэтки, СЕРВИЗЫ (остатки), вазы, чугун, бронзу, награды, ФАРФОР Кузнецова, Гарднера, ЗНАЧКИ, подстаканники, ИКОНЫ, серебро, часы, фототехнику, ЯНТАРЬ, монеты, портсигары, всё из Китая, КОСТЬ, хрусталь.

Выезд, оплата сразу, оценка бесплатно

8 (916) 359-05-00
8 (968) 907-44-82

8 (495) 643-72-12 Книжки куплю, значки, ИКОНЫ, янтарь, СТАТУЭТКИ, подстаканники, самовары угольные, портсигары, Будды, шкатулки, монеты, ёлочные и детские игрушки СССР, открытки до 1940 г., фарфор, столовое СЕРЕБРО, фотоаппараты, часы и прочее. Оплата сразу. Выезд бесплатно. Тел.: 8 (495) 643-72-12

8 (925) 509-28-94 Выкуп книг, посуды, фотоаппаратов, картин, подстаканников, швейных машин, мельхиора, статуэток, биноклей, игрушек (машинки, солдатки, куклы), значков, магнитофонов, часов, духов. Тел.: 8 (925) 509-28-94

Библиотеку домашнюю: собрание сочинений русских и зарубежных авторов, любую научную и техническую лит-ру, книги по истории, философии, архитектуре, а также книги до 1917 г. Куплю. Выезд. Тел.: 8 (495) 721-41-46

8 (916) 774-00-05 КУПЛЮ РАДИОТЕХНИКУ, магнитофон, проигрыватель, усилитель, колонки, динамики, запчасти. В любом состоянии. Радиометрическое оборудование (осциллографы, радиодетали и т.д.). Пластинки, аудиокассеты, CD-диски. Инструмент, метчики, плашки, тиски, станки, др. Дмитрий. Тел.: 8 (916) 774-00-05

Дорого куплю. Сервизы, посуду, цветное стекло, иконы, картины, фарфор, награды, столовое, ювелирное серебро, золотые коронки, коньяк времён СССР. Деньги сразу. Выезд бесплатный. Тел., ватсап: 8 (926) 050-12-40.

8 (925) 514-36-14 ОТКРЫТКИ, АКТЕРЫ, стар. фото. СЕРЕБРО, ФАРФОР, СТАТУЭТКИ, ЁЛОЧ. ИГР. Марки. Журналы, календари. ФАНТИКИ. НОТЫ. Магнитофон, КАССЕТЫ, CD. Бинокли, объективы. Воен. амунищ. Жестян. банки. Юбилейн. рубли, монеты, значки. Телефоны. Масштаб. мод. машин, самолётов, ж. дорог. ЦАРИЗМ. Агитацию. Тел.: 8 (925) 514-36-14

ВЕТЕРИНАРНАЯ ПОМОЩЬ



ВЕТКЛИНИКА

ВЫЕЗД ВЕТВРАЧА 24 Ч.

Лечебный (срочный). СТРИЖКА. БЕЗБОЛЕЗНЕННОЕ УСЫПЛЕНИЕ. КРЕМАЦИЯ.

Тел.: 8 (495) 142-40-67,
8 (495) 728-45-03

ЛЕЧЕНИЕ ЖИВОТНЫХ на дому. Срочный ВЫЕЗД ветврача 24 часа. Безболезненное усыпление. Ветриуал. Тел.: 8 (495) 970-70-83, 8 (916) 797-29-40

Приём рекламы в рубрику производится по адресам:

Отдел рекламы газеты «ТЕЛЕК», 8 (495) 792-47-73, м. «Марьяна Роща»

РА «Информ Экспресс», 8 (495) 543-99-11, м. «Ленинский проспект»

ООО «Арт Корун» 8 (495) 944-30-07, 8 (495) 944-22-07, м. «Планерная», дизайн-макет БЕСПЛАТНО

РА «Манго АДВ» 8 (495) 646-03-83, м. «Преображенская площадь», выезд менеджера бесплатно

ООО «ТОМЕДИЯ.РУ» 8 (495) 961-00-97, м. «Арбатская», круглосуточно

РА ООО «ГРИН КЛАССИК» 8 (495) 926-38-00, многоканальный, м. «Семеновская», курьер БЕСПЛАТНО

Stroki.info (ООО «Магазин рекламы») 8 (800) 551-50-98, 8 (495) 133-16-22, м. «Шоссе Энтузиастов»

РА «Мир рекламы» 8 (495) 228-06-30, м. «ВДНХ», выезд курьера бесплатно

РА «Солидарность-Паблицер» 8 (800) 300-81-43, м. «Аэропорт», курьер БЕСПЛАТНО

ИД «ВСЕ ДЛЯ ВАС» 8 (495) 909-98-96, м. Алексеевская

РА «НОВЫЙ ВАРИАНТ» 8 (985) 933-58-69, м. «Текстильщики», курьер БЕСПЛАТНО

«РЕКЛАМА 21 ВЕК» 8 (495) 774-74-20, 8 (916) 408-49-91, м. Солнцево

РА «А-ПРЕСС» 8 (495) 788-77-03, м. «Китай-город» Дизайнер, курьер – бесплатно

Все объявления на правах рекламы

ДВЕРИ

ДОК ПРОИЗВОДСТВО ДВЕРЕЙ
ДВЕРИ МЕЖКОМНАТНЫЕ ВХОДНЫЕ ДЕРЕВЯННЫЕ И СТАЛЬНЫЕ

• ЗАМЕР • ДОСТАВКА • УСТАНОВКА • 100% КАЧЕСТВО

СКИДКИ до 30%

ДЕРЕВЯННЫЕ ДВЕРИ: межкомнатные, входные, для ванной и туалета, для офисных помещений, арки, порталы, шкафы, антресоли.
СТАЛЬНЫЕ ДВЕРИ: квартирные, тамбурные, парадные, противопожарные, решетки, козырьки, ворота, ограды, заборы и т.п.

ВETERANAM НОВОСЕЛАМ СТАРШЕМУ ПОКОЛЕНИЮ

ЗАМЕНА ЗАМКОВ

Более 1000 моделей от простых до элитных любых размеров
ДВЕРНЫЕ ЗВОНКИ, ВИДЕОГЛАЗКИ ДЛЯ СЛАБОВИДЯЩИХ И СИГНАЛИЗАЦИЯ

• РАССРОЧКА: 0%
• ДОСТАВКА: 0₽
• ВЫЕЗД ЗАМЕРЩИКА: 0₽

ОТДЕЛ ПРОДАЖ 7:00 – 23:00 ЕЖЕДНЕВНО

8 (495) 208-03-88

ДЕРЕВООБРАБАТЫВАЮЩИЙ КОМБИНАТ

ДВЕРИ АРКИ АНТРЕСОЛИ ШКАФЫ

• ДЕРЕВЯННЫЕ
• СТАЛЬНЫЕ
• МЕЖКОМНАТНЫЕ
• ВХОДНЫЕ

ПЕНСИОНЕРАМ СКИДКА!
3-я дверь в подарок!

Сервисное (обивка дверей, замена замков) и гарантийное обслуживание.

8 (499) 408-40-71
ЗАМЕР, ДОСТАВКА – БЕСПЛАТНО. УСТАНОВКА.

УНИЧТОЖЕНИЕ НАСЕКОМЫХ



Уничтожим тараканов, клопов, грызунов и плесень. ОБРАБОТКА САДОВЫХ УЧАСТКОВ.

С ГАРАНТИЕЙ И НАВСЕГДА!

Сертифицированные дезинфекторы, эффективные и безопасные средства без запаха.

СТОИМОСТЬ от 800 рублей!
Конфиденциально.
Бесплатный выезд (Москва и МО)
Городская Санэпидемстанция
Остались вопросы, звоните!
8 (909) 777-84-04

СТРОИТЕЛЬСТВО И РЕМОНТ

ЗАМКИ

ВРЕЗКА ЗАМЕНА РЕМОНТ УСТАНОВКА УКРЕПЛЕНИЕ ВСКРЫТИЕ

(495) 740-21-51
круглосуточно

ЭМАЛИРОВКА ВАНН от завода

8 (495) 782-63-86
8 (495) 782-51-63

выезд по Москве и МО без выходных

Ключ-Сервис

ЗАМКИ
замена, ремонт
8(495)997-91-37

8 (495) 363-80-48 От 700 руб! Профессионально и НАДОЛГО УНИЧТОЖИМ тараканов, клопов, блох, грызунов, плесень и запахи холодным туманом. Препараты БЕЗОПАСНЫ для детей и животных. В подарок выполним БАРЬЕРНУЮ ЗАЩИТУ от живности соседей! САНЭПИДЕМСТАНЦИЯ Тел.: 8 (495) 363-80-48

8 (965) 386-47-09 СЭС. 100% ПРОФЕССИОНАЛЬНОЕ УНИЧТОЖЕНИЕ любой сложности – КЛОПОВ, ТАРАКАНОВ, ПЛЕСЕНИ и т.д. Пар холодного и горячего туманов. Сайдинг. Отмостка. Заборы. Крыши. Фундаменты. Террасы. Хозблоки. Ремонт фронтонов и полов. Внутренняя отделка. Поднятие домов. Со своим материалом и материалом заказчика. Скидка 25% пенсионерам. Тел.: 8 (980) 543-00-95

8 (903) 205-93-63, 8 (926) 535-64-56, 8 (495) 963-23-23 Циклёвка: паркет, дошки, покрытие лаком, все виды работ по ремонту, выезд по Москве и Московской области. Пенсионерам скидка! Тел.: 8 (903) 205-93-63, 8 (926) 535-64-56, 8 (495) 963-23-23

8 (980) 543-00-95 Строительная бригада. Все виды строительных работ и ремонта. Сайдинг. Отмостка. Заборы. Крыши. Фундаменты. Террасы. Хозблоки. Ремонт фронтонов и полов. Внутренняя отделка. Поднятие домов. Со своим материалом и материалом заказчика. Скидка 25% пенсионерам. Тел.: 8 (980) 543-00-95

8 (916) 471-14-83 Ремонт квартир под ключ. Все виды отделочных работ, любой сложности. Качественно и недорого! Штукатурка, стяжка, шпателька, покраска, электрика, сантехника, плитка, ламинат. Ванна под ключ. Гарантия и качество, разметка бесплатно. Пенсионерам хорошие скидки. Буду рад вам помочь. Тел.: 8 (916) 471-14-83, Павел

8 (905) 557-77-37 Косметический ремонт за 3 дня! Идеальная чистота и качество. Обои, покраска, подготовка стен и потолков, электрика, ламинат, плинтуса. Семейная пара – Слава и Ольга. Доставка материалов. Пенсионерам – скидки! Работаем на результат. Тел.: 8 (905) 557-77-37

ЗНАКОМСТВА

8 (985) 985-60-25 Устали от одиночества? Звоните! Знакомства для Москвы и Московской области. До 90 лет. Профессиональная сваха. Тел.: 8 (985) 985-60-25

8 (906) 042-24-15 Помощник/компаньон на садовый участок, все садово-огородные работы, 81/170/70 непьющий, некурящий, покладист, сова. Тел.: 8 (906) 042-24-15

АВТО

8 (495) 664-65-88, 8 (926) 313-90-00 АВТОВЫКУП МАКСИМАЛЬНО ДОРОГО!!! АВАРИЙНЫЕ, БИТЫЕ, ПОДЕРЖАННЫЕ автомобили всех марок купим ДОРОГО в день обращения. Выезд, оценка, снятие с учёта. ЭВАКУАЦИЯ – Москва, МО. БЕСПЛАТНО. РАСЧЁТ НА МЕСТЕ. ВЫКУПАЕМ ДОРОЖЕ АВТОСАЛОНОВ. ПРОФЕССИОНАЛИЗМ И ПОРЯДОЧНОСТЬ. Тел.: 8 (495) 664-65-88, 8 (926) 313-90-00

8 (916) 841-89-94 Срочный выкуп абсолютно любого авто максимально дорого. С абсолютно любыми проблемами. С запретом регистрационных действий, арест, кредитные, без ПТС. Старые, новые, любые, Москва и МО, не на ходу. Приеду в любое время, деньги сразу, оформление полностью за мой счёт. Куплю дорого. Тел.: 8 (916) 841-89-94

8 (926) 032-69-99 АВТОВЫКУП ОЧЕНЬ ДОРОГО!!! В любом состоянии, все марки: битые, целые, горелые, кредитные, залоговые купим очень дорого!!! Порядочность 100%. Снимаем с учёта, деньги сразу. Тел.: 8 (926) 032-69-99

8 (926) 499-95-66 Куплю Ваш автомобиль в любом состоянии. Предварительная оценка по телефону. Выезд бесплатный. Деньги сразу. Тел.: 8 (926) 499-95-66, Павел

ДЕРЕВЯННОЕ ДОМОСТРОЕНИЕ

СТРОИТЕЛИ
Из своего материала или материала заказчика

Пенсионерам скидка!!!

Консультация и выезд на место бесплатно!

- КРЫШИ - САЙДИНГ - ФУНДАМЕНТ
- ОТМОСТКИ - ХОЗБЛОКИ
- ЗАБОРЫ - ТЕРАССЫ
- ПОКРАСКА ДОМОВ
- ПЕЧИКИ - РЕМОНТ КВАРТИР
- ДОМА, БАНИ, БЕСЕДКИ С НУЛЯ
- ФАСАДЫ - ПРИСТРОЙКИ, ВЕРАНДЫ
- ЗАЕЗДЫ - ПЛИТКА И МНОГОЕ ДРУГОЕ!

8 (961) 146-28-71
8 (962) 275-81-41 Виктор

СТРОИТЕЛИ
ВЫЕЗД В ДЕНЬ ОБРАЩЕНИЯ!
ОЦЕНКА И ЗАМЕР БЕСПЛАТНО!

Пенсионерам СКИДКА!

- КРЫШИ
- САЙДИНГ
- ФУНДАМЕНТ
- ОТМОСТКИ
- ХОЗБЛОКИ
- ЗАБОРЫ
- ТЕРАССЫ
- ПЕЧИКИ
- РЕМОНТ КВАРТИР
- ПОКРАСКА ДОМОВ
- РЕМОНТ ФАСАДОВ
- ВЕРАНДЫ, ПРИСТРОЙКИ
- ДОМА, БАНИ, БЕСЕДКИ С НУЛЯ
- БЛАГОУСТРОЙСТВО УЧАСТКОВ

8 (980) 407-70-79
ДМИТРИЙ

И МНОГОЕ ДРУГОЕ!

БРИГАДА СТРОИТЕЛЕЙ – ВСЕ СТРОИТЕЛЬНЫЕ РАБОТЫ. Из своего материала или материала заказчика. ПЕЧИ. ФУНДАМЕНТЫ, отмостки, беседки, сайдинги, кровля, внутренняя отделка, КРЫШИ, дорожки из плитки. РЕСТАВРАЦИЯ СТАРЫХ ДОМОВ и др. Пенсионерам СКИДКА 30%. Работаем БЕЗ предоплаты. Тел.: 8 (977) 999-87-35, 8 (906) 740-38-95, Валерий

ОБУЧЕНИЕ, КУРСЫ

8 (925) 041-46-77 Плохие оценки в школе? Найдём причину, решим проблему. Русский язык и математика с 1 по 9 кл. Бесплатные консультации – каждый месяц. Только онлайн! Коррекционный педагог. guruva-msk.ru. Тел.: 8 (925) 041-46-77

БЫТОВАЯ ТЕХНИКА

РЕМОНТ НА ДОМУ
• Стиральных машин
• Холодильников

от 400 р.

Гарантия
Скидка до 50%
Выезд бесплатно

8-495-109-33-56
8-977-000-93-81

РЕМОНТ
СТИРАЛЬНЫХ МАШИН, ХОЛОДИЛЬНИКОВ, ЭЛЕКТРОПЛИТ

Пенсионерам Скидка до 50% Бесплатный ВЫЕЗД

☎ 8 (495) 106-25-69

РЕМОНТ
ХОЛОДИЛЬНИКОВ
СТИРАЛЬНЫХ МАШИН

8 (495) 177-45-76
8 (901) 519-52-48

Вызов бесплатно
Пенсионерам скидки

8 (495) 142-81-39, 8 (903) 796-14-08 ДОМ БЫТА – ремонт крупной бытовой техники. Выезд на дом, профессиональные мастера. СРОЧНЫЙ РЕМОНТ всех моделей Холодильников, Стиральных машин, Телевизоров (плазма, ж/к, кинескопные), ремонт Антенного кабеля, настройка ТВ, ремонт Швейных машин, Оверлоков, Электроплит, Газовых плит, Индукционных плит, электропанелей. Гарантия, скидки! Тел.: 8 (495) 142-81-39, 8 (903) 796-14-08

8 (495) 175-65-18, 8 (915) 168-60-58 СРОЧНЫЙ РЕМОНТ НА ДОМУ ХОЛОДИЛЬНИКОВ, СТИРАЛЬНЫХ МАШИН, морозильных камер и КОНДИЦИОНЕРОВ, духовых шкафов, посудомоечных машин. Выезд БЕСПЛАТНО, пенсионерам скидки, без выходных. 8-22. Тел.: 8 (495) 175-65-18, 8 (915) 168-60-58

8 (495) 166-32-41, 8 (963) 711-51-48 РЕМОНТ ХОЛОДИЛЬНИКОВ от 300 руб. Городская мастерская производит РЕМОНТ ХОЛОДИЛЬНИКОВ на дому марок СТИНОЛ, ИНДЕЗИТ, АТ-ЛАНТ, МИНСК, ЗИЛ, САРАТОВ, ОКА, БИРЮСА, SAMSUNG, ELECTROLUX, и др. Пенсионерам и льготникам скидка до 50%. ВЫЗОВ БЕСПЛАТНО. Тел.: 8 (495) 166-32-41, 8 (963) 711-51-48

8 (499) 703-41-94 Ремонт: телевизоров! Холодильников! Компьютеров! Швейных машин и оверлоков! Ремонт и подключение: стиральных и посудомоечных машин! Электро- и газовых плит! Тел.: 8 (499) 703-41-94

ТРАНСПОРТНЫЕ УСЛУГИ

8 (495) 728-69-81, 8 (963) 628-67-80 Автогрузоперевозки + грузчики. Квартирные переезды по Москве, МО, РФ, СНГ. «Газель». Разборка, сборка, упаковка, утилизация мебели. 24 часа. Недорого. Тел.: 8 (495) 728-69-81, 8 (963) 628-67-80

8 (926) 601-56-70, 8 (499) 259-60-28 РЕМОНТ ТЕЛЕВИЗОРОВ всех типов. Подключение и настройка каналов. Разводка антенны. ПЕНСИОНЕРАМ СКИДКА 20%. Без выходных. Гарантия. Опыт работы 20 лет. Тел.: 8 (926) 601-56-70, 8 (499) 259-60-28

8 (968) 058-66-78, 8 (916) 624-10-58 Доставка, перевозки квартир, дачные и др. Москва, МО, регионы. Работаю сам – БЕЗ ПОСРЕДНИКОВ, диспетчеров и т.п. Время не ограничено. Цельнометаллический фургон «Пежо Боксер» (свой, не аренда). Человеческий подход к делу. Без выходных и праздников. Тел.: 8 (968) 058-66-78, 8 (916) 624-10-58

8 (499) 390-62-65 Недорогой переезд любой сложности. Дачные и квартирные. Москва, МО и регионы. Любые расстояния и направления. Можно с животными. Автопарк: грузовые, легковые, фермер, каблук, микроавтобус и др. Грузчики славяне. Вежливо и аккуратно. Без выходных. Пенсионерам скидки. Тел.: 8 (499) 390-62-65

8 (495) 744-78-52, 8 (925) 435-13-99 Грузовые и легковые перевозки НЕДОРОГО. Дачи. Грузчики. Квартирный переезд, упаковка. Сборка, разборка мебели. Недорого. Пенсионерам СКИДКА. Индивидуальный подход к каждому клиенту. Утилизация мусора. Тел.: 8 (495) 744-78-52, 8 (925) 435-13-99

РАБОТА

ПРИГЛАШАЕМ НА РАБОТУ ПРОДАВЦОВ В КИОСКИ Г. МОСКВЫ

МЫ ПРЕДЛАГАЕМ:

- ▶ Выдача заработной платы наличными, без задержек;
- ▶ Ежедневный аванс от 500 рублей;
- ▶ Бесплатное общежитие, заселение в день обращения;
- ▶ График работы: 6/1; 2/2 недели
- ▶ Место работы: киоски в разных районах г. Москвы

ЗАРАБОТНАЯ ПЛАТА от 35 000 до 50 000 рублей

8 (965) 354-39-02, 8 (925) 507-46-48

8 (968) 665-20-06 Продавец билетов гостото. 3/п от 21 500 руб. 7 работаете – 7 отдыхаете. М. «Пятницкое шоссе», ТЦ «Мандарин»; м. «Савеловская», ТК «Бутырский»; м. «Пионерская», ТЦ «Давыдовское»; м. «Свиблово», ТЦ «Чукотка»; м. «Измайловская», ТЦ «Парагон». Обучение 2 дня. Возможны подработки. Знание ПК на уровне пользователя. Телефон: 8 (968) 665-20-06

МЕБЕЛЬ

8 (968) 089-44-57 Абсолютно любой ремонт и обивка мяг. мебели. Кожаной, корпусной. Большой выбор тканей, кожи, кожзам. Замена различных механизмов, пружин. Нестандартная мебель. Тел.: 8 (968) 089-44-57

8 (495) 740-79-43 Ремонт и перетяжка диванов, кресел, стульев на дому. Недорого. Тел.: 8 (495) 740-79-43

8 (495) 585-45-12, 8 (977) 585-45-25 ПОДУШКИ ДЛЯ СОФЫ. Матрасы ортопедические, пружинные, беспружинные. Замена раскладушек в диване. Профессиональная ОБИВКА МЕБЕЛИ. Большой выбор мебельных тканей. Гарантия. Доставка бесплатно. svk-matras.ru. Тел.: 8 (495) 585-45-12, 8 (977) 585-45-25.

ПРОДАМ

8 (499) 226-28-79. ПРОДАДИМ ВАШУ ВЕЩЬ в комиссионке. Цену назначаете сами! Тел.: 8 (499) 226-28-79.

ФИНАНСЫ

8 (495) 208-59-20, 8 (925) 815-55-43 Деньги срочно! День в день! Ставка от 0,2%, от 10 тыс. руб., от 1 мес. Нужен только паспорт. Одобрение 99%. Пенсионерам скидки! Тел.: 8 (495) 208-59-20, 8 (925) 815-55-43. ООО МКК «Выручай-деньги» СРО «Мир» № 32 000068, Пер. № 2110132000808. ОГРН 1113256019469.

8 (499) 112-05-33. ЗАЙМЫ ПОД ЗАЛОГ золота, меха, техники, авто. ООО «Ломбард Платинум». ОГРН 1087746946847. Тел.: 8 (499) 112-05-33.

*Будьте бдительны. Объявления, не содержащие официальных названий и лицензий банков, КПК, МФО и ломбардов не являются рекламой банковских, страховых и иных финансовых услуг. Объявления, в которых предлагаются посреднические услуги, означают информационное консультирование при осуществлении сделок между вами и банковскими, страховыми и иными финансовыми организациями.

РЕКЛАМА В ГАЗЕТЕ «ТЕЛЕК»:
8 (495) 792-47-73

– Заеду к тебе завтра во второй половине дня, – безапелляционно заявила свекровь по телефону вместо приветствия. – Маркиз уже соскучился по твоей герани.

Я не успела ответить, как на том конце провода уже повесили трубку. За долгие годы общения с неординарной родственницей я привыкла к ее лаконичным разговорам и вихреобразным поступкам.

Итак, что мы имеем и к чему готовиться? Первое: моя дорогая Ада Львовна отчаливает на недельку-другую «почистить ауру, восстановить душевное равновесие и выгулять 100 кг любви», как она сама говорит в таких случаях. Второе: кот Маркиз переселяется ко мне. Третье: любимая герань, едва восстановившаяся после последнего набега, может не пережить новых экзекуций. Последнее печалило больше всего.

100 кг любви

– Ну, здравствуй, моя дорогая! Что-то неважно выглядишь, опять ушла в дисбаланс с мирозданием? – Ада Львовна была в своем репертуаре. – Результат твоего наплевательского отношения к собственной жизни – на лице и на фигуре. Прямо слезы наворачиваются, глядя на твое истощенное тельце и бледную мордашку. Хотя и симпатичную.

Мы обе рассмеялись. Свою свекровь я обожаю. Полнокровная, пышнотелая, гордая и красивая своей уверенностью в себе, она безвозмездно делится с окружающими неумемной энергией. И люди тянутся к ней, как ромашки к солнышку.

Ей немного за шестьдесят, и все свои комплексы она уже давно пережила,

И коты любят музыку...



Передав мне с рук на руки любимое хвостатое беспородное чадо с благородным именем, свекровь засобирилась отчаливать.

Мужчины её сердца

вдыхая аромат жизни полной грудью.

– Вчера Олежек с дачи витаминны привез, – говорит свекровь, выгружая из безразмерной сумки овощи и фрукты. – Ты мужиков своих не жди, сама ешь! Эти получат свою порцию радости на рыбалке, будь она неладна. Когда, кстати, они возвращаются?

– Через неделю. Мне перевод надо срочно сдавать в издательство. Вот, думала спокойно поработать...

Ада Львовна поморщилась:

– Отдыхай, пока эти кровопийцы снова не сели на шею. И занимайся собой! А работа никуда не денется. Будет энергия, сдвинутся и дела.

Олег – мужчина сердца Ады на данном отрезке жизни. Много лет ее приятельница Зоя была счастлива с ним в законном браке. Два года назад мужчина овдовел и как-то незаметно нашел утешение под крылом моей свекрови. Некрасивый, молчаливый, невысокого роста, Олег был бес-

конечно доволен союзом. Наша Ада Львовна и вовсе расцвела.

– Какая же Зоя счастливая была, – делилась со мной женскими секретами свекровь в первые недели ее неожиданно начавшегося романа. – Олежек – настоящее золото: и по хозяйству все делает, и готовить умеет, а уж меня как любит! Не красавец, конечно, но это для мужчины скорее плюс. Помнишь Михаила Семёновича?

Я расхохоталась, вспоминая, как виртуозно описывала Ада свое увлечение художником-маринистом.

Они познакомились в мясном отделе супермаркета. Художник долго выбирал товар, доведя продавщицу до белого каления своим видением прекрасного всегда и везде. Кусок мяса должен был соответствовать параметрам совершенства абсолютно по всем показателям. Стоявшая за ним в очереди Ада не выдержала: «Итог всего этого добра один – унитаз. Так что берите вот эту голяшку и не задерживайте». Продавщица одавила свекровь о божающим взглядом.

Михаил Семёнович обалдел сначала от натиска шумной покупательницы, а потом и от ее женской сути. Их роман длился недолго, Ада быстро раскусила нарциссические наклонности мариниста.

– Ведь угораздило так вляпаться, – жаловалась мне потом свекровь, – зареклась же с красавцами больше дел не иметь. Георгиевский как был хорош! А толку? Только сына и родила от него. А остальное все сама...

Я мысленно тогда поблагодарила Аду и Георгия за сына. Муж мне достался замечательный!

Свекрови нравилось вдаваться в воспоминания об отношениях с мужчинами. Не думаю, что все в них было стопроцентной правдой, хотя кто знает...

История их взаимоотношений с Леонидом Николаевичем была отдельной темой. На момент их знакомства Ада была свободна, а Леонид был накрепко связан семейными узами. Разбивать яичку общества, где подрастало двое детей, свекровь не захотела. А мужчина ее сердца, обрадовавшись возможности вольных отношений без обязательств, в течение лет пятнадцати исправно навещал свою пассию два раза в неделю.

– Заболел мой ухажер, – как-то раз выпалила она мне с ходу в открывшуюся дверь. – Конечно, не все так печально, но теперь ему не до любви.

Я покосилась на мужа, который вышел в коридор навстречу матери. Он только усмехнулся и махнул рукой. Ада продолжала:

– Теперь вот в гости захаживает. Просто так, поговорить, вкусняшками побаловать. Мы ж все-таки родственные души...

Вроде был еще роман с каким-то чиновником. Но Ада только отмахивалась.

Когда в ее жизни возник Олег, она приняла мудрое решение: свекровь ее сердца не должны пересекаться. Зачем нужны лишние переживания?

Однажды из чистого любопытства я поинтересовалась у Ады Львовны: кого из своих мужчин она любила больше всего?

Философский ответ свекрови меня потряс:

– Это все равно, что спросить: какая твоя любимая книжка? В семь лет ты читаешь «Винни-Пуха», в двенадцать – «Алису в Стране чудес». А потом по мере взросления ты выбираешь совсем другие книги.

Моцарт успокаивает

В очередной раз думаю: как же мне повезло со свекровью! Развить мысль мешает недовольное урчание Маркиза. Прищурив глаз, кот требует ласки, еды и зрелищ. С именем любимца Ада, конечно, погорячилась.

Пока не поздно и еще жива герань, иду включить запись произведений Моцарта. Классика действует на кошачий организм удивительно успокаивающим образом. Проверено.

КСЕНИЯ



Без любви жить легче. Но без неё нет смысла.

Лев Толстой



Чем измерить лошадь?

Знаете ли вы, что рост лошади измеряется в руках? Одна рука соответствует четырем дюймам (чуть больше 10 см). Средний рост лошади в холке равен примерно 15-16 рукам. Если рост меньше 14,2 руки, перед вами пони. Самая маленькая лошадка по имени Дюймовочка до росла всего до четырех рук и весила 26 кг.



Особые мячики

Один из самых знаменитых турниров по большому теннису – Уимблдонский – славится особым вниманием к деталям. Например, мячи, которые будут использованы во время игр, хранятся при температуре +20 градусов, ни больше ни меньше. Именно эта температура гарантирует оптимальный отскок от покрытия. Кстати, к началу турнира отбирается 50 000 самых лучших мячей, и за это отвечают специальные люди.



Качели по-научному

Все мы в детстве с удовольствием раскачивались на дощечке, которая за две верёвки или две цепочки подвешена к дереву или переключателю. Хочешь покачаться – перемещай корпус вперед и назад, увеличивая амплитуду движения. Ученые нескольких университетов взялись изучить этот способ и пришли к удивительному открытию: дети каким-то образом безошибочно узнают, в какой момент нужно перенести тяжесть тела, хотя при раскачивании цикл движения качелей все время меняется.

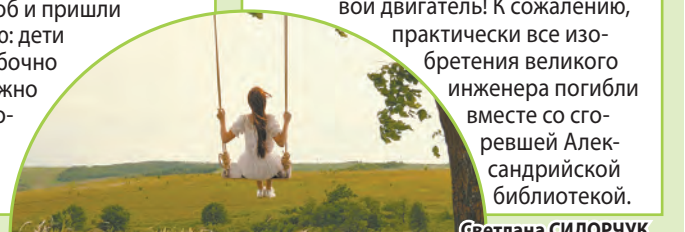

Героический Герон

Это имя принадлежит древнему изобретателю и механику, который жил в Александрии в I веке нашей эры. Герона без преувеличения можно назвать гением, потому что он разработал механический зверинец, пожарную машину, торговый автомат (опускаешь монетку – автомат наливает воду) и даже первый паровой двигатель! К сожалению, практически все изобретения великого инженера погибли вместе со сгоревшей Александрийской библиотекой.

Светлана СИДОРЧУК

Кухонный фартук: быстро шьем, красиво носим!

Кухонный фартук – не только незаменимый атрибут любой хозяйки, но и стильный, модный и современный аксессуар.

Он помогает создать уют и настроение для своей обладательницы. Стоит его надеть, и сразу мысленно настраиваешься на творческий процесс приготовления еды, при этом красиво выглядишь. Сам же процесс становится безопаснее и комфортнее.

Вспоминая школьные уроки

Наверное, многие хозяйки помнят, что создание кухонного фартука – это, пожалуй, первая их настоящая швейная работа в школе. И это неспроста! Ведь шить фартук совсем не сложно, даже если шитье – не ваше призвание, поэтому давайте приступать к работе!

Для начала определимся с выбором ткани для фартука. От того, насколько правильный выбор вы сделаете на данном этапе, будет зависеть функциональность данного аксессуара. В зависимости от состава, можно выбрать тефлоновую ткань, которая достаточно часто используется для пошива фартука, так как не промокает и не впитывает пятна. Можно оставить свой выбор и на натуральных тканях: лен, плотный хлопок, рогожка. Стирать такие фартуки придется чаще, зато за счет своего натурального состава они очень комфортны в носке.

Что касается цвета, лучше отдать предпочтение тканям с рисунком или темным тонам. Пятна на таких тканях будут менее заметны, чем на светлых или однотонных.

НА ЗАМЕТКУ

Можно даже сшить новый фартук из своих старых джинсов, выбрав для отделки разноцветную или контрастного цвета ткань.

быстро шьем, красиво носим!

РАСКРОЙ ДЕТАЛЕЙ

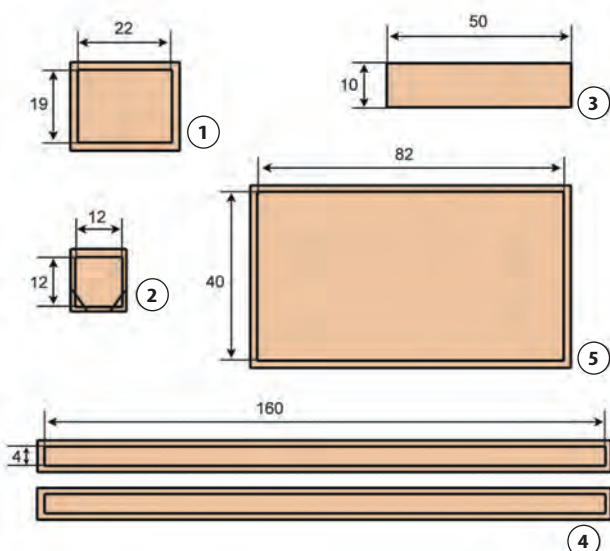

После того как ткань выбрана, начинаем раскраивать детали будущего фартука. Более опытные мастерицы могут не вырезать детали из бумаги в натуральную величину, а выкраивать сразу на ткани. Тем же хозяйкам, которые редко берут в руки иглы с иголкой, лучше сначала сделать бумажные заготовки, а затем обвести их на ткани, предварительно приколов портновскими булавками.

1 Нагрудник с кармашком.

Прямоугольник размером 19*22 см + припуски на обработку швов – с каждой стороны по 1,5 см. Он будет выполнять роль нагрудника. Чтобы придать большую функциональность фартуку, выкраиваем кармашек для нагрудной части. Нам понадобится квадрат размером 12*12 см + припуск 1,5 см сверху, с остальных сторон по 0,5 см. Можно подвернуть внутрь нижние уголки, чтобы получился шестиугольник.

2 Лямочка на шею и пояс.

Вырезаем полоску длиной 49 см и шириной 10 см. Она будет удерживать фартук сверху. Для пояса выкраиваем две одинаковые детали длиной 156 см и шириной 4 см. С каждой стороны также оставляем припуски по 1,5 см.

3 Сам фартук.

Выкраиваем последнюю, самую большую деталь. Ее длина составляет 82 см, ширина 40 см. Не забываем про припуски по 1,5 см с каждой стороны.

СБОРКА ИЗДЕЛИЯ

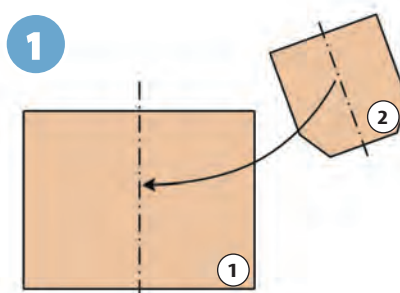

Если у вас есть швейная машинка, то процесс пойдет быстрее. При ее отсутствии пошив фартука займет чуть больше времени, но результат вас порадует не меньше. Сначала пришиваем кармашек на нагрудную часть фартука. Верхнюю часть дважды подгибаем и прошиваем, а оставшиеся стороны заутюживаем внутрь по периметру на 0,5 см и пришиваем к нагруднику.

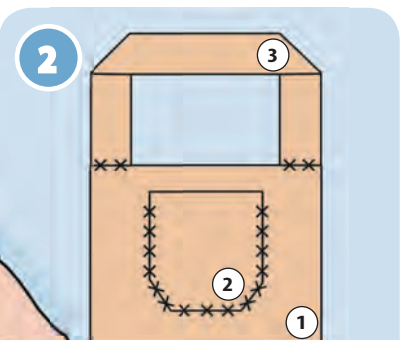

Чтобы фартук надежно держался на шее, сверху пришьем лямочку. Складываем вдоль полоску ткани, чтобы лицевая сторона оказалась внутри, и прострачиваем с узкой и широкой сторон. Выворачиваем ее и отстрачиваем по периметру. Завязка готова, пришиваем ее к фартуку.

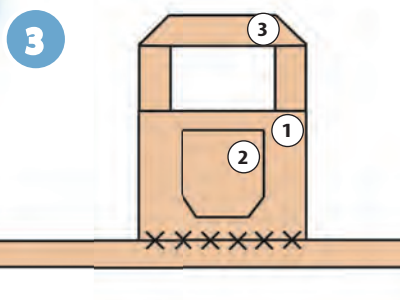

Заутюживаем обе детали пояса со всех сторон по 1,5 см. Находим середину одной из деталей и отмечаем ее булавкой, надсечкой или маркером для ткани. Находим середину нагрудной части. Соединяем эти середины лицом друг к другу и прошиваем.

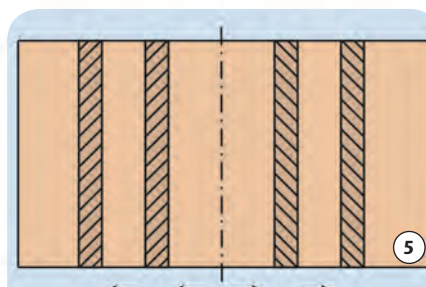

Далее раскладываем перед собой самую большую деталь передника. Находим середину детали и отмечаем. Закладываем складки в разные стороны относительно центра. После того как мы заложили складки, его верхняя сторона должна составить 44 см.

Обрабатываем боковые края и нижнюю часть передника. Для этого дважды подгибаем края на изнаночную сторону и прострачиваем. Теперь соединяем между собой лицом к лицу нижнюю часть пояса с верхней частью передника, где заложены складки. Прошиваем.

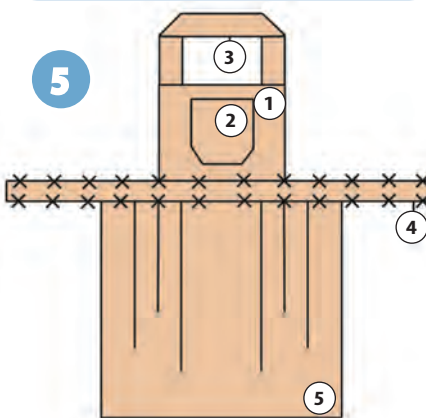

Осталась еще одна деталь пояса с заутюженными краями. Переворачиваем фартук изнаночной стороной к себе. Заутюживаем все края пояса к центру пояса. Накладываем оставшуюся деталь, чтобы закрыть все срезы, и прошиваем по периметру.

По желанию можно декорировать фартук аппликацией, кружевами или пуговицами. Главное, чтобы они сочетались и дополняли образ.

Осталось отутюжить обновку и пользоваться с удовольствием!

Подготовила
Светлана СИДОРЧУК



ВАШИ ЛУЧШИЕ ПОКУПКИ!

СПЕЦИАЛЬНЫЕ ПРЕДЛОЖЕНИЯ

Матрас-топпер с анатомическим эффектом

Размеры:
70x200 см,
80x200 см,
90x200 см,
120x200 см,
140x200 см,
160x200 см

Матрас-топпер делает спальное место удобным и комфортным. Высокоэластичная пена адаптируется к форме тела, обеспечивая бережную поддержку в области шеи, позвоночника, бедер, создавая условия для расслабления и отдыха. Подходит для обновления старых диванов, кроватей, матрасов, разглаживает ямки и перепады.

СУПЕРЦЕНА
от 1690 рублей



Солнцезащитная пленка на окна

990 руб.

Если в полдень в ваше окно светит солнце, а вечером вы не защищены от посторонних взглядов – эта пленка для вас! Создает эффект зеркала снаружи и абсолютно прозрачна изнутри. Предохраняет от перегрева и выгорания мебель, книги, одежду. Легко крепится к поверхности стекла.



«Ажур Бра» набор кружевных бюстгалтеров

В комплекте:
3 шт. – белый,
черный, бордовый

S-M (42-46), L-XL (48-50),
2XL-3XL (52-56),
4XL (58-60).

2300 руб. 1690 руб.



«Ажур Бра» – это изумительное бесшовное, кружевное белье, которое отлично поддерживает спину и грудь, но при этом не давит и не натирает. Белье поднимает бюст и сглаживает неровности, придает округлые формы. Специальное усиленное плетение посередине для создания красивого декольте. Его можно носить как нижнее белье, как топ под жакет и как спортивное белье. Для увеличения объема есть потайные кармашки под поролоновые вкладыши.

Надевайка

НОВИНКА

1290 руб.
990 руб.



Когда суставы теряют подвижность, совершать привычные движения с каждым годом становится сложнее. Представляем вам универсальное приспособление, которое поможет как снять, так и надеть носки или обувь маломобильным, пожилым, людям с лишним весом, или беременным не наклоняясь к ступням.

Говорящий Кукла-повторяша

ХОМЯК
Woody O'time
Original

1700 руб.
990 руб.

1790 руб.
1190 руб.

Уникальные развивающие игрушки способны рассмешить до слез любого, попытавшегося заговорить с ними. Повторяют все произнесенные слова и звуки на любом языке мира, очень забавно получается, когда игрушка повторяет звуки кошек и собак. Когда вы что-то жуеете, она жуеет вместе с вами и имитирует хохот!! Эти игрушки поднимут настроение и помогут развеселить друзей! Покорят сердце ребенка и взрослого с первой минуты знакомства.

Электрический измельчитель «Молния»

2100 руб.
1490 руб.

Измельчитель «Молния» – незаменимый помощник на кухне. Он один заменит несколько бытовых приборов (от кофемолки и мясорубки до яйцезерки и блендера). Компактный размер. В измельчителе: 2 сменные самозатачивающиеся насадки из стали для порирования и нарезки кубиками; вместительная чаша; высокая скорость вращения ножей. «Молния» справляется с продуктами разной твердости (кофейные зерна, лед, овощи, фрукты, орехи), помогает приготовить широкий спектр блюд (пюре любой густоты, детское питание, соусы, заготовки для салатов и пр.).

Вертикальная суперсушилка для белья

2600 руб.
1990 руб.

Суперсушилка позволит высушить три загрузки стандартной стиральной машины. Три яруса плюс две дополнительные планки для плечиков позволяют ушить постельное белье и деликатные ткани, например, рубашки и блузки. Покупая одну, вы получаете сразу 3 сушилки – ведь теперь сможете развесить на ней до 50 единиц белья. Больше не нужно ломать голову над тем, как и где это все развесить. Быстро складывается и занимает очень мало места. Имеет 4 колеса. Сушите любые вещи – от носовых платков и постельного белья до штор и мягких игрушек!



«Чудо-шланг» + подарок!

30 м 1390 руб.

45 м 1690 руб.

60 м 1990 руб.



Шланг состоит из внутреннего жесткого резинового шланга и внешнего износостойкого нейлона. Конструкция «два в одном» позволяет шлангу под напором воды увеличиваться в размерах до трех раз от изначального размера. Благодаря этой конструкции вы забудете про изломы и скручивания в процессе использования. Компактный, занимает мало места при хранении и перевозке. При покупке «Чудо-шланга» – садовый разнорезимный пистолет в подарок!

Лента «Супер Фикс»

2 ПО ЦЕНЕ 1
990 руб.

«Супер Фикс» – это специальный состав, который имеет тройную толщину и обработан сверхсильным клеем, который позволит ей моментально приклеиться к поверхности и образовать герметичное соединение, закрывая трещины, порезы, разрывы и т.д. Легко зафиксирована на любой ровной поверхности (пластик, металл, плитка, дерево, керамика, кирпич, бетон, стекло, брезент и т.д.). Заклеит влажную поверхность даже под водой!

Набор кастрюль

1800 руб.
1290 руб.

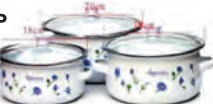

Каждая кастрюля изготовлена из цельного листа углеродистой стали и покрыта жаропрочной эмалью. Диаметр: 16, 18 и 20 см.

Щетка магнитная для мытья окон с двух сторон одновременно

1490 руб. 990 руб.



Щетка не представляет собой сложного устройства, но как мы знаем, все гениальное просто! Ее конструкция – это просто 2 щетки с магнитами. Щетки притягиваются друг к другу, и между ними помещается стекло. Вы не будете балансировать на краю открытого окна на любом этаже, похлопывая человека, производящий уборку, находится внутри помещения. Вы легко поможете окна, которые совсем не открываются или на них стоит решетка. Она одновременно моет водой и сразу вытирает насухо. Чистые окна, без развордов вам гарантированы!

Светильник «Чемпион – солнечная батарея»

990 руб.



Отличная разработка военной промышленности, которая теперь доступна и вам! Новейшая технология светодиодной панели. Сочетает в себе три устройства: кемпинговая лампа с ярким мягким светом, мощный фонарь прожекторного типа, зарядное устройство power bank. Создает круговое освещение на 360° и видимость даже с расстояния 3 км. Срок службы светодиодных панелей – 100 000 часов, и при обычном использовании светильником можно пользоваться всю жизнь. Находясь на рыбалке, охоте, в походе, на даче, в кемпинге на природе и т.д., вам не придется переживать, что в ответственный момент вы останетесь без источника света, т.к. кемпинговый фонарь имеет два источника питания: солнечную батарею и встроенный аккумулятор большой емкости. Вы не останетесь без связи и сможете подзарядить свой телефон от разъема USB, который встроен в фонарь.

Летний дачный душ

1500 руб.
990 руб.

Душ состоит из герметичного резервуара емкостью 20 литров, эластичной трубки с закрывающим клапаном и насадкой – распылителя водной струи. Такая конструкция позволяет подвесить его на крючок или просто привязать к столбу и дереву в саду. Черный цвет емкости для воды позволяет ей быстро и эффективно нагреваться с появлением солнца.



Подушка для ног «Здоровый сон»

1690 руб.
990 руб.



Инновационная подушка специальной анатомической формы с эффектом памяти обеспечивает правильное положение ног во время сна. Снижается нагрузка на коленные суставы и сустав бедра. Значительно улучшает качество сна, утром вы чувствуете себя отдохнувшим и бодрым. Особенно необходима для людей пожилого возраста.

Плита индукционная (настольная)

3800 руб. 1990 руб.



Незаменимая кухонная техника не только для дачи, но и для владельцев маленькой кухни. Легкая, компактная, высокоэффективная. Регулируемая мощность. Посуда быстро нагревается, а поверхность плиты остается холодной. Упавшие продукты или брызги жира не подгорают. Нагревает в разы быстрее, электроэнергия расходуется экономней!

Тонومتر

НОВИНКА

1990 руб.
1290 руб.



В любой момент вы можете измерить давление самому себе без посторонней помощи. Прибор имеет специально разработанную манжету, которая гарантирует надежное считывание пульса и высокую точность измерений. Интеллектуальная система запоминает последние 60 измерений и имеет индикатор аритмии. На крупном LCD дисплее отображаются дата и время измерения, систолическое давление (верхнее), диастолическое (нижнее), пульс. В комплекте с тонометром вы получите пластиковый кейс с защелкой для хранения и переноски устройства.

Отпугиватель-фонарь

1690 руб.
1290 руб.



Фонарь защитит вас от любых нежданных животных или уличных хулиганов, напугает и прогонит даже большую стаю собак. Действует на расстоянии 100 м. Имитирует треск и всплески шокера. Он имеет мощный встроенный фонарик.

Отпугиватель грызунов и насекомых

2 ПО ЦЕНЕ 1
990 руб.



Устройство предназначено для отпугивания тараканов, жуков, мышей, крыс. Защищает ваш дом, квартиру или промышленное предприятие площадью до 200 кв.м. Просто вставьте отпугиватель в розетку. Можно использовать, если в доме дети, собаки и кошки. Безопасен для ваших домочадцев. И в него встроен уютный ночник.

Гарантия качества! Звоните прямо сейчас!

ИП Елкин Иван Юрьевич ОГРН 321774600271012. С информацией об организаторе акций, правилах их проведения, количестве призов, сроках, месте, порядке их получения можно узнать по телефону 8 (499) 213-03-16. Акции действительны с 02.08.2023 г. по 23.08.2023 г. *По итогам продаж 2022 г. На правах рекламы.

ДОСТАВКА ПО МОСКВЕ И ВСЕМ РЕГИОНАМ РОССИИ

8 499 213-03-16

Работаем без выходных с 9:00 до 20:00.

Термокерамический обогреватель

1990 руб.
1490 руб.

Подключите обогреватель к розетке и выберите необходимую t от 15 до 32°C. Система климатроник-термостат (автоматически выключается, когда достигнет заданной температуры). Встроенный таймер, дисплей и система защиты от перегрева. Потребляет мало электроэнергии, способен легко согреть помещение площадью 20 кв.м!



Швейная мини-машинка

1990 руб.
1490 руб.

С этой мини-машинкой вы подшейте брюки или юбку, вставите молнию. Подарите любимым вещам вторую жизнь. С ней легко пришить заплатку, красивый декоративный элемент. Вы сошьете красивую одежду, используя ножную педаль, это сделает процесс шитья быстрым и удобным.



Складная стиральная машинка «Мини-автомат»

2490 рублей

Работает от сети, или Пауэр банк. Удобно брать в путешествие, на дачу. Можно использовать как посудомоечную машину.

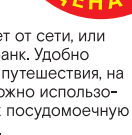

Проточный кран-водонагреватель

1990 руб.

С дисплеем + ДУШ
2490 руб.

Забудьте о проблемах с горячей водой с проточным краном-водонагревателем! Нагреет воду за несколько секунд, можно регулировать температуру. Идеальный вариант для дома и дачи. Экономит электроэнергию! Устанавливается за пару минут.



Мини-кондиционер

2200 руб. 1590 руб.

Компактный персональный охладитель, наполняющий воздух вокруг вас приятной прохладой за несколько минут. Обладает легким весом, бесшумным вентилятором с тремя скоростными режимами, и привлекательным дизайном. Охлаждает нагретый воздух, создавая в зоне отдыха комфортный микроклимат. Просто добавьте воды и нажмите кнопку. Охладитель повышает влажность в помещении и дополнительно очищает воздух. Его секрет в технологии гидроохлаждения, использующей воздушный фильтр-испаритель. Охлаждает горячий воздух, превращая его в прохладный и освежающий. Встроенная подсветка, может использоваться в качестве ночника.

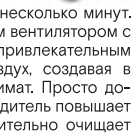

Чудо-пленка «Надежная защита» (3 м x 60 см)

990 руб.

Самоклеящаяся алюминиевая фольга для защиты поверхностей от различного рода повреждений и загрязнений, а также для мгновенного преобразования интерьера. Легко клеится, водонепроницаемая, жаростойкая, легко мыть. Универсальное применение – для оклеивания любых гладких поверхностей (столешницы, фасады шкафчиков, полки, двери, стены и т.д.). Идеально подходит для использования на кухне, в ванной и жилых комнатах. Приклеивается сама к любой поверхности.



Золото Серебро

Благодаря новейшим японским технологиям удалось получить единственный в своем роде продукт – нервущиеся колготки! Представляют собой переплетения миллионы мелких ниток в жгуты, отличаются повышенной эластичностью, это позволяет им быть устойчивыми к внешним воздействиям. Держат свою форму, не теряют своих качеств и после 2 тыс. стирок. Благодаря высокой плотности и эластичности отлично скрывают недостатки фигуры, особенно «апельсиновую корку» в области ягодиц и галифе. Повышают тонус, защищают ноги от переутомления благодаря специальным вставкам в области носка. Не сковывают движения и не способствуют замедлению кровотока, благодаря компрессионному эффекту защищают вены и сосуды.

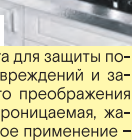

Точилка «Мастер»

1190 руб. 690 руб.

Уникальный прибор с запатентованной технологией подходит для заточки любых ножей, ножниц, отверток, лезвий садового инвентаря. Точилка имеет два независимых зажимных рычага, выполненных из сверхтвердого карбида вольфрама, которые гибко подстраиваются к форме любого лезвия.



Наколенник «Двигайся легко»

2 ПО ЦЕНЕ 1
990 руб.

НЕ ЯВЛЯЕТСЯ МЕДИЦИНСКИМ ИЗДЕЛИЕМ. Фиксирует сустав при сгибании и разгибании ноги. Уменьшает нагрузку на сустав, не нарушает кровоток, незаметен под одеждой. Универсальный размер. Максимальный обхват ноги – 50 см.



Усилитель звука

990 руб. НОВИНКА

Отличная слышимость с высоким разрешением. Легкий, мощный и незаметный усилитель звука со звуковым сигналом высокого разрешения. Ни один разговор больше не ускользнет от вас. Регулируемая громкость. Усилитель звука подходит для использования в любом месте: на спортивных состязаниях, за городом, на работе, в школе на праздниках и дома.



Увеличительные очки-лупа Big Vision (Биг Вижн)

990 руб. 2 ПО ЦЕНЕ 1

Очки-лупа дают визуальное увеличение предмета на 160% и при этом оставляют ваши руки свободными. Очки прекрасно подходят для чтения, шитья и выполнения различных работ, требующих большой точности! НЕ ЯВЛЯЕТСЯ МЕДИЦИНСКИМ ИЗДЕЛИЕМ



Корректор осанки

S-M талия 60-85 см
L-XL талия 86-125 см

1690 руб.
990 руб.

Решение проблемы осанки – это чаще всего следствие неправильной осанки. Знакомые всем боли в пояснице, шее, грудном отделе – все это чаще всего следствие неправильной осанки.



Неправильная осанка, постоянно опущенные плечи создают излишнее давление на грудную клетку, диафрагму и могут вызвать остеохондроз, сколиоз и далее всем знакомые боли в спине. Представляем универсальное средство для профилактики сколиоза, исправления дефектов осанки, облегчения боли в поясничном, грудном, шейном отделе, плечах, спине. Корректор поможет выпрямить вашу спину и научит мышцы держать правильное положение. ИМЕЮТСЯ ПРОТИВОПОКАЗАНИЯ. ПРОКОНСУЛЬТИРУЙТЕСЬ СО СПЕЦИАЛИСТОМ

Стул для ванной и душевой с регулируемыми ножками

2990 руб. 2490 руб.

Предназначен для проведения гигиенических процедур в ванной комнате или душевой. Обеспечивает безопасность и комфорт, особенно пожилым людям. Ножки стула не скользят по мокрому полу, рама не подвержена коррозии благодаря специальному покрытию. Позаботьтесь о себе и своих близких!



Нервущиеся японские колготки (черные или телесные)

1300 руб. 990 руб.

Благодаря новейшим японским технологиям удалось получить единственный в своем роде продукт – нервущиеся колготки! Представляют собой переплетения миллионы мелких ниток в жгуты, отличаются повышенной эластичностью, это позволяет им быть устойчивыми к внешним воздействиям. Держат свою форму, не теряют своих качеств и после 2 тыс. стирок. Благодаря высокой плотности и эластичности отлично скрывают недостатки фигуры, особенно «апельсиновую корку» в области ягодиц и галифе. Повышают тонус, защищают ноги от переутомления благодаря специальным вставкам в области носка. Не сковывают движения и не способствуют замедлению кровотока, благодаря компрессионному эффекту защищают вены и сосуды.

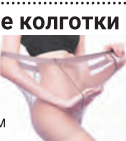

Угловая полка для ванной без винтов

1990 руб.
1390 руб.

На четырех ярусах вы сможете разместить все необходимые аксессуары. Выдерживает нагрузку до 16 кг. Секции изготовлены из прочного пластика, треугольной закругленной формы с отверстиями для слива воды. Стойка телескопическая с регулировкой по высоте, монтаж не требует винтов, сверления.

