

• СЕКРЕТЫ ЩУЧЬЕЙ РЫБАЛКИ НАКАНУНЕ ЗИМЫ •

WWW.OHOTNIKI.RU

31 октября – 13 ноября
2018 ГОДА

№ 22
(1239)



РОССИЙСКАЯ ОХОТНИЧЬЯ ГАЗЕТА

• ИЛЛЮСТРИРОВАННОЕ ИЗДАНИЕ ДЛЯ ОХОТНИКОВ, РЫБОЛОВОВ И ЛЮБИТЕЛЕЙ ДИКОЙ ПРИРОДЫ •

16+

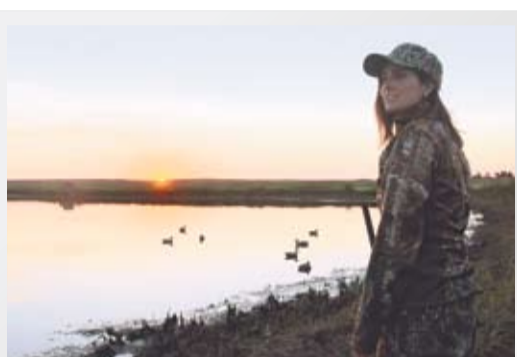
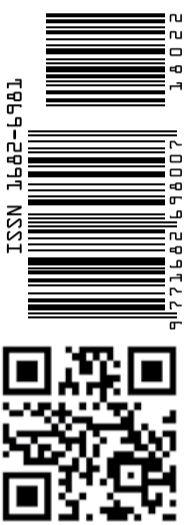

**СТРЕЛЬБА ВЛЕТ
В ТЕМНОЕ ВРЕМЯ** 6 стр.



**ПЛОТВА
В ПРЕДЗИМЬЕ** 9 стр.



**ВТОРАЯ СОБАКА
В ДОМЕ** 12 стр.

Беседовал Александр ЛИСИЦИН

МООИР СЕГОДНЯ



Вячеслав Михайлович, что представляет собой сегодня МООиР? Как было и что стало сегодня?

— Московское общество охотников и рыболовов, согласно юридическим канонам, это региональная спортивная общественная организация, причем традиции мы ведем еще с царских времен. Конечно, в те времена общество было создано в основном для богатых охотников. Современное общество воссоздано решением Мособлисполкома 24 августа 1944 года. Потом образовались районные организации, и за нами начали закреплять угодья. Первоначально было создано Московское общество охоты, а в 1960 году его переименовали в Московское общество охотников и рыболовов. По сравнению с другими регионами за нами закреплен достаточно большой процент угодий, около 72%, от территорий всех угодий Московской области.

— Какую работу по сохранению охотничьих животных проводило общество?

— Достаточно плодотворно мы занимаемся воспроизводством животного мира. Наиболее яркий пример: 17 лет назад на весь МООиР,

на 3 232 000 га, было выделено только четыре разрешения на добычу лося. Мы активизировали работу — строили солонцы, усилили охрану. И вот в последние два-три года подряд получаем квоту на лосей в районе 600 особей. Семнадцать лет назад на лося могли пойти на охоту 40 человек, сейчас — 6 тысяч.

Достаточно серьезное достижение — в Московской области есть марал. Марал обитает в свободном состоянии. Мы учитываем до 1500 особей в целом благородных оленей, основное их количество — маралы. Он у нас достаточно хорошо прижился. Охота на маралов происходит на подкормочных площадках с вышки. Квоту получаем порядка пятидесяти. Держится марал, в основном, в Серпуховском и Можайском районах. Зверь не хочет переходить из района в район, и даже переманить его не можем. Сейчас занимаемся изучением этого феномена. Хотелось бы более широко его расселить.

Хуже обстоит дело с кабаном. И не по нашей вине. Кабана мы в Московской области развели порядка 9 тысяч особей. И потом пришла африканская чума свиней (АЧС). И, для того чтобы не было



Стикхант

СКОРО
СЕЗОН
ОХОТЫ!

ОХОТА ТАКТИКА СПОРТИНГ

www.stickhunt.ru

У НАС БОЛЕЕ
1500 ТОВАРОВ
ДЛЯ ОХОТЫ

Звоните прямо сейчас!

8-495-642-52-88

8-804-333-222-8

Звонок по России бесплатный!

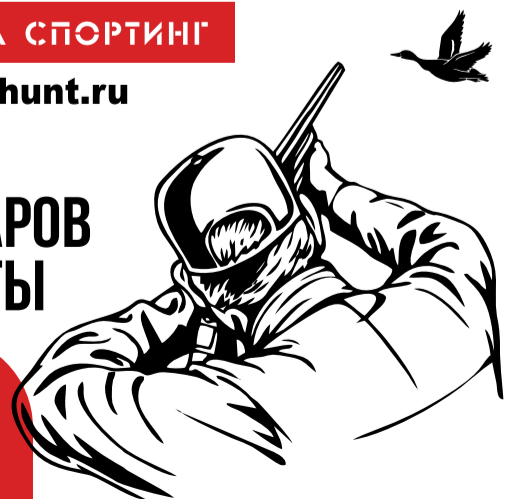

Интервью с председателем Правления Московского общества охотников и рыболовов В.М. Кирьякуловым.

НА ПРАВАХ РЕКЛАМЫ



Фото из архива Вячеслава КИРЬЯКУЛОВА

распространения вируса через кабана, нам было предписано на государственном уровне сократить его численность до 0,25 особей на 1000 гектаров. Несложно посчитать, что на нашей территории должно быть не более 700 особей кабана. Небольшими усилиями мы снизили количество кабана примерно до 500. Сейчас любительскую охоту на кабана удается проводить редко. И это уже от нас не зависит. Надеемся на появление вакцины от АЧС в ближайшие пару-тройку лет. Тогда будем через корма вакцинировать, и будет возможно снова развести кабана. Это несложно сделать. Кабан, в отличие от лося и оленя, плодовитый зверь. Главное, охранять, кормить и проводить селекционный отстрел. Все это возможно сделать, все это умеем, знаем как. Семнадцать лет назад кабанов было порядка 300 особей, и мы подняли численность до 9 тысяч.

— **Сколько охотников является членами МООИР? Каковы потери после введения охотничьего билета единого федерального образца?**

— Что сделал 209-й Закон «Об охоте»? У нас в обществе состояли люди, которые хотели иметь право не только на хранение оружия, но на хранение и ношение. Довольно много охотников состояло у нас в обществе, но ездили на охоту в основном в другие регионы России. Большая часть из них покинули МООИР после введения «зеленого» билета. Была численность 120–130 тысяч человек, сейчас осталось 50–60 тысяч человек. Есть смысл оставаться людям, которые охотятся в наших угодьях или в угодьях Росохотрыболовсоюза. У нас для членов МООИР существует льготное и первоочередное получение разрешений и путевок в наши угодья. И только во вторую очередь и по более высоким ценам мы выдаем их всем остальным.

— **Какие охоты наиболее популярны среди столичных и охотников Подмосковья?**

— Самая массовая охота — это, конечно, охота по перу. Вторая суббота августа — открытие сезона. В наши угодья в открытие сезона выходят порядка 30–35 тысяч охотников одновременно. Приходится проводить серьезную работу с точки зрения безопасности, мероприятия по предупреждению пожароопасных ситуаций.

— **Традиционно в области выпускалось несколько тысяч утят. Как сейчас обстоят дела?**

— Мы ежегодно выпускаем от 7 до 9 тысяч утят. Стараемся делать так, чтобы они человека не видели; выращиваем их по методике, разработанной в 90-х годах отделом дичеразведения ЦНИЛ Главохоты. Выпускаем там, где достаточное количество ярски. Утят приходится покупать, это затраты. Поэтому в местах выпуска путевка стоит обычно дороже. В первую очередь выпускаем в городах Шатуре, Воскресенске, Талдоме.

— **Каковы ваши отношения с Госохотинспекцией?**

— Хочется отметить, что у нас выстроились хорошие, добрые, рабочие отношения с инспекцией по надзору и контролю охотничьих ресурсов, с Минсельхозом, с правительством Московской области. Все руководящие органы за то, чтобы в Московской области охотничьи хозяйства были, чтобы охота была, чтобы зверя было больше, чтобы люди могли наслаждаться и созерцанием, и добычей, и вкусным мясом.

Несовершенство законодательства не позволяет нам до конца понимать взаимоотношения

с юридическими службами. Поэтому ничего страшного, что приходится нам судиться и с Минсельхозом, и с правительством Московской области. Это нормальные рабочие ситуации.

— **Из-за чего основные судебные процессы? Угодья хотят изъять?**

— Я хотел издалека начать. С нашей точки зрения, с точки зрения старых охотников наиболее правильная доступность охоты для населения — это общественная организация. Любой человек может прийти в общество и вступить в него. Это несложно и недорого. Вступительный взнос 2500 рублей. Раз в жизни можно его и заплатить. Принцип в чем? Вступив в общество и став его членом, охотник становится наравне с другими членами, которые имеют большой охотничий стаж. Есть второй, казалось бы, путь, более легкий, на государственном уровне, — общедоступные угодья, где, по сути, это общественное. Там никто не работает в угодьях. Надзор, естественно, существует, но общественного надзора за



Фото из архива Вячеслава КИРЬЯКУЛОВА

охотниками нет. Но, как правило, и зверя там особо и нет. Часто вспоминаю случай, когда общественная группа студентов совместно с нашими работниками задержала нарушителя охоты во время охоты на водоплавающую дичь. В 1975–1985 гг. Министерство сельского хозяйства СССР возглавлял Валентин Карпович Месяц. Общественные инспекторы изъяли у него ружье, министр представился. Но им было все равно. Нарушение у него было не серьезное — не было путежки. В советские времена путевка стоила, как буханка хлеба. Принципиальность... Вот что такое общественный контроль.

Надо отметить, что в советское время за отстрел лося лишали свободы. Это был серьезнейший стимул остановить браконьеров. Сейчас — штраф, можно заплатить, не заплатить, отсудить, а вот лишение свободы — это дело серьезное. Поэтому, конечно, лосей браконьеры стреляют. Ловим, задерживаем, сдаем, возбуждаются дела. Проблемы у наших сотрудников

в том, что с 1997 года по КОАПУ мы не можем составить протокол. С юридической точки зрения это объяснимо. Юридически понимаем, а практически... Сейчас ввели производственных контролеров, которые даже за отказ дать им документы лишают охотника права охоты от года до двух. Серьезное наказание. Сейчас начинаем получать документы производственных контролеров, тем более фото-и видеотекстфиксация производится. Но особого эффекта, как было раньше, от составления протокола пока нет. Ни один браконьер не лишен свободы. Штрафы есть серьезные, по миллиону и более.

— **Вы упомянули, что стреляют, ловите. Я слышал о такой цифре, что общая доходная составляющая от охоты в масштабах страны составляет 16 миллиардов рублей, а браконьерская продукция оценивается в 18 миллиардов. Согласны с этим?**

— Допускаю, что эти цифры реальные.

— **Что происходит с охотничьим собаководством? Почему выставка МООИРовская, когда-то гремевшая на всю Россию, можно сказать, хиреет.**

— Последняя выставка этого года была более крупная, чем предыдущая. Не совсем хиреет, но сейчас идет перераспределение. Когда была важна пушнина, были, в основном, зверовые собаки — ягдтерьеры. Сейчас никому пушнина не нужна. Сейчас на подъеме легавые. Лаек меньше всего, ягдтерьеров меньше, борзых.

— **Перспективы какие? У нас на всю страну 27 тысяч легавых собак. А в области сколько, в городе?**

— В МООИРе зарегистрировано всего 4,5 тысячи собак. Борзых 59, лаек 996, гончих 991, легавых 1337, спаниелей 497, норных 361, ретриверов 70. Нам большое противодействие оказывает интернет. Люди больше времени проводят в телефоне и компьютере, чем на охоте. Мы каждый год проводим теоретическую подготовку для желающих стать экспертами по охотничьему собаководству. Каждый год порядка 35 человек в течение полугодия учатся на курсах. А становятся экспертами два-три человека. Возникает проблема, что нет притока новых экспертов.

— **У вас есть возрастной срез членов общества?**

— По руководителям средний возраст 55 лет.

— **А молодежь приходит в охотники?**

— Мало. В основном — в области.

— **Какие лично у Вас отношения с московским городским обществом?**

— У меня были нелегкие отношения с этой организацией с самого начала. А.П. Каледин создал городское общество, арендовал восемь помещений и занялся, в принципе, хорошим делом. Он собирал с людей деньги, издавал книжки, значки. Где-то он арендовал в другом регионе пару хозяйств, туда какие-то деньги посылал, но этого, конечно, недостаточно. Получалось, что вольно или невольно он людей вводил в заблуждение. Вот простой человек видит вывеску: Росохотрыболовсоюз. Московское городское общество охотников. У человека московская прописка. Он приходит туда. Потом, когда приходит

к нам, мы говорим, твои деньги в хозяйство не пришли, тебе по другой цене. И он тогда уже снимался оттуда с учета, переходил к нам. Когда членский билет перестал давать право на охоту и право на ношение оружия и хранение, то господин Каледин переизбрался. Он известный ученый, доктор наук, преподает в Тимирязевской академии, автор нескольких книг по охотоведению и истории российской охоты.

— **Как проходит координация деятельности районных подразделений МООИР?**

— У нас 36 охотничьих хозяйств, 45 подразделений. Проводятся совместные совещания руководителей. Много приходится взаимодействовать по ходу работ.

— **Вы координируете как-то свою деятельность с деятельностью областных председателей, окружающих Москву?**

— У нас достаточно плотные связи.

— **Вы — самый большой охотпользователь в области. Много ли частники хотят получить охотхозяйства? Вы испытываете сильное давление?**

— Не проходит квартала, во временном понятии, чтобы кто-нибудь не захотел что-нибудь отобрать. Уйти под нас и работать в нашей команде люди не хотят.

— **Как отвечаетесь?**

— Юридически.

— **Какая ситуация с рыбалкой?**

— С рыбалкой дела обстоят значительно хуже. У нас было 44 договора, в том числе на культурно-рыбные хозяйства. Это мы брали водоемы, даже питьевые, зарыбляли, формировали стадо, прокашивали растительность. Создавали условия, чтобы рыбу стало поймать достаточно легко. В сутки разрешалось поймать 5 килограммов рыбы — цена 50 рублей. И все было хорошо. Когда стали перезакреплять закон о рыболовстве, старые договоры у нас закончились. Был введен мораторий Д.А. Медведевым до вступления в силу закона о любительском рыболовстве. Закон о любительском рыболовстве до сих пор не принят, и официально такие водоемы мы закрепить за собой не можем. И деятельность прекращена. У нас осталось из 44 — всего два водоема. И новый закон никаких преференций нам не дает.

— **С Вашей точки зрения — проще принять новый закон об охоте или переделать старый?**

— Проще новый, но это еще страшнее. Был 52-й Закон «О животном мире», мы прошли долгосрочное лицензирование, с боями, но получили. Потом пришел 209-й закон. Мы перешли на соглашения, до сих пор судимся.

— **Какую охоту вы предпочитаете?**

— С приходом к руководству в охотничьих хозяйствах и обществах люди охотиться перестают. На это нет ни сил, ни времени. Я на сегодняшний день практикую одну охоту, с подсадными утками. Я их держу у себя в деревне. Осенью на водоплавающую дичь схожу пару раз, с удовольствием схожу на куропатку и коростеля. Раньше держал норных. Чтобы купить первого ягдтерьера, в свое время я продал ружье, купил собаку и охотился. И по норным охотился, и на копытных. С ягдтерьером активно охотился и на утку.

— **Какое будущее у МООИРа?**

— Главное, чтобы было будущее у страны, а мы подстроимся. Наша задача — сохранить животный мир. Через нерасточительную охоту, через дичеразведение. Единственное, что меня беспокоит, чем меньше будет членов в МООИРе, тем дороже будет охота.

— **А что с преподавательской деятельностью?**

— Преподавательская деятельность идет на общественных началах. Периодически читаю лекции, принимаю экзамены в РГАЗУ. От МООИРа постоянно на разных курсах бакалавриата и магистратуры учится порядка 30 человек.

Производим и реализуем ГУМАННЫЙ КАПКАН КА-2 для отлова соболя, куницы, белки, хоря, колонка.

ЗАО «СКВИРЭЛ»
610014; г. Киров,
ул. Пугачева, 35
8(8332) 56-22-28;
8-922-668-10-09
squirrel.kirov@mail.ru

ЗАКУПАЕМ КУНИЦУ



Уважаемые охотники, наши читатели!
Охотничий сезон по перу завершается. Ждем от вас интересных фотографий. Лучшие из них будут опубликованы как «Фото номера». Пожалуйста, укажите имя и фамилию автора фото и приложите короткий текст (где, когда и как проходила охота). Фотографии в электронном виде присылайте на почту бильд-редактора «РОГ»: foto-rog@tk.ru с пометкой «Фото номера».
При пересылке по электронной почте не сжимайте их, оптимальный объем – не менее 1 Мб.

Северная пошла! Похолодание в конце октября способствовало миграциям осенней утки. Сезон продолжается. Владимирская область, Ковровский район.

Фото Александра СМОЛИНА



РОГ-ИНФОРМ

ОСЕНЬ — ВРЕМЯ УТЕПЛЯТЬСЯ!

Осенняя прохлада уже не «шепчет» и не призывает к долгим вечерним прогулкам, но в каждой поре есть свои прелести, и осень не исключение!

Она идеальна для пеших прогулок, подготовки дачи к зиме и активного отдыха! И какой бы ни был повод выйти на улицу, будьте всегда готовы к сюрпризам непогоды вместе с маркой Atlas For Men! Новая коллекция из плотных водоотталкивающих, комфортных и в то же время легких материалов позволит обновить гардероб без ущерба для бюджета благодаря значительным сезонным скидкам. В каждой вещи все продумано до мелочей: используются соответствующие сезону материалы (флис, мольтон, фланель, водоотталкивающие), практичный крой, не стесняющий движения, множество практичных карманов, съемные или складывающиеся под воротник капюшоны, внутренние манжеты, не пропускающие холодный воздух, двойные застежки и интересные принты. Непременно удивит и размерный ряд: он вырос до 5XL! Приятным дополнением станут и аксессуары, которые пригодятся во время отдыха на природе и сделают Ваши впечатления еще ярче, а также подарки, которые в Atlas For Men за каждый заказ!



СЕРЫЙ ГУСЬ ВНЕСЕН В КРАСНУЮ КНИГУ ИВАНОВСКОЙ ОБЛАСТИ

Департамент природных ресурсов и экологии Ивановской области проинформировал охотников и всех заинтересованных лиц об изменении в перечне видов охотничьих ресурсов, разрешенных к добыче в охотничьих угодьях Ивановской области.

В связи с изданием постановления Правительства Ивановской области от 24.08.2017 № 325-п «О внесении изменения в постановление Правительства Ивановской области от 10.05.2007 № 111-п «Об утверждении перечня объектов животного мира, занесенных в Красную книгу Ивановской области», в настоящее время в Ивановской области из перечня охотничьих ресурсов, как подлежащий особой охране, исключен серый гусь.

Департамент напоминает, что добывание живых организмов (их частей или продуктов), принадлежащих к видам, занесенным в Красную книгу Ивановской области, может производиться в исключительных случаях, для искусственного разведения, воспроизводства в естественных условиях, проведения научно-исследовательских работ, пополнения питомников по специальному разрешению, выдаваемому уполномоченным органом.

ПОРЯДОК ПОЛУЧЕНИЯ РАЗРЕШЕНИЯ НА ОХОТУ

Мособлдума установила сроки подачи заявлений на получение разрешений на охоту, сообщается на сайте gato.ru.

«Проектом закона предлагается внести изменения в закон Московской области «О регулировании отдельных отношений в области охоты и сохранении охотничьих ресурсов на территории Московской области» в части установления срока подачи заявлений на выдачу разрешений на добычу нелегитимированных охотничьих ресурсов в уполномоченный орган не ранее чем за 30 дней до начала сезона охоты на заявленный вид охотничьих ресурсов», — сообщил министр сельского хозяйства и продовольствия Московской области Андрей Разин, представляя законопроект. Законопроект, сразу в трех чтениях, поддержало большинство депутатов.

КАНАДСКИЙ ПРОИЗВОДИТЕЛЬ
Компоненты США и Японии
Разработаны специально для ваших задач

Armytek
Dobermann Pro
"НАРОДНЫЙ" ФОНАРЬ.
МОЩНЫЙ И КОМПАКТНЫЙ

Новый диод CREE XHP35 HI
395 МЕТРОВ • 1700 ЛЮМЕН

Полная гарантия 10 лет

СПЕЦИАЛЬНАЯ ЦЕНА

- Ошеломляющий световой поток 1700 LED люмен и сфокусированный узкий свет до 395 метров для точного и уверенного прицеливания
- Повышенная прочность – выдерживает отдачу 12 калибра, падения с 30 метров и работает под водой на глубине 50 метров
- Рекордное время работы: 1 час в максимальном режиме и до 40 дней в минимальном
- Совместимость с аксессуарами для охоты – выносными кнопками и креплениями

АКЦИЯ ДЛЯ ЧИТАТЕЛЕЙ ГАЗЕТЫ!

При заказе фонаря Dobermann Pro назовите промо-код «РОГ» и получите скидку 20%!

ПОКУПАЙТЕ У ОФИЦИАЛЬНОГО ПРЕДСТАВИТЕЛЯ:
129085, Москва, пр-т Мира, д. 95, стр. 1, оф. 708 (150 метров от м. Алексеевская, оранжевая ветка)

БЕСПЛАТНЫЕ ЗВОНКИ ПО ВСЕЙ РОССИИ: 8 (800) 100-4715
ПО ВОПРОСАМ ОПТОВЫХ ЗАКУПОК: +7 (495) 118-2305 • v.kulesh@armytek.ru

www.armytek.ru



Александр КЛУШИН, заслуженный работник охотничье-рыболовного хозяйства, почетный член РОРС

ТРИДЦАТЬ ЛЕТ В РОСОХОТРЫБОЛОВСОЮЗЕ



Фото Александра КЛУШИНА

20 сентября 2018 года Росохотрыболовсоюз (РОРС) отметил 60-летие со дня своего образования. Из них 30 лет мне довелось трудиться в должности заместителя председателя Центрального правления. За этот период сменилось три председателя Центрального правления.

С 1965 по 1985 год руководителем РОРС был Алексей Иванович Корольков — опытный, мудрый, квалифицированный специалист. При его умелом руководстве и огромном старании РОРС стал мощной, значимой, авторитетной организацией не только в СССР, но и в ближнем и дальнем зарубежье. РОРС никогда не обременял государственный бюджет, а сам перечислял туда огромные средства. Он внес значительный вклад в укрепление финансового положения, создание материальной базы РОРС. При нем в системе состояло на учете около 2 миллионов охотников и рыболовов, насчитывалось около 5 тысяч охотничье-рыболовных хозяйств и баз, 700 торговых магазинов и точек, 11 промышленных предприятий только Центрального подчинения, в том числе завод «Сатурн» по производству широкого ассортимента рыболовных товаров, численность его работников составляла 500 человек. Действовала Вологодская лыжная фабрика численностью 250 работников. Оба объекта во все времена были прибыльными, а продукция пользовалась огромным спросом. Для развития их производства эффективно работало центральное опытно-конструкторское бюро. В период работы А.И. Королькова был построен дом отдыха «Адлер» на берегу Черного моря, куда могли приехать не только члены общества, но и их семьи (и все имели льготные путевки). Самой знаменательной вехой в истории РОРС было завершение строительства Центрального дома охотников и рыболовов, при котором

действовали и действуют по сей день гостиница, ресторан, буфет, актовый зал, охотничье-рыболовный магазин и наша гордость — Музей охотника и рыболова.

Для сотрудников РОРС был построен жилой 16-этажный дом, в котором было 128 квартир. Интенсивно строились дичефермы, рыбопитомники, инкубационные цеха.

Члены общества добывали пушнину, рыбу для продажи государству. Общество всемирно способствовало развитию рыболовного и стрелкового спорта.

Авторитет РОРС был поднят высоко. По деятельности РОРС был принят ряд постановлений Правительства СССР и РСФСР по разным сферам деятельности: дичеразведению, ведению охотничье-рыболовного хозяйства, спортивному рыболовству и др. РОРС стал членом международной охотничьей организации (CIC) и международной организации по спортивному рыболовству (КИПС).

За большую и плодотворную деятельность А.И. Корольков был награжден орденом Дружбы народов и имел другие регалии.

В 1985 году на должность председателя Центрального правления был избран бывший сотрудник Главохоты РФ А.А. Улитин. Это был инициативный, высококвалифицированный специалист, охотовед по образованию. Он старался удержать накопленный багаж организации и внести свежую струю в развитие РОРС.

Укрепились и расширились международные связи в науке, активизировалась работа и мероприятия в охотничьем собаководстве.

РОРС часто организовывал международные конференции, совещания, форумы.

При А.А. Улитине в стране стал активно развиваться охотничий и рыболовный туризм. Сборная РОРС по рыболовному спорту в нескольких спортивных дисциплинах стала чемпионом мира. По его инициативе Правительство РФ приняло Постановление о нагрудном знаке «Заслуженный работник охотничье-рыболовного хозяйства РОРС». Наградило ряд работников орденами и медалями. А. Улитин поддержал мою инициативу по созданию гимна Росохотрыболовсоюза. Он был ученым, доктором биологических наук, членом Союза писателей РФ, пользовался большим авторитетом в нашей стране и за рубежом. Работал в некоторых государственных комиссиях и Совете Федерации РФ. В период его деятельности нам удалось удержать многолетнее право на охоту, членского охотничье-рыболовного билета РОРС.

В 2012 году на руководящую должность РОРС был избран Э. Бендерский. При нем было утрачено это право. Мне с ним работать пришлось совсем немного. Поэтому его деятельность охарактеризовать не могу. Знаю только, что во времена его правления были проданы все охотничье-рыболовные хозяйства Центрального подчинения, Вологодская лыжная фабрика и завод «Сатурн» по производству рыболовных товаров, на которые был огромный спрос у рыболовов. Завод и фабрика никогда не были убыточными, а, наоборот, давали существенную прибыль.

Приведу только два примера борьбы за права граждан и членов общества охотников и рыболовов (другие истории в «РОГ» печатались ранее).

В первые минуты встречи чувствовалось некое напряжение, волнение на грани беспокорности со стороны хозяина кабинета. Я от имени граждан и Росохотрыболовсоюза просил отменить пункт Положения, ограничивающего приобретение охотничьего огнестрельного оружия по причине отсутствия трех пальцев руки. Мотивировал тем, что охотник может нажать на спусковой крючок ружья любым пальцем, даже если их у него всего один. Поэтому этот запрет явно несправедливый и даже абсурдный. А в шутку добавил, что об этом же просил и Борис Николаевич Ельцин, поскольку до сих пор не может купить себе ружье, так как ему его не продают по этой же причине. Когда я при этом слегка улыбнулся, он понял мою иронию и стал спокойнее. Мои аргументы его убедили. Кроме того, он привел и свои аргументы. Оказалось, его отец был охотником, несмотря на то что имел только одну руку, был хорошим стрелком. Во время охоты ружье клал на ветку или сучок и таким образом проводил выстрел. Это укрепило мою позицию еще больше, и я понял, что мои старания должны увенчаться успехом. Чиновник пообещал, что примет необходимые меры по исключению из Перечня этой нелепости. Так и произошло, и ряды охотников пополнились.

НЕ ЗАБАВНАЯ ИСТОРИЯ

В те годы вышел указ Президента РФ, который установил налог на продажу добытой пушнины государству. Охотники-любители наравне с государственными промысловыми работниками за добытую пушнину должны были заплатить налог. Мы считали такое положение социально несправедливым. Чтобы его поправить, необходимо было обратиться в первую очередь в Министерство финансов



Фото Александра КЛУШИНА

ЗАБАВНАЯ ИСТОРИЯ

Многие проблемы и сейчас решаются мгновенно, если рассматриваются в кабинете руководителя высокого ранга.

Это произошло в 90-е годы, когда Министерством здравоохранения РФ был разработан перечень заболеваний, ограничивающий для населения приобретение гражданского огнестрельного охотничьего оружия.

В адрес Росохотрыболовсоюза поступали предложения от граждан, желающих приобрести охотничье оружие, но купить его не могли. Предложения ограничивал один из пунктов упомянутого перечня, в соответствии с которым владение оружием лицами, у которых на руке отсутствовало три и более пальца, было под запретом.

Мы всегда старались идти навстречу гражданам и учитывать их пожелания и просьбы так же, как и членов нашего общества. Но с чего начать? Как изменить существовавшее уже несколько лет такое несправедливое положение?

Пришлось просить аудиенцию с заместителем министра здравоохранения. Как было установлено, я позвонил по телефону и представился секретарю как заместитель председателя Центрального правления Росохотрыболовсоюза, попросив о встрече по очень важной проблеме. Шутя добавил, что проблема касается и главы нашего государства. Этот прием сработал, и уже на следующий день была назначена встреча.

России. Встреча состоялась с заместителем министра.

Мои аргументы по отмене этого налога были следующие. При добыче пушнины государственные промысловики обеспечивались практически всем необходимым: автотранспортом, горючим, орудием добычи, форменной одеждой, командировочными и пр. Тогда как охотники-любители все подобные расходы возлагали только на себя. Вдобавок им вменяли налог! Поэтому стимула сдавать пушнину государству у них не было, а вынуждало нести ее на «черный рынок». В результате сложившаяся ситуация и привела к резкому снижению объема сдачи пушнины государству и процветанию нелегальной ее реализации.

Приведенные аргументы оздоровили мышление руководства министерства, и по истечении некоторого времени налог был отменен.

В завершение хочу через любимую газету сердечно поздравить всех сотрудников РОРС, охотников и рыболовов с юбилеем РОРС, поблагодарить за труд на благо РОРС и России, пожелать им удачных трофеев и выразить надежду, что новый коллектив под руководством Татьяны Сергеевны Арамилиевой достигнет новых успехов по дальнейшему развитию Ассоциации.



Фото Александра КЛУШИНА



Виктор ЛУКАШОВ, фото автора

ПОМОЩНИЦА МОТЯ

Многим охотникам хорошо известно, что охота на уток без собаки малоэффективна, так как большинство сбитых и не найденных птиц достаются лисицам и воронам. Это я говорю о чисто битых птицах, не считая подранков, добрать которых без четвероного помощника практически невозможно. Поскольку у Олега был курцхаар Мотя, мне, как бывшему курцхааристу, повидавшему на всевозможных охотах разных собак, очень хотелось посмотреть на ее работу. Принимая во внимание роль собаки на охоте по утке, будет правильным сказать, что наша команда состояла из четырех охотников: трех стрелков и Моти, главным фигурантом среди которых бесспорно она и являлась.

И вот наступил такой желанный день отъезда! За многочисленными разговорами и рассуждениями наконец-то добираемся до районного общества охотников. После оформления необходимых документов благодарим гостеприимных хозяев за чуткость и заботу о нас, после чего покидаем общество. На выходе слышим в свой адрес: «Удачи вам!»

А вот и прославленная водная артерия Тверского края река Молога! Мои коллеги уже не единожды были на охоте в этих местах, поэтому с выбором места стоянки проблем нет. Лагерь разбили на живописном высоком берегу реки, несущей свои быстрые воды в Рыбинское водохранилище. Это место по праву можно назвать охотничье-рыболовной Меккой.

Многочисленные заливы реки, заросшие рогозом и осокой, небольшие озеринки, всевозможные баклуши да болотины, разбросанные по лугам на незначительном удалении от русла, являли собой типичные пристанища для всевозможных видов уток.

Раннее утро. Над рекой и лугом стелется молочный туман. Розово-желтая полоса на восточной части неба свидетельствует о скором появлении солнца. Решаем начать охоту с нашей «лужи». Забрасываем за плечи ружья, Олег берет на поводок нашу «главную опору и надежду», Мотю, и мы направляемся в сторону ближайшей блотины. Не успели сделать и десятка шагов, как прямо на наших глазах в болото без облета села кряква.



В середине сентября мой знакомый Олег пригласил совершить совместную недельную поездку на утиную охоту в Тверскую область. Поскольку у меня был календарный отпуск, я с огромной радостью принял это приглашение.

Достигнув «лужи», Олег с курцхааром останавливаются, а мы с Пашей скрытно продвигаемся вперед и укрываемся за кустами на небольшом удалении друг от друга. Убедившись, что мы на месте, хозяин Моти командой «ищи!» посылает ее в поиск. Не успела она углубиться в болотные заросли, как из-под противоположного берега с шумным лопотом крыльев и кряканьем сорвались три утки. Олегу стрелять было далеко, не говоря уже о нас с Пашей. А что же наша собаченька? Углубившись в заросли, она развернулась на начавший уже тянуть ветерок и устремилась вперед. И почти тотчас впереди курцхаара шумно поднялась невидимая для него кряква. Я оказался ближе всех к взлетевшей утке. Ружье само вски-

нулось к плечу, и гулкий выстрел вынул кряквовую тряпку шлепнуться в осоку, затопленную водой. Прозвучала команда владельца собаки: «Поддай!» Выйдя из зарослей на более открытый участок, легавая, используя верхнее чутье,хватила утиный запах и, развернувшись на ветер, перешла на потяжку, благо глубина в этой части болотины позволяла ей сделать это. А вскоре Мотя замерла на стойке. Последовала очередная команда хозяина: «Поддай!», после чего курцхаар ринулся к битой птице. Ну а дальше...

«А дальше все происходило, как во сне. Мгновенье чудное передо мной явилось. По плесу с уткой в пасти плыл курцхаар. От вида этого ритмичней сердце билось!»

На этой же «луже» пару дней спустя поднятый легавой селезень после выстрела ее хозяина камнем упал в заросли. Поскольку четвероногий помощник не видел места падения, команда на апортировку битой птицы дополнялась жестом руки, указывающим направление поиска. Важно отметить, что собака постоянно находилась в тесном контакте со своим владельцем, чутко реагируя на его жесты и свисток, и, что характерно, контакт этот был безупречный!

Мотя по кругу обрела указанное жестом место падения, однако не причуяв утинового запаха, стала уменьшать круги, и вскоре легавая замерла на стойке перед найденным трофеем, который вскоре оказался в руках ее хозяина.

Стоим на вечернем перелете в болоте, заросшем рогозом и хвощом. Сентябрьские сумерки начинают медленно переходить в ночь. Где-то справа просвистели утиные крылья. Кручу головой по сторонам, стараясь не прозевать налета уток. Замечаю, как слева от меня на разворот заходят три кряквы. Похоже, налетят на Пашу, укрышшегося в кустах недалеко от заболоченного берега. Грянул выстрел, два темных пятна устремились ввысь, а одно по дуге исчезло в прибрежных зарослях. Не иначе подранок! Вижу свет фонаря в месте падения утки, а вскоре послышался голос Паши: «Подранок! Мотя нужна!»

И снова наша Мотренушка приходит на помощь! В считанные секунды она нашла подранка и подала его в руки своего божества — хозяина.

Возле лодки произошел забавный случай с этой кряквой. Увидев лежашую на земле рядом с Пашей утку, курцхаар незаметно взял ее и подал своему хозяину. Он не мог понять, почему найденный им подранок оказался у чужого охотника, поэтому исправить несправедливость было единственным выходом в сложившейся ситуации.

Очень важно отметить, что благодаря опытной Моте нами не была потеряна ни одна утка. Помимо этого, она на протяжении всего выезда радовала нас прекрасной работой, удивляла послушанием и тесным контактом со своим хозяином. Спасибо тебе, Мотя, за все! Пусть охота, подобно солнечному лучу, будет освещать твой жизненный путь еще долгие-долгие годы!

«ОХОТНИК НА ПРОФСОЮЗНОЙ»



Один из старейших охотничьих магазинов Москвы открыл двери для покупателей без малого 55 лет назад, в 1965 году.

«Традиции, пронесенные сквозь время» — так можно обозначить главный принцип работы магазина, прекрасно знакомого охотникам и любителям рыбной ловли. В 2015 году «Охотник» полностью преобразился, приобретя современный дизайн и профессиональную команду продавцов-консультантов. Дополнительным плюсом для покупателей является удобное расположение — рядом со станцией метро «Новые Черемушки». В «Охотнике на Профсоюзной» представлен широкий ассортимент товаров отечественных и иностранных производителей для охоты, рыбалки и активного отдыха. Особо хочется отметить, что в магазине всегда есть возможность найти редкие экземпляры комиссионного оружия, и вновь открылся большой отдел рыбалки.

117418, г. Москва, ул. Профсоюзная, д. 39
Сайт: oxotnikprof.ru. E-mail: oxotnik39fdoc@gmail.com
Тел. +7(499) 128-68-55
Время работы: понедельник–суббота: 10.00–20.00
воскресенье: 11.00–18.00

РЕКЛАМА

**ООО НАУЧНО-ПРОИЗВОДСТВЕННОЕ
ОБЪЕДИНЕНИЕ «СФЕРА»
г. Нижний Новгород**

(831) 413-12-95, 413-48-55,
e-mail: npf-sfera@yandex.ru,
наш сайт: www.манок-беркут.рф

Электронные манки «Беркут»
♦ (42 голоса) — от 6500 руб.

«Беркут PROFHUNT»
♦ (185 голосов) — от 7600 руб.

«Беркут ДУ»
♦ (185 голосов) — 12500 руб.
Дистанционное радиоуправление.



Гарантия на все изделия 1 год.

**МЕХОВАЯ
ФАБРИКА
«РЫСЬ»** www.shkyrki.ru



ВЫДЕЛКА МЕХА
* Выделка мехового сырья (бобр, лиса, выдра, медведь, волк, соболь, норка, куница, африканские животные и т.д.);
* Таксидермические работы (ковры, головы, чучела, птицы, африканские животные...);
* Стрижка меха, покраска меха, покраска шуб, жилеток, воротников и т.д.;
* Пошив меховых изделий (шуб, жилеток, ковров, воротников, шапок) на заказ;
* Ремонт и переделка меховых изделий;
* Покупка мехового сырья;
* Требуется мездрильщик (возможно обучение).

ГРАФИК РАБОТЫ: понедельник—пятница с 9:00 до 20:00 (без обеда), суббота с 10:00 до 19:00 (без обеда), воскресенье с 10:00 до 17:00.
Пос. Малаховка, Красковское шоссе, д. 2 (черные кованые ворота у станции Малаховка),
8-495-501-12-36, 8-965-288-51-98 (Анна),
8-903-189-91-72 (Оксана)

РЕКЛАМА **ПОРТАТИВНЫЙ ТРИХИНЕЛЛОСКОП ПТ-101 ДЛЯ ОХОТНИКОВ!**

Специально разработан для выявления заболевания трихинеллезом дичи медведь, кабан, лисица

- Увеличение 50 крат
- Портативность, удобство в эксплуатации, подробная инструкция
- Использование в полевых условиях
- Точный металлический корпус
- Противоударная сумка
- Производство НПП «Эконикс», Россия

Где купить?

г. Москва
• НПП «Эконикс» +7 (495) 730-51-26,
• 30-06.ru +7 (495) 675-66-09,
• hunt.ru +7 800 333-05-31

г. Санкт-Петербург
• wht.ru +7 800 333-44-66

www.econix.com
econix@econix.com



Юрий КОНСТАНТИНОВ, фото автора

СТРЕЛЬБА ВЛЕТ В ТЕМНОЕ ВРЕМЯ

Обратиться к теме, обозначенной в названии статьи, меня подтолкнули последние октябрьские охоты по утке в Вологодской области.

Сразу хочу предупредить, что в силу своей бывшей профессиональной деятельности охотничью стрельбу порой рассматриваю частично как стендовик, но с многолетним охотничьим стажем.

Хочу обратить внимание, что советы любого корифея, чемпиона, заслуженного тренера или опытного охотника никогда не следует принимать как абсолютную догму. Лишь анализируя замечания и «примеряя» на себя советы маститых, включая в процесс освоения стрельбы влет, не только механическое заучивание поставленных инструктором или старшим товарищем задач и движений, но и голову, можно добиться определенного прогресса не только в стрельбе по тарелочкам, но и на охоте.

Так что же такого особенного произошло в Вологде на вечерке, что заставило меня после достаточно успешных охот сесть за клавиатуру компьютера? Да, собственно, ничего... Уже давно подметил, что в постоянных местах моей охоты в Уломе утки вечером на жировку летят «по классике», неспешно, с облетом, относительно по светлоте, постепенно снижаясь, выбирая место присады, от силы пару вечеров. Дальше — быстрый направленный пролет и звук от плюхнувшихся на воду крышек. И уже не приходится рассчитывать замечать уток заранее, подготовиться, да и сама вечерка начинается, когда закат слегка подсвечен, а ближе к концу сентября, почти по темному.

Хотя вечерка много времени не занимает, но находиться в полной готовности, здесь имеется в виду в первую очередь положение ружья в руках охотника в стойке, близкой к изготовке на стендовой площадке круглого стенда или спортинга, достаточно утомительно. Чаше это полуготовность, правая рука на шейке ложи, цевье на локтевом сгибе левой руки. Если есть ружейный подвес, то все будет в плане готовности попроще.

В общем, как бы вы ни держали ружье, на достаточно осмысленный выстрел отводится от силы одна-полторы секунды. Да и при условии, что фортель, заметив движения охотника, утки не выкинут. Что, впрочем, когда стемнеет, случается нечасто.

Как здесь стрелять? Смело и «нагло».

Здесь бы я посоветовал довериться своей «обученной» левой руке.

Немного о спорте. Данное упражнение для многих стрелков может стать одним из основных элементов подготовки техники стрельбы. Как только вы овладеете им, оно будет сопровождать вас в течение всей стрелковой карьеры. Вы заметите, насколько это упражнение поможет получить мягкий и точный контроль над летящей целью.

Вы указываете левой рукой (одновременно как бы придерживая воображаемое цевье, и указательный палец направлен в зону выстрела)



на траекторию полета цели. Когда цель появляется в воздухе, делаете короткое и решительное движение поводки и контроля упрямления левой рукой, такое же, как если бы стволы ружья были в левой руке!

Нужно стремиться тренироваться настолько быстро и интенсивно, насколько возможно приблизить это к реальной стрельбе, чтобы левая рука привыкла и последующее управление стволами ружья было ровным и непрерывным во время вскидки, отслеживая концы стволов точно по траектории.

Здесь мы видим левую руку, управляющую корпусом стрелка, включающую в работу правую руку, мышцы плечевого и поясничного пояса,

вращательное движение по мере подъема приклада к плечу.

А начинать строить технику стрельбы «от левой руки» все-таки следует достаточно традиционно. При статическом положении корпуса производить вскидку, следя за сохранением уровня стволов на высоте первоначальной изготовки (примерно уровень глаз). Группируя мышцы груди, плечевого пояса и положения (наклона) головы (щеки) для достаточно плотной и однообразной фиксации ружья. Далее выполняйте вскидку, поворачивая корпус, больше следя за тем, чтобы вкладка была точной, как в статичном положении. Когда все освоено, начинайте вскидку одновременно с включением

Что же такого особенного произошло в Вологде на вечерке, что заставило меня после достаточно успешных охот сесть за клавиатуру компьютера?

отчасти при больших углах поворота, бедра и икры ног, влияющую на некоторое перераспределение массы стрелка на ступни ног..., подводя итог — в организации почти всей двигательной составляющей стрелкового процесса.

Безусловно, следует отметить, данный вариант способствует достаточно быстрой стрельбе, при относительно неспешной, а значит, и более точной вскидке ружья.

Для быстрой стрельбы в условиях пониженной освещенности нужна подготовка.

Вскидка. Наиболее рациональной и чаще всего практикуемой в данном случае опытными стрелками, вскидка ружья к плечу, когда в работу включаются обе руки, но с различными функциями. Левая рука контролирует нахождение конца стволов на необходимом уровне, а правая отвечает за правильную «подачу» затыльника в плечо и гребня приклада к щеке стрелка. Здесь для левой руки отводится достаточно ответственная роль, наблюдается совместная работа с корпусом стрелка в горизонтальном и вертикальном направлениях. Задача правой руки на первый взгляд кажется проще, но и здесь следует, как, впрочем, и при других приемах вскидки, обратить внимание на правильную работу кисти правой руки, придавая ей некоторое

в движение корпуса, где «командную» роль для выполнения всех последующих перемещений будет задавать старт левой руки на цевье.

При такой манере стрельбы хват левой руки может быть самым удаленным от казенной части ружья. Конечно, в пределах разумного, когда вес ружья не покажется излишне тяжелым из-за слишком большого угла в локте сильно вытянутой руки, что обычно сопровождается появлением «паразитического» напряжения мышц левой руки, препятствующего плавности движения. И, что немаловажно, такая техника выстрела помогает избежать вечной проблемы любителей стрельбы влет — рывка за целью, стрельбы «броском».

Стрельбу с двумя открытыми глазами можно освоить и при отсутствии ведущего глаза.

Быстрый и точный выстрел, без устойчивого положения ног, крайне затруднителен. Также, в силу физиологических особенностей, поворот влево (для правши) значительно проще, чем вправо. Так что изначально расположите корпус так, чтобы из-за неправильного положения ног не промазывать по уткам, проходящим с правой стороны.

И традиционное — у вас в руках ружье, будьте предельно внимательны и осторожны.

КОЛОНКА РЕДАКТОРА

ЛЮДИ ВТОРОГО СОРТА



После керченской трагедии, когда еще до сих пор не установлено, что же произошло, кто виноват и что делать, МВД и Росгвардия уже вышли с инициативами об усложнении жизни законопослушным владельцам оружия.

В чем логика, никто объяснять и растолковывать не собирается — «ужесточить оборот», других предложений от силовых министерств у нас нет. Оргвыводы сделаны, когда еще даже не установлено, что стало причиной трагедии, а ведь это самое главное. Субъективная сторона преступления не то что не расследована, она даже, похоже, никого не интересует, но сам факт, что оружие было на разрешении, этого достаточно, чтобы миллионы владельцев легального оружия понесли субсидиарную ответственность за произошедшее. Складывается впечатление, что силовые ведомства считают всех владельцев оружия заложниками и отвечающими вместе за поступок любого из них.

Росгвардия достала из нафталина прошлогодние предложения об обязанности владельца оружия уведомлять ЛРО, если он будет где-то находиться, имеется в виду вне дома, более трех суток. Господа! Мы живем в огромной стране! Есть места, где связи просто нет, кто будет виноват, если сигнал до ЛРО не дойдет? Или это все закончится требованием посетить ЛРО до поездки и описать весь маршрут? Зачем эти усложнения? Просто, чтобы в очередной раз обременить владельцев оружия и сделать владение этим самым оружием совсем некомфортным?

Вторая инициатива от МВД еще более замечательна — маркировать все оружие датчиками, если прошлая инициатива просто неудобна, вообще утопична, то эта еще и затратна. В прессе упоминается, что кто-то защищает диссертацию на эту тему и на ее основании будет предложен закон.

Сколько стоит? «Датчик будет не дороже самого дешевого телефона» — пусть так, но ставить этот «телефон» придется на все оружие? Что будет, когда он разрядится? Где заряжать его в лесу каждые два-три дня? Что будет, если охотник свалится в воду, и «телефон» выйдет из строя? Какой алгоритм действий, когда маячок пропадет с «экрана радара»? Туда выедет спецназ Росгвардии или просто выставят счет со штрафа? Данная инициатива абсолютно нежизнеспособна, хотя нет, она может вытянуть очередную сумму из карманов владельцев оружия, потом станет нежизнеспособна, и на эти датчики просто перестанут обращать внимание. Норма будет «спящей», как знаки с буквой «Ш» на автомобилях, и при проведении очередного месячника безопасности о ней будут вспоминать и проводить рейды по квартирам с проверкой, заряжен ли датчик в прикладе вашего оружия.

Но главный вопрос даже не в этом — главный вопрос, почему государство в лице правоохранительных органов опять обратило свой взор в сторону самой законопослушной части населения? Вы скажете — а трагедия, произошедшая в Керчи? Но ответьте честно — после каждой аварии или использовании автомобиля в преступных целях мы видим нечто подобное? Нет? Возникает вопрос, почему? Что за группа такая — владельцы оружия, которых постоянно пытаются ограничить в правах и навязать новые обязанности?

Следующую колонку редактора я посвящу тому, к чему привели все новые ограничения и почему потеря оружия владельцами постоянно растет...

Прошу читателей высказывать свои мысли и предложения в письме в редакцию или на электронную почту rog@mk.ru или kas@kalibr.ru.

Александр КУДРЯШОВ



фото U.S. Fish and Wildlife Service - Midwest Region/Flickr.com (CC BY 2.0)



Андрей ЯНШЕВСКИЙ, фото Анатолия МАИЛКОВА

ВЕСТИ С ВОДОЁМОВ

Конец октября рыболовы встречают в комфортных для рыбалки условиях. Дожди слабые и не настолько холодные, чтобы существенно помешать ловле. Ветров сильных нет, атмосферное давление оставалось в пределах нормы, поэтому рыбалка идет своим чередом без каких-то явно выраженных особенностей.

Продолжает клевать практически вся рыба, которая обитает в водоемах разных типов. Другое дело, что явно снизилась температура воды, и карповые стали кормиться реже и меньше. Хищники, естественно, пользуются пассивностью мирной рыбы и неспешно запасаются жиром на зиму. Как это ни странно для некоторых рыболовов, но карп продолжал клевать на мотыля на приличных дистанциях от берега. Некоторые мастера умудрялись наловить за пару послеобеденных часов по 15-20 кг этой рыбы на фидер. В целом, расписание клева рыбы очень напоминает весенний график, когда утренние часы лучше отводить на поиски активного хищника, а послеобеденные — мирной рыбе. Некоторое исключение составляют лещ и подлещик, их можно поймать в течение всего дня и в ночные часы.

Повсеместно рыба встала на глубокие места, зачастую плотву, густеру или пескаря можно обнаружить на самых глубоких для данного водоема точках. Но при этом плотва старается занять нижнюю бровку, которая расположена недалеко от берега. То есть крутой берег служит ориентиром для выбора места ловли.

В течение нескольких дней временно снизилась активность окуня, но активизировался налим. Окунь, судя по всему, скатился ниже и занял места на свалах и под береговыми бровками. Скопление окуня сейчас вероятнее обнаружить на глубинах от трех и более метров. Очень непредсказуемым было поведение щуки на протяжении полутора недель. В одних водоемах она откатилась от берега и проявляла активность короткими выходами. И наоборот, в некоторых больших водоемах с относительно небольшой средней глубиной щука была активной почти в течение всего дня, но придерживалась выходов из ям.

В целом можно констатировать, что рыба отходит от берега, и дистанция ловли уже стала такой, что эффективно ловить фидером или дальним забросом. Успех рыбалки сейчас оп-

ределяется выбором места, техникой владения снастью, терпением и творческим подходом к ловле. Любая ошибка в выборе точки на водоеме, в настройке снасти или ошибка в прикармливании оборачивается отсутствием ожидаемого результата.

НА ВОДОХРАНИЛИЩАХ

Тут остались охотники за хищником и сравнительно большое количество приверженцев фидера. Сейчас как никогда хорошо видна общая тенденция массового увлечения фидерной снастью. До рыболовов все лучше доходят особенности снасти и техники ловли. Снасть стала массово-спортивной. Водохранилища центральных регионов не слишком радуют рыболовов. Негативно влияет на клев снижение уровня воды. Добросить до рыбы с берега становится все сложнее. Везде рыбы стало мало, сказывается отсутствие искусственного зарыбления. Зарыбления «диких» водоемов по всей стране проводят лишь как откуп от своей варварской по отношению к экологии хозяйственной деятельности. Буквально ежедневно в новостях проходят сообщения о том, что тот или иной промышленный комбинат выпустил в ту или иную реку столько-то тысяч личинок или мальков. Пользуясь случаем, приведу пример, который наглядно демонстрирует реальный вклад отчетных зарыблений. Например, в Байкал выпустили 2 млн. личинок омуля, о чем все профильные СМИ сообщили всей стране. Ура, товарищи! В это же время в пруд рыбного хозяйства площадью около 6 га выпустили 2 млн. личинок щуки и карпа, чтобы они вместе подрастали, и щуке было чем питаться. Здесь вырастет товарная рыба. И никто не хлопает в ладоши.

НА ПРУДАХ И КАРЬЕРАХ

В мелких и сильно заросших водоемах заметно падает активность ротана. Нужно искать небольшие, но глубокие пруды, в которых глубина подходит к берегу. Здесь на урезе подводной

растительности ротан будет находиться до льда. Можно пытаться ловить на пруду карасей и плотву, но дело это сложное. Тут помогут дальний заброс, легкий и чуткий пикер и мотыль в качестве наживки. Так что сейчас на карьерах и больших проточных прудах основное внимание привлекают щука, окунь и судак.

НА РЕКАХ

На небольших и мелководных реках вся рыба отошла от берега и сконцентрировалась в локальных глубоких местах со слабым и очень слабым течением. Это относится к местной рыбе, которая остается в реке на зиму. Щука клюет выходами и большей частью на живца и воблеры. Мирная рыба клюет плохо и временами, на мотыля или ручейника. На больших реках результаты довольно стабильные, но не самые хорошие. Второй год подряд продолжается «год щуки», которую ловят повсеместно. Как по расписанию, на Нижней Волге повсеместно поднялся судак. Судака ловили все и на всё, причем много было 2-3-килограммовых. На Верхней Волге отлично ловили некрупного

жереха и окуня, попадались солидные щуки и мелкий берш. Из ближайших рек самая плачевная ситуация на отравленной в очередной раз Пахре. Травит эту «несчастную» реку последние по крайней мере лет сорок одно предприятие Подольска. Теперь яд попадет в Москву-реку и поплывет в Оку.

ПЛАТНАЯ РЫБАЛКА

Погода позволяет, а зарыбление форелью, сигом и щукой располагает почувствовать в добыче товарной рыбы, и количество желающих не уменьшается. Форель не карп, что заставляет администраторов тщательнее относиться к поддержанию оптимальной концентрации рыбы и внимательнее следить за соблюдением правил рыбалки. Форель запускают в основном довольно мелкую, что обоснованно. К сожалению, крупную рыбу очень часто травмируют во время обрывов снасти и она гибнет. Щука наконец-то проснулась после временной забастовки и с середины месяца на отдельных водоемах стала охотиться весьма активно. Клевает пелядь.



ИЗ ПОДМОСКОВЬЯ



После недавней золотой осени и позднего бабьего лета столичный регион быстро погрузился в хмурое и бедное цветом предзимье. Дни стали короткими, а темные ночи отмечаются заморозками и первыми снегопадами. Вода повсеместно остыла до предела, особенно на реках, что заставляет теперь рыбу отходить в самые глубокие места и на участки с минимальным по силе течением. Из-за малой освещенности в подобных местах пик клева разной рыбы приходится тут всего лишь на два-три полуденных часа, поэтому не стоит это время растрчивать зря, следует заранее оказаться на перспективном участке водоема, чтобы успеть подготовить нужную снасть.

Так, на Оке в районе Каширы еще пару недель назад судак, берш, щука и даже жерех неплохо клевали на спиннинг на участках реки с глубиной 2-4 метра. При этом здесь же на фидерные снасти успешно ловили подлещика, плотву и белоглазку, причем белая рыба даже чаще брала на маринованную кукурузу, чем на опарыша или мотыля. Теперь же вся ловля на реке переместилась на самые глубокие места,

а основной насадкой стал мотыль. Тут ловят и разного хищника, только он утратил былую активность и клюет вяло и редко, поэтому лучший результат дает спиннинговая оснастка с длинным отводным поводком и компактной приманкой. Кстати, отправляясь на Оку, следует знать, где на реке находятся зимовальные участки, тут уже с октября запрещена всякая рыбалка.

На Московском море и Угличском водохранилище после недавних дождей наблюдалось несильное, но стабильное течение, что способствовало неплохому клеву разных местных хищников, кроме, конечно, сома. Сильное и быстрое остывание воды привело к тому, что рыба массово отошла на русловую зону и в копаные при заборе песка ямы. Надо отметить, что из-за ледяной воды результаты у тех, кто ловит хищника на отвес плавом, заметно лучше, чем у спиннингистов, а в уловах преобладают судак и берш. Конечно, рыбалка в районе судового хода требует соблюдения мер предосторожности.

На большинстве проточных прудов Подмосковья разная белая рыба, в том числе и карась, а за ней и хищник, явно откатились на глубокие учас-

тки вблизи плотин, где ловятся исключительно на дальнобойные снасти на мотыля и практически не отзываются на прикармливание летними составами. Эффект может дать прикормка из кормового мотыля с грунтом, если ее удастся доставить на дальнюю дистанцию. Заметно на подобных водоемах оживилась щука, но клюет она короткими выходами на крутых донных свалах. Эту хищницу спиннингисты ловили на р. Северке на прудах в Голубино и в Заре Подмосковья, а также в Беспятово и в Пестово. Любопытная ситуация с зубастой хищницей на прудах в районе д. Шишкино на юге региона, в частности на большом Минаевском водоеме, где сейчас сильно сброшена вода. Тут при ловле карася на фидер или пикер щука довольно часто хватает на крючках пенопласт и опарыша с мотылем или вообще заглатывает кормушки, но вот на спиннинговые обманки практически не реагирует. Как ловить местную щуку, которой явно много, еще предстоит раскусить. Кажется, тут поможет отводной поводок и правильно подобранная анимация приманки, имитирующей мелкого ротана.

Анатолий МАИЛКОВ, фото автора



ВЕСТИ С ВОДОЁМОВ

ИЗ КАЛУГИ

В середине и ближе к концу октября на водоемах «забастовала» белая рыба. Не всем любителям донки и ловли в проводку удается поймать приличных густерок, плотвиц и других рыб хотя бы на одну сковороду. Да и кошкам не все из посетивших в эти дни водоемы поймали рыбки. На Оке и Угре ночами продолжают «охотиться» на налима. Несколько лучше ситуация по хищной рыбе. Щук до двух килограммов весом можно было поймать, к примеру, на Оке, как в черте города, так и у Коракезово, Анне-нок, под Перемышлем. Ловили щук и окуней на Угре, Протве, Луже, Шане и Жиздре. Щук и окуней чаще находили у берега, но были случаи активных «атак» щук и с глубины. Продолжается лов щук на жерлицы по заводям рек и речушек, а также на озерах и прудах.

Александр МАТВЕЕВ

ИЗ АСТРАХАНИ

Поздняя осень этого года пока не радует большинство любителей астраханской рыбалки крупным каспийским судаком и осенней воблой. Даже профи от любительской рыбалки утверждают, что массовый ход судака с моря еще не начался. Хотя он и идет уже с сентября, но поймать достойного клыкастого трудно, его стаи поднимаются с Каспия как бы порциями. В региональных СМИ сообщают, что основная масса судака стоит у входа в Главный банк и у других каналов. Иной причиной такого положения называют и низкий уровень воды в водоемах. Поймать же судака на Волге, Бузане, Бахтемире и другим водоемам возможно, если найти его часто меняющиеся места охоты. Кому это удастся, тот успеет с этого места взять несколько клыкастых разного размера. За отчетный период сообщения о поимке судаков за три килограмма весом приходили с Волги, из-под АЦКК, ВКСРЗ, от п. Ильинского, даже с набережных Астрахани. Клыкастых за два килограмма ловили на Главном канале, Кизани, Бузане, Кигаче и в других водотоках Нижней Волги. В этих же местах ловят и жереха. В уловах чаще трофеи по 2-3 килограмма. В приловах щука и окунь. Отмечаются поимки русловой крупной щуки.

Из мирной рыбы массово ловится карась, в том числе и весом за килограмм. Причем его особенно много в низовьях, к примеру, на Кигаче. Ловят и сазанчиков до двух-трех килограммов весом. Крупную предзимнюю тарашку временами ловят у ям на водотоках в низовьях, а вот сведений о хороших рыбалках по осенней вобле нет.

Вячеслав МИХАЙЛОВ

ИЗ ВОЛГОГРАДА

Волго-Ахтубинская пойма. Ленинск. Ездили с ночевкой. В ночь поймали пару карасей под 1,5 кг. С утра на лодке поплавали, погоняли очень хорошего окуня до 800 г, первый раз таких ловил много. Лучше всего ловился на старый китайский воблерок. Щуки было немного, 4 штуки около 1 кг. Пока собирались домой, поймали на фидер еще 6 карасей.

Колобовка. Нашли озеро, где шикарно ловится сазанчик. Я так понимаю, в пойме сейчас много таких мест. Удивительно, откуда сазанчика столько взялось в этот год. Жаль, что зимой он весь выгорит. Озеро очень мелкое.

Волга. Волгоград. Ездил закрывать сезон ловли сома на квок. Погода благоприятствовала, сом отзывался на квок активно, иногда по 5-6 рыб эхолот рисовал. В итоге удалось поймать на 8, 12 и 52 кг. Последний дал серьезный бой, 40-45 минут перетяжек (прошлогодний на 65 сдался в два раза быстрее). Еще раз убедился – снасти на сома должны быть с запасом прочности.

Дон. Калач-на-Дону. Были с ночевкой с пятницы на субботу. Лещ ловился исправно, но мелкий. В основном до килограмма.

Алексей КОЛОМНЕЦ, фото автора



Павел ЕЛИЗАРОВ, г. Набережные Челны, фото автора



ЩУКИ В КАМЫШАХ

Тема отнюдь не новая и волнующая многих рыболовов. Попытки ловить таких щук предпринимались нами не раз. И ведь ловили. Ставили жерлицы между крайними пучками камыша, иногда даже на резиновых растяжках. Щуки ловились, но все это происходило без нашего участия.

Наше пассивное участие в виде установки жерлицы и снятия рыбы все же было, но как-то не зацепило. Пару раз поймали по 5-6 щук на 10 жерлиц, а еще пару раз остались без улова. А была уже осень, зимние куртки, хорошая волна, с прыгающей по ней лодкой, да и расстания получались не малые. Но самым главным недостатком было то, что проверять жерлицы надо было при любой погоде. Обязаловка какая-то.

Еще пробовал поппер-незацепляйку. Он пролезал буквально везде, да и не цеплял ни траву, ни прибрежные кусты, на которые его заносило ветром. Но и рыбу он цеплял очень редко. Щучьих атак было очень много, но все они в лучшем случае протаскивались метра 2-3 и уходили. Были попытки макать в окна неогруженный твистер, и щуки на него тоже нападали. Но для этого требовалось возить в лодке и использовать длинное удище, плохо сочетающееся с ловлей с лодки. Да и щуки, хоть и попадались, но не так часто, как хотелось бы.

В итоге мы, как всегда, ловили на кромке камыша и облизывались при мощных всплесках в недоступной траве. А на днях ситуация оказалась еще смешнее. На речке при падении уровня воды щука всегда скатывалась в ямы, и было ее там чрезвычайно много. Но как можно было ожидать, рыболовов на этих ямах было ничуть не меньше. И это, конечно, напрягало. Размеры рыбы зависели от лодки, а точнее от мощности мотора. На первой яме ловили шурыт безмоторные рыболовы. До второй добирались слабосильные моторы, и хозяева могли рассчитывать на щук в диапазоне 1-2 килограмма. А вот до следующих ям и более интересных их обитателей надо было идти на хорошем моторе, обходя многочисленные мели. Так было не всегда. Уровень воды не падал, и такая ловля отменялась.

В этом году у меня все получилось не стандартно. Во-первых, я пересел на легкий моторчик, и мечты не заходили за пределы второй ямы. Во-вторых, погоды пугали ветром, и настроение не добирало до праздничного. Машин на берегу и лодок на первой яме было много. Верный признак, что ямы работают. Пока собирается лодка, всегда успеваешь оценить ситуацию. Как в телевизоре, прямо перед тобой 8-10 спиннингистов окучивают яму. Смещаются и меняют состав, но все заняты ловлей. Почти всегда в такой ситуации было понятно, кто ловит, кто нет. В этот раз над ямой витала грусть. Я не увидел ни единой поклевки и скептически прогнозировал свой успех. Все-таки я уже пару месяцев перешел на живцовый лов, и руки стали забывать, что такое джиг на ямах.

К берегу подплыл молодой парень со следами грусти на лице, и я сначала решил не давить ему на больную мозоль. Но возиться рядом у своих лодок молча — это не по-рыбацки. Что-то одобряющее я из себя выдал, а парень ока-

зался разговорчивым. Оказалось, что он ловил вовсе не на яме, а нашел место, где еще не весь камыш вылез на берег, и там, на невообразимой мели, поймал 4 щучки. Размер, конечно, не радовал, но он поговорил и про живца, и про мелкие воблеры, и еще про что-то. А у меня почему-то оказались голлавинные воблеры.

Я проплыл мимо скользящих на яме спиннингистов и встал на то место, где я зорким глазом этого парня засек еще на подъезде к реке. Глубина сантиметров 30. Ил без единой травинки и коряжки. Попробовал вертушку, поверхностный воблер сантиметров 10 длиной, легкий джиг. Все это по 5-6 бросков. Рыба тем временем обозначала свое присутствие водоворотами, вулканами поднятого со дна ила и брызгами малька. На мой любимый «Вулкан» щука отреагировала быстро. А потом и другие, но отнюдь не остальные. Бухточка была не только меленькая, но еще и маленькая, а уж миленькая — это неоспоримо. И вот когда меня ветром окатывало к берегу, там, в остатках камыша, случился такой переполох, что муть все скрыла диаметром метров пять вокруг лодки. Я сначала подумал, что попал в логово щук, но оказалось, что вся прибрежная зона ими просто забита. Сложилось мнение, что из-за обилия малька щука быстро наедается и стоит в остатках камыша, переваривая пищу. Потом 1-2 снова выходят на охоту, и мой воблер им очень нравится. Воблер с метровым заглублением, естественно бороздит по дну, но это вовсе не мешает ни щукам, ни мне.

Поймав 8 щук за 3 часа, старшая из которых оказалась 1 800, я уехал с думами, как же пой-

мать их всех в их логове, а не ждать, когда кто-то из них проголодается и выйдет на прогулку. Это вовсе не алчность и не хапужничество, а желание придумать что-то новое. Это всегда было для меня главным в рыбалке — решить головоломку. Придумал вернуться к длинному удище и макать в прибрежной зоне живца или твистер. Живец был, и на следующий день, несмотря на бесконечный дождь в прогнозах, я поехал реализовывать свою идею. Она оказалась не рабочей. Сильный ветер, глубина уреза воды 10 см и возня с длинной удочкой быстро остудили мой пыл. В лучшем случае надо было встать в точку и просто опустить живца в воду и ждать. Но ветром гнуло камыш и моё удище тоже. Короче, не получилось.

В итоге я вернулся к ловле на воблер и свои 7 щук поймал. Но обнаружил еще один интересный момент. Рядом отделенный от берега кусок камыша длиной метров 50. Там ветер мешает еще больше, но зато и щучья возня там просто захватывающая. Камыши взрываются мощными всплесками и... И там почему-то рыба вообще не реагирует на мои приманки. Всё тоже, что и у берега, а вот ни одной поклевки. И дело даже не в обиде на щуку, а в том, что мой без устали борющийся со щучьими загадками мозг снова начал думать, как этих щук победить. И очередная идея родилась. Предыдущая себя не оправдала, но это один из вариантов научного эксперимента. Как будут развиваться события дальше, я узнаю завтра. Тогда и обнародую свой смелый эксперимент.

Назавтра мой очередной эксперимент оказался удачным. Теперь его можно и описать. Суть его в том, что я использовал стандартный кружок. Убрал стержень, а в отверстие привязал поводок длиной 15 см и закрепил его сверху. В итоге получилась смешная конструкция. Кружок, к которому напрямую прикреплены поводок и тройник. Для пробы сделал два таких кружка и насадил на один тройник полтву, а на второй сопу. Обе рыбешки местами касались дна, но легким ветерком их загнало к кромке тростника, на что я и рассчитывал. Караулить кружки было некогда, потому как спиннинг никто не отменял.

Эксперимент чуть не сорвался по той причине, что щуки было гораздо меньше, чем накануне, и вела она себя в камышах спокойнее. Но, вернувшись через час, один из кружков я с трудом обнаружил в гуще камыша и долго добирался до него. Щука на такой глубине шарохла от лодки. В итоге я зацепил кружок вместе с рыбой подсаком. Щука потянула на полтора килограмма. А удовольствие от моей выдумки потянуло значительно больше. Выявились и некие тонкости, которые надо устранить. Во-первых, новые кружки чистые и нижняя поверхность ярко белая. А так как живец прямо под ней, то это щуку отпугивает. Во-вторых, все-таки надо дать щукам хоть метр свободного хода. В итоге я к кружку привязал метр плетенки и на ней щучий поплавок. Теперь глубину определял этот поплавок, и плавал живец в метре от кружка, а не прямо под ним.

Но коррективы в рыбалку и в продолжение эксперимента внесла жизнь. Удалось съездить через несколько дней, а за это время вода упала еще сильнее, и в облюбованной мною бухте щуки не оказалось вовсе. Придется перенести эксперимент на следующий сезон, но теперь уже есть уверенность, что я на правильном пути.





Анатолий МАИЛКОВ, фото автора

ПЛОТВА И НАСАДКИ В ПРЕДЗИМЬЕ



Накануне зимы вода остывает быстро. Рыба при этом некоторое время испытывает что-то похожее на температурный шок, что в наибольшей мере выражается в снижении активности питания. А итогом этого становится и явное ухудшение клева, и смещение его пика на самые теплые полуденные часы или даже на вторую половину дня.

В ситуации постоянного охлаждения водоемов из-за ледяных дождей и даже снегопадов можно, конечно, с переменным успехом продолжать ловить карпа или карася, клев которых становится нестабильным и неверным, когда завидные трофеи стоят больших трудов. Однако более предсказуемой и продуктивной рыбалка станет, если переориентироваться на другую рыбу, не так остро реагирующую на резкое изменение состояния среды обитания и массово населяющую тот или иной водоем, что среди особей одного вида всегда поддерживает сильную кормовую конкуренцию.

Известно, что к самым распространенным в наших водоемах мирным рыбам смело можно отнести плотву, густеру, уклейку, возможно, ельца и пескаря. Среди них плотва наиболее неприхотлива, почему обычно хорошо клюет как по открытой воде, так и в пору ледостава. Однако на изломе сезонов и эта рыба не столь проста, что во многом определяется не только сложившимися условиями в конкретном водоеме, но и размером плотвы, у которой, как и у некоторых других рыб, существуют тугорослая и быстрорастущая глубинная формы.

Мелкая плотва наиболее массово населяет почти все водоемы, придерживается в них береговой зоны и малых глубин, но обычно ее

вес редко достигает 200 граммов — она мало для кого является желанным трофеем. Крупная же плотва в больших чистых реках, озерах и водохранилищах может вырастать до веса в килограмм и более, что связано с питанием в основном животным кормом и глубинным образом жизни. Обычно такая плотва тоже многочисленна там, где она водится, однако эта рыба держится небольшими одновозрастными стайками, причем чаще крупная плотва занимает нишу на водоеме, где глубина составляет около четырех метров. Но когда водоемы осенью и накануне ледостава быстро остывают, именно крупная плотва, почти не снижая активности, отходит на значительные глубины, где начинает конкурировать за корм с лещом и густерой.

Поэтому в начале остывания воды некрупную «береговую» плотву можно вполне успешно ловить на растительные насадки, такие как перловка, пшеница, манная болтушка, хлопья «геркулеса», поскольку растительный корм обычен для этой рыбы практически во все сезоны. К тому же, «стандартная» плотва в холодной воде положительно реагирует на прикормку, обычно состоящую из компонентов растительного происхождения, и быстро накапливается в зоне ловли.

То же самое не всегда можно сказать про крупную плотву, которая после остывания воды ниже определенного показателя начинает негативно отзываться на прикармливание привычными составами, но ее иногда удается собрать очень простой прикормкой, состоящей всего-то из плодородного грунта с берега водоема, в который добавлены либо мотыль, либо опарыш, либо нарубленный червь. Однако, если этот корм для плотвы в водоеме непривычен, то ее лучше ловить в свободном поиске, применяя для насадки естественную пищу рыбы в холодное время года.

Очень эффективными наживками именно для ловли крупной плотвы могут оказаться и личинка стрекозы, и ручейник, и рачок-бокоплав, и мясо рака или мясо моллюсков — тут выбор зависит от условий на каком-то участке конкретного водоема. Также многое определяется возможностью быстро и в достаточном количестве набрать нужную наживку. Например, на каменистых участках водоемов плотва предпочитает бокоплага — его тут много под камнями, а на заиленных глубинных местах ее более привлекают личинка стрекозы и даже мотыль.

Как это ни парадоксально, но осенней порой всё труднее становится поймать крупную плотву на водоемах с малой или незначительной проточностью, чем на реках, даже больших. А дело в том, что озера, карьеры и водохранилища остывают в разных местах неодинаково. Это зависит от множества факторов — в частности, от силы и направления ветра, от интенсивности дождей, от преобладающей глубины. И куда в итоге сместятся стаи плотвы, предсказать

сложно, возможно, рыба уйдет очень далеко от берегов, где она будет вне досягаемости чувствительной поплавочной снасти, а на грубые донки крупная осенняя плотва может не клевать совсем. Кроме того, когда рыбе не надо тратить силы на противодействие потоку, она меньше нуждается в корме, что именно в холодной воде, в условиях замедленного пищеварения, выражается в виде очень капризного клева.

На реках, напротив, движущаяся вода всё время перемешивается и остывает равномерно, а еще и освещается. От избыточной освещенности и от больших затрат энергии крупная речная плотва, похожая, холодной осенью лишь покидает неглубокие места с сильным течением, куда она уходила кормиться во время жары. После этого рыба весом 300-600 граммов начинает хорошо ловиться на глубинных участках реки, близко примыкающих к берегам. Тут относительно длинной удочкой, зайдя немного в воду, удается достать до глубин около четырех метров.

Пока вода не остынет ниже определенного значения (обычно в районе 14 градусов), плотва здесь будет неплохо клевать на зерна распаренной пшеницы, если только ею и прикармливать, используя специальную рогатку. Однако по мере дальнейшего остывания воды самую крупную плотву, иногда весом за килограмм, а также и прочую рыбу, на больших реках, подобных Оке, будет возможно поймать лишь на личинку стрекозы, не применяя никакой прикормки, а лишь по разным признакам отыскивая стоянки рыбы. Данную наживку добывать непросто: специальным черпаком с мелкой металлической сеткой на каркасе поднимают порцию ила в береговой зоне и промывают — с одного раза обычно получается две-три личинки, а их на рыбалку нужно около пяти десятков.

Есть несколько важных моментов в насаживании на крючок личинки стрекозы. Если это мелкая живность, называемая «казарой», то данных нежных личинок зеленоватого цвета надевают на тонкий крючок по две-три штуки, протыкая насквозь грудку. Кстати, «казару» добывают в прибрежных водорослях, вынося их пучок на берег и внимательно затем разбирая. А вот крупную живучую личинку, часто именуемую «карактицей», напротив, лучше насаживать на довольно толстый и крупный крючок, пронзая им насквозь мягкое брюшко — так личинка крепче держится на крючке и некоторое время остается живой, продолжая шевелиться во время проводки.

Естественно, во все сезоны самая эффективная поплавочная рыбалка на реке с заметным течением — это ловля в проводку. Если в качестве насадки и прикормки используется распаренная пшеница, то проводка будет донной, когда приманка пускается вблизи дна и даже изредка «чиркает» по нему. Желательно движение оснастки периодически или постоянно придерживать, как бы «оживляя» насадку, которая начинает колебаться в потоке, а не пассивно плыть с его скоростью — это быстрее замечается рыбой и вызывает ее интерес.

БЕЗ ПРИКОРМКИ

В случае рыбалки без прикормки на ту или иную живность в качестве насадки, что характерно для ледяной воды поздней осени, придется не только обнаружить естественное скопление кормящейся плотвы, но и подобрать глубину хода приманки. Это особенно необходимо после затяжных дождей, когда течение усиливается и поток вымывает много личинок, которых несет в толще воды. В данной ситуации кормящуюся плотву удастся обнаружить по характерным всплескам в определенных местах — обычно там, где течение замедляется или даже меняет направление, поскольку тут возрастает концентрация корма. И в данной ситуации желательно работать со снастью: придерживать ход оснастки; поддевать ее во время проплыва; полностью останавливать, заставляя наживку всплывать вверх; переводить оснастку с одной струи на другую. Особенно эффективна при ловле в толще воды, даже на течении, проводка с погружением, когда огрузка между поплавком и крючком распределяется равномерно по леске, что обеспечивает плавную подачу наживки рыбе, что зачастую провоцирует ее на немедленную хватку.





Алексей КОЛОМИЕЦ, г. Волгоград, фото автора

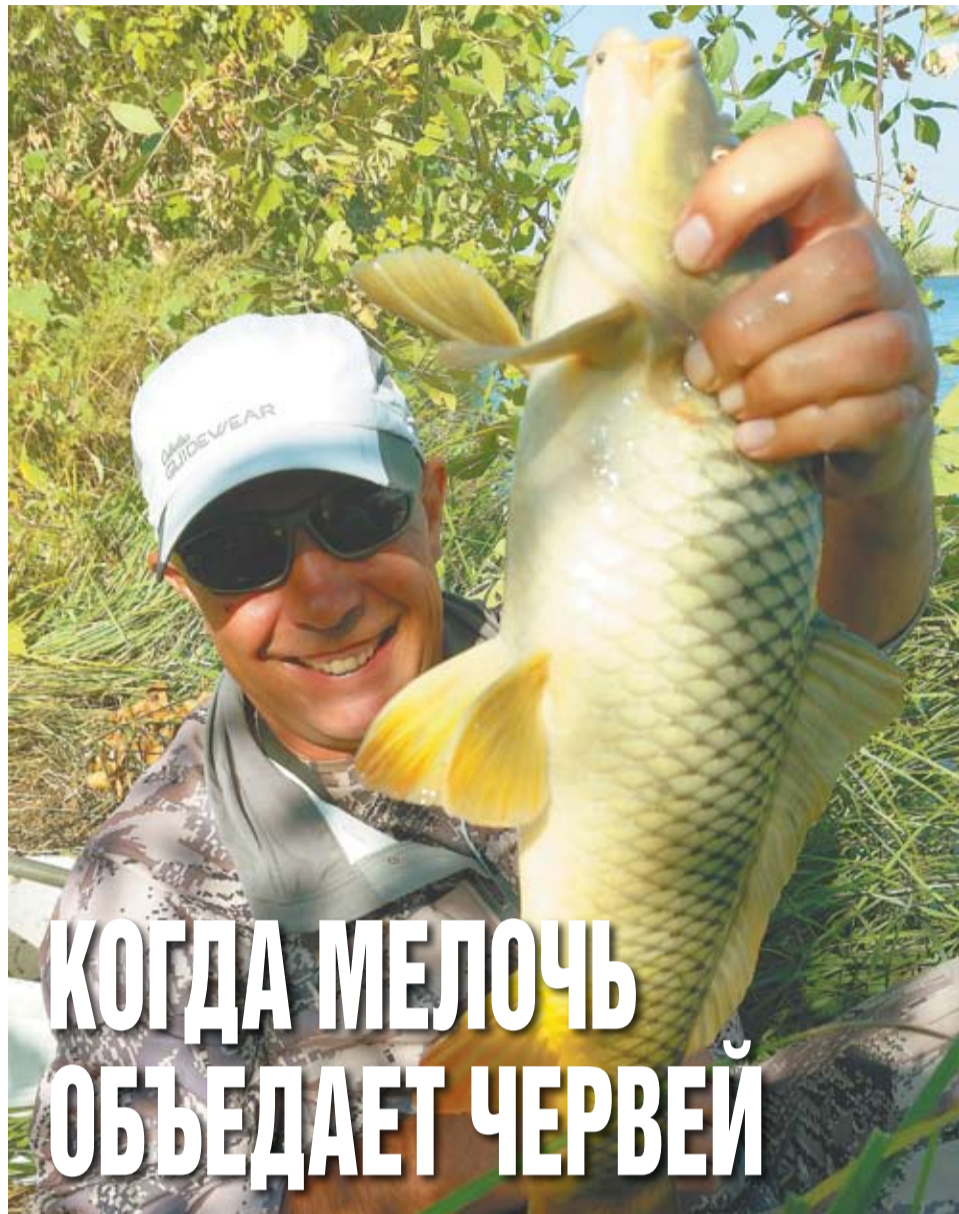

КОГДА МЕЛОЧЬ ОБЪЕДАЕТ ЧЕРВЕЙ

Не считаю себя продвинутым поплавочником. Чаще ловлю спиннингом. Но посидеть с удочкой люблю. Несколько лет подряд еду на одно и то же озеро, где первую половину дня посвящаю ловле небольших сазанов на поплавок. И у меня есть парочка советов для таких же, как я, рыболовов-любителей.

Н е раз наблюдал такую картину. С дороги сворачивает машина. Из нее выходят 2-3 рыболова. Как правило, один спиннингист, один поплавочник и один «универсал». Спиннингист, разумеется, начинает ходить по берегу и периодически ловить щучек-травянок с окунями, а остальные чаще всего забрасывают в озеро поплавок. Все вроде бы нормально, да только вот уже через 20 минут «универсал-поплавочник» начинает чертыхаться и жаловаться, что кто-то постоянно объедает червей. Поплавок не успевает встать как следует — крючок уже голый. Иногда поплавок и не успевает занять рабочее положение — так и плавает, пока рыболов не вытащит густеру с палец размером. Немного посоветовавшись, рыболовы сматывают удочки и едут на другое озеро, которых в нашей Волго-Ахтубинской пойме предостаточно.

Вам знакома такая картина? Лично я с этим сталкивался не раз. Но однажды попробовал прикармливать рыбу не обыкновенной прикормкой, например, кашей с макухой, а использовать землю. Идея была заставить прикормку как можно быстрее опускаться на дно и быть менее заметной для мелкой рыбы. Там, на дне, ее обязательно должна найти крупная рыба. Я уже знал, что в озере водятся не только подлещик, линь и карась, но еще и сазаны, которые иногда рвут леску 0,2 мм. Последующие рыбалки доказали состоятельность такого подхода к процессу приваживания и прикармливания. Уже много раз мои товарищи пытались ловить рыбу рядом со мной, но сазаны у них не брали. В основном мелочь и изредка караси. Как только они начинали использовать землю — количество сазанов в улове резко возрастало.

Мой рецепт приготовления прикормки очень простой. На 2 лопаты просеянной земли — 1 кг прикормки (любой) и 2 банки маринованной кукурузы. Она нужна в прикормке, так сказать, по определению. Я уже не скажу, откуда знаю это. Скорее всего, действовал по аналогии с любителями ловли карпа, которого непременно прикармливают именно бойлами, а приваду делают на базе глины, пахучих добавок и непременно режут бойлы. Так сделал и я, только вместо бойлов добавил кукурузу, на которую и собирался ловить. Червей ведь быстро мелочь объедает! А кукурузу хотя бы окуни игнорируют.

Моя оснастка тоже претерпела изменения. Леска у меня стоит толстая, потому как жду поклевку крупного сазана. Поплавок изначально был тоже весьма большой. Я бы сказал — не спортивный. Но именно вот с такой грубой снастью у меня сразу начало получаться, а моих товарищей с более тонкой снастью — только плотва и прочая мелочь. Дело доходило до смешного. Мы менялись местами — не помогало. Мы поменялись удочками — и снова моя удочка ловила, а другая нет! Видимо, срабатывали два основных фактора: большая огрузка быстрее доставляла насадку ко дну и удерживала ее там, не давая вездесущей мелочи клевать и играть с моей кукурузой. Я даже начал вешать дополнительную маленькую дробинку почти у самого крючка. Только в этом случае насадка дожидалась, когда на приваду заглянут крупный карась и сазан.

Когда пытаешься ловить крупную рыбу маховой удочкой, то есть с глухой оснасткой, большое значение имеет качество всех элементов снасти. Думаю, это известно каждому и спорить на эту тему нет смысла. Я в качестве основной лески использую японскую тонущую леску, которую обычно использую зимой. Тонущая для того, чтобы ветер и легкая рябь не сказывались на чуткости поплавка. Она ни разу еще не подвела. Коннектор срывает с удилца, а узлы рыбу держали. Поплавок же использую длинный, с собственной огрузкой. Я снимаю с него эту самую огрузку и огружаю поплавок около самого крючка. Все дробины сдвигаю в кучу — они так быстрее тонут. Крючок также ставлю не тонкий, чтобы он своим весом не позволял тревожить насадку мелкой рыбе. Вот, собственно, и все основные хитрости.

Когда я раньше приезжал на это озеро со спиннингом, поплавочники всегда говорили, что рыба тут есть, но ловится в основном только мелочь, иногда линь с карасями. Теперь я знаю, почему они так говорят. Нужно экспериментировать с прикормкой, насадкой и оснасткой. Надеюсь, моя заметка кого-то подвигнет к пересмотру своих старых методов ловли на любимом озере, где рыба крупная есть, но мелочь не дает ее ловить.

РЫБАЦКАЯ КУЛИНАРИЯ

НЕ УБУДЕТ В БЕРЁЗОВОЙ ПОСУДЕ

Миска для первого блюда, тарелка — для второго, блюдце для закуски, вилка в левой руке, нож — в правой. Таков наш привычный застольный этикет. На рыбалке, в походных условиях, часто полноценная трапеза становится проблемой из-за отсутствия посуды и столовых приборов.

Природа-кормилица и здесь выручит. Стоит только вспомнить опыт предков. Или подсмотреть, как в таких случаях ведут себя другие народы. В Непале я наблюдал, как мастерица из жестких округлых листьев делала небольшие тарелочки. Бамбуковыми шпильками женщина ловко протыкала листья, соединяя их наклонно по кругу. Когда он замыкался, получалась неглубокая мелкая посудина. Обычно в таких одноразовых тарелочках торговцы продают рис, горох, картофель.

Нередко вместо посуды используются широкие банановые листья. Мне самому не раз приходилось и угощаться из такой природной посуды, и, следуя примеру непальцев, «сервировать» ею свой походный стол. Хватает и у нас природного материала как для посуды, так и для столовых приборов. Вместо тарелки вполне можно использовать лопух или кусок бересты, ложку может заменить раковина перловицы, вставленная в расщепленную палочку, а из веточки с заостренными двумя-тремя концами выходила отличная вилка.

Между прочим, деревянная посуда вполне подходит для варки пищи, скажем, приготовления той же ухи. На быструю руку приготовить еду над огнем можно, используя, скажем, полый внутри ствол бамбука. «Нам хоть с бревна, хоть с корыта, абы досыта», — говорили неприхотливые к пище днепровские казацкие рыбаки. В походных условиях, во время рейдов в тылу врага не было времени вырезать или выжигать ковши, тарелки и прочую кухонную утварь. Использовали то, что было под рукой.

Например, импровизированный туесок-ведро, в котором удобно хранить и переносить воду, изготавливали из короткого бревна. Его вымачивали в воде, после чего выбивали или выдавливали сердцевину так, чтобы остался цельный цилиндр, состоящий из первичной и вторичной коры. Уху-«щербу» часто варили в сплетенных из лозы котелках, которые снаружи обмазывали глиной, в коробах-кастрюльках, наскоро «спеленных» из бересты, листьев лопуха. В этом случае пламя костра должно было касаться лишь поверхности, имеющей непосредственный контакт с водой.

Владимир СУПРУНЕНКО, фото автора



• ОЖИДАЕМАЯ АКТИВНОСТЬ КЛЁВА РЫБЫ В НОЯБРЕ •

Прогноз составил Ревнут ГОЛОВКО, г. Обнинск

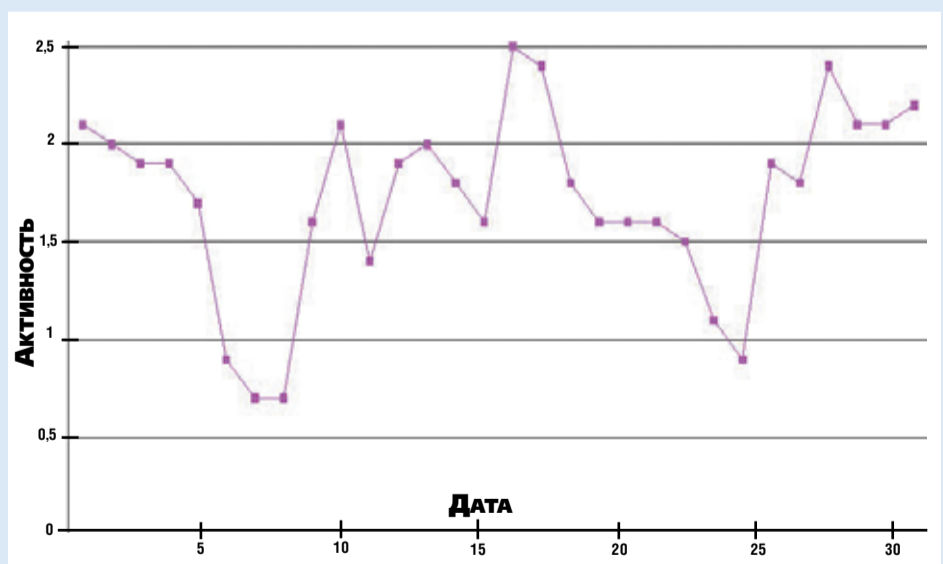

Ноябрь — это уже предзимье, суточная температура воздуха снижается за 0 градусов, но только в конце месяца фенологи говорят о начале зимы. Думаю, что не ошибусь, если замечу, скорее всего, рыболовы принимают за начало зимы тот срок, с которого лед на любимом водоеме станет настолько толстым, что уже можно будет достичь любого заветного уголка, не боясь окунуться в ледяную купель. Отсюда можно заключить, что в таком случае зима на каждом водоеме начинается в «свое» индивидуальное время. Но, главное, чтобы зима наступила, и лед держал бы рыболова. Ведь все знают, что рыбалка по первому льду не только увлекательна, но и добычлива. Подмечено, что особенно хороший клев по первому льду

бывает, если перед ледоставом идет ливневой снег, приносящий в воду много отрицательных ионов. Как известно, наличие (в воздухе или воде) отрицательных ионов повышает жизненную активность обитателей среды, будь то человек или рыба. Благодаря снежинкам лед становится тоже заряженным отрицательно, что и поднимает «тонус» рыбам и активизирует клев. Кроме этого, ученые установили, что Земля периодически изменяет угловую скорость своего вращения. Эти изменения накладывают свой отпечаток на атмосферные и некоторые другие процессы на нашей планете. В апреле и ноябре отмечается годовой минимум скорости вращения Земли, при этом возрастают уловы промысловых рыб в Тихом океане.



Евгений КОПЕЙКО

ОТВЕЧАЕТ ЭКСПЕРТ ПО ОХОТНИЧЬЕМУ ОРУЖИЮ



Рубрика «Консультации «РОГ» посвящается различным аспектам, связанным с охотничьим огнестрельным оружием. Здесь читатели могут задавать любые вопросы на интересующие их темы. Присылайте ваши вопросы на адрес редакции: 123995, Москва, Ул. 1905 года, д. 7, стр. 1, ком. 754, «РОГ», либо на электронную почту: koreuko.consalt@mail.ru

Требование к вопросам простое и только одно: точная, полная формулировка. На вопросы читателей отвечает наш консультант Евгений Геннадьевич КОПЕЙКО. Вопросы и ответы нумеруются в порядке возрастания из номера в номер «РОГ», что в дальнейшем позволит быстро найти нужные сведения.



Фото 1

Фото Евгения КОПЕЙКО

Продолжение ответа на вопрос от Алексея Мосеевкова об ижевских однозарядных одностволках 32-го калибра. Начало см. в «РОГ» № 20-21, 2018.

ИЖЕВСКИЕ ОДНОЗАРЯДНЫЕ ОДНОСТВОЛКИ 32-ГО КАЛИБРА. ВНУТРИКУРКОВЫЕ МОДЕЛИ ИЖК-Б — ИЖ-18

Первой заводской одноствольной внутрикурковой моделью стало выпускаемое с 1960 года ружье ИЖК-Б. Буква «Б» в маркировке означает «бескурковое», хотя курок на самом деле существует и расположен внутри колодки, а буква «К» отмечает, что оно по-прежнему базируется на образце системы В.А. Казанцева. Оно оказалось самой малочисленной моделью среди всех одностволок завода Ижмех, изготавливалось вплоть до 1963 года включительно, когда пришел черед новой модели. Всего выпущено немногим более 100 тысяч экземпляров. На рынке она мало встречается, немного сохранилось и техдокументации.

Базой для одностволки ИЖК-Б стала аналогичная модель ЗБ («Златоустовское бескурковое»), выпускаемая Златоустовским машиностроительным заводом в 1950-е годы. В свою очередь и одностволка ЗБ создана на основе златоустовской внешнекурковой модели ЗК системы В.А. Казанцева. Это прототипы, поэтому о них нужно сказать обязательно, хотя и коротко.

Охотничье базовое ружье ЗБ-1 оснащалось стволом длиной 720–750 мм и весило примерно 2,35–3,0 кг, в зависимости от калибра длины ствола и плотности древесины на ложе и цевье. Предусмотрены разные калибры, 16-й, 20-й, 28-й. Ружье имеет указатель взведения, расположенный на колодке, и кнопку ручного

предохранителя. Предохранительное устройство исключает выстрел при незапертом стволе. Гильза выдвигается из патронника экстрактором при открывании ствола, как на аналогичных моделях. Ложа с шейкой прямой или полупистолетной формы изготовлена из бука, на экземплярах подороже из ореха. Боковые плоскости коробки окрашены гравировкой несложными рисунками.

Златоустовская одностволка ЗБШ-1 штучного производства характеризовалась более высокой кучностью боя, тщательной отделкой деталей и отладкой механизмов. Ее декор заключался в двухтоновой, как указывал завод, гравировке, выполненной методом травления. На отдельные экземпляры устанавливали ложу с выступом под щеку, на спусковой крючок и рычаг запирания наносили защитное и одновременно декоративное покрытие хромом или никелем. Более простая модель ЗБ-2 характеризуется только однотонной гравировкой методом травления.

По параметрам ствола и калибрам, по конструкции ствола, колодки и узла запирания одностволка ИЖК-Б аналогична массовой прежней курковой модели ИЖК. Основное отличие в том, что курок ударного механизма смонтирован внутри колодки. Взводились курок и боевая пружина по-прежнему при открывании ствола. Отчасти она стала прототипом следующей модели, поныне находящейся в производстве.

В 1964 году запущено в серийное производство очередная внутрикурковая одностволка ИЖ-18, показанная на фото 3. Как и фотография курковки ИЖ-17, это изображение впервые было опубликовано в каталоге «Спортивно-охотничье оружие и патроны» Внешторгиздата, а потом разошлось по всем изданиям. Модель ИЖ-18 частично унифицирована с курковой ИЖ-17, включая в ствол нижнюю личинку-

основание, предохранительную скобу, шарнир цевья. К стволу припаяны подствольный крюк, стойка шарнира цевья и антабка, имеется экстрактор, кнопка предохранителя смонтирована под предохранительной скобой спускового крючка. Выпускаемая с 1970 года одностволка ИЖ-18Е, схема которой показана на фото 2, снабжена эжектором, пружинный механизм которого смонтирован в полости ножи экстрактора. Эжектор отключается при помощи выведенного на цевье наружу шептала экстрактора, но при открывании ствола включается вновь. Обе модели защищены авторскими свидетельствами на изобретение. Выпуск ружей ИЖ-18 до перехода в 1982 году на обновленную модель достиг миллиона экземпляров, почти половина поступила на рынки других стран. Были образцы и 32-го калибра, что можно установить по архивам завода.

Основные параметры ружей ИЖ-18 и их стволов, выполненных из стали марки 50А, стандартизированы, предусмотрены все калибры, от 12-го до 32-го. Считается, модель ИЖ-18Е с эжектором выпускалась только 12-го, 16-го и 20-го калибра, но это неточно, так как в моем архиве есть подлинная техдокументация ружья ИЖ-18Е как раз 32-го калибра, изготовленного в октябре 1974 года. В рознице этот экземпляр стоил 37 рублей 50 копеек, а базовый образец ИЖ-18 всего 22 рубля 50 копеек.

Фото 2



Рис. 2. Схема механизмов ружья ИЖ-18Е. 22 — Ствол. 23 — Экстрактор. 24 — Штифт опорный. 25 — Пружина экстрактора. 26 — Фиксатор штифта. 27 — Штифт экстрактора. 28 — Шептало экстрактора. 29 — Гнеток. 30 — Личинка.

Фото Евгения КОПЕЙКО

На одностволку ИЖ-18 32-го калибра устанавливали ствол длиной 675 мм с дульным сужением 0,25 или 0,5 мм, весили они примерно 2,6 кг. Разрешенное давление для одностволки ИЖ-18 32-го калибра составляет 750 кгс/см², однако в «Паспортах» этой модели в разное время указывали и меньшее значение 700 кгс/см². На прочность ружья ИЖ-18 32-го калибра испытывали патронами, снаряженными усиленным зарядом бездымного пороха и снарядом дроби массой 15 г, которые развивали испытательное давление 1050 кгс/см², а ствол при давлении 1100 кгс/см². Проверку кучности боя проводили на дистанцию 35 метров. Ружье со стволом длиной 675 мм с дульным сужением 0,5 мм дает кучность 51% при стрельбе патронами со снарядом дроби № 3 массой 15 г.

В 1982 году появилась обновленная модель ИЖ-18М с дополнительной маркировкой «М» (модернизированная). Отличается она продольными ребрами на казенной части ствола, которыми он опирается на боковины колодки. Так, по мнению завода, при сборке можно точно сориентировать ствол по отношению к бойку, выступающему из щитка колодки, и снизить тем самым затраты на подгонку ствола к колодке. Сама колодка в верхней части заужена. Спица нижнего рычага запирания удлинена, ее удобно прижимать двумя пальцами. Однако на этой модели нависание древесины ложи над металлическими поверхностями уже не регламентировали, она

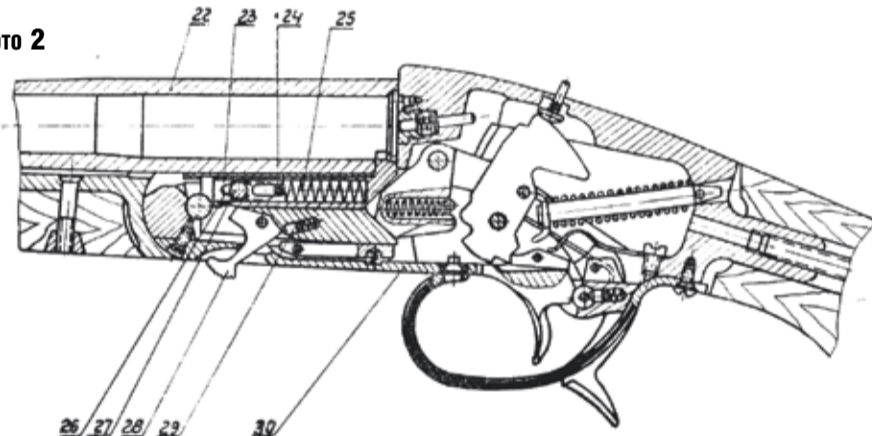
приобрела грубоватый вид и, по мнению охотников, так и просилась в руки под стамеску.

Образец ИЖ-18М 32-го калибра оснащали стволом длиной 675 мм с дульным сужением 0,5 мм, весил он примерно 2,6 кг. Методика проверки кучности боя прежняя — стрельбой на дистанцию 35 м, применяются патроны, снаряженные дробью № 7. Величина разрешенного давления обычна для ружей такого калибра и равна 734 кг/см², или 72 мПа.

В 1991 году на одностволке ИЖ-18М изменили положение подпружиненного бойка, он вводится в отверстие в щитке колодки изнутри и фиксируется поперечным штифтом, вставленным в сквозное отверстие в верхней части колодки. Наружная втулка бойка исключена, технология упростилась, но и внешний вид также упростился. Кстати, именно такое положение бойка и его фиксация поперечным штифтом применялась еще в давнем прототипе ИЖК, а ранее и в одностволке ЗК.

Еще одно изменение касается применения патронов категории «магнум», с 1992 года выпускается модель ИЖ-18М-М с экстрактором и образец ИЖ-18ЕМ-М с эжектором, но только двух калибров: 12-го Mag и 20-го Mag. Заводские специалисты отмечали, что при стрельбе из таких мощных ружей обычными охотничьими патронами с гильзами длиной 70 мм кучность боя дробью снижается на 6–10%.

Обозначение ИЖ-18М-М стало маркировкой всей группы одностволок, а затем введено название МР-18М-М. Предусмотрен образец и 32-го калибра со стволом длиной 675 мм с дульным сужением «получок», позже длину ствола 660 и 710 мм унифицировали с одностволками других калибров, но выпуск малоизвестен.

Отмечу интересную модель на базе одностволки ИЖ-18М — внутрикурковой двойник-вертикалку ИЖ-94МР, или МР-94МР, с блоком стволов длиной 600 мм мелких калибров, показанный на фото 1. Для зарубежного рынка у нее свое название — ИЖ-94 Scout. Это оружие другого вида — двуствольное, поэтому коротко. Двойник-вертикалка ИЖ-94МР оснащена одним внутренним курком, одним спусковым крючком и переключателем очередности

выстрелов на верхнем хвостовике колодки. Верхний ствол нарезной под патрон калибра .22LR кольцевого воспламенения, нижний гладкий калибра .410/76. Стволы соединены муфтами в казенной и дульной части, мелкие калибры и современная технология стволов допускают соединение стволов без промежуточной муфты или соединительных планок без опасения перекрестного боя. Фактически это одностволка ИЖ-18М, оснащенная дополнительным мелкокалиберным нарезным стволом. Патроны калибра .410/76 выпускаются заводами, а ружья 32-го калибра интересны охотникам, которые предпочитают снаряжать патроны самостоятельно. Так что дробовым патроном 32-го калибра патроны калибра .410/76 конкуренцию не составят, у них разные сферы применения.



Фото 3

Фото Евгения КОПЕЙКО

ООО «КИРОВОХОТА»
17 охотхозяйств
ТРОФЕЙНАЯ ОХОТА
ноябрь–декабрь
ЛОСЬ загоном,
КАБАН
Тел./факс: 8332 / 637-600; 633-044
 МВТ 010950 фед.реестр туроператоров. Реклама



ЕЛЕНА КОНЬКОВА

ВТОРАЯ СОБАКА В ДОМЕ



Фото: Сергей ФЮКИНА

Девочка на улице спрашивает у мамы: «А почему у тети три собачки, а мне одну нельзя?» Мама отвечает: «Тетя — больная». Обычная история... Мы, владельцы собак, выглядим, со стороны обывателей, нездоровыми гражданами.

Кто же такой собаковод? Многие думают, что собаку заводят от одиночества люди-неудачники. Не могут, мол, такие люди общаться с себе подобными, вот и променяли граждан на собак. Не все так просто!

Люди с неуравновешенной психикой, бывает, часто заводят крупных, потенциально опасных собак, чтобы за их счет производить впечатление на окружающих — казаться сильнее, чем они есть. В этом случае собаки без грамотной дрессировки становятся неуправляемыми. Данный вариант собаководства — основная причина ненависти большинства граждан к собакам вообще, невзирая на породную принадлежность.

Приобретая собаку, вы сознательно впускаете нового друга в свою жизнь, поэтому очень важна психологическая совместимость. И тогда ваша жизнь с собакой определенной породы наполнится оптимизмом и бодростью.

С точки зрения практики содержания любой собаки имеет существенное значение характеристика: «Пригодна или непригодна для жизни с человеком». То есть соблюдаются ли определенные навыки собаки в режиме: выгул на поводке, базовое послушание, не воет ли в доме целый день, не устраивает погром в квартире, не кусает ли членов семьи, не кусается ли от страха, не кусается ли при проведении ветеринарных манипуляций, не выпадает ли в «астрал» при различных изменениях в окружающей среде.

Главное правило: не меняйте свой образ жизни ради собаки.

Есть собаки, которым комфортно везде и всегда (неважно, куда идти, лишь бы идти вместе с хозяином, ехать — так ехать, главное — вместе с хозяином). Им везде хорошо.

Это свойство нервной системы данных животных: высокая стрессоустойчивость.

Собака — это животное со своими потребностями и поведением. Человеческую среду обитания (квартиру, дом) собака воспринимает через призму своего восприятия мира. Большинство проблем поведения щенка или взрослой собаки решается правильным созданием условий содержания животного в квартире,

но эти условия не должны вредить человеку (ему не придется из-за собаки превращать свое комфортабельное жилище в «волчье логово»).

ЗАЧЕМ ВАМ ВТОРОЙ ПЕС?

А для чего брали вторую собаку? Для каких целей? Породистая собака ценна не только определенным типом экстерьера, а в первую очередь породными пользовательскими характеристиками. Что это значит для собаковода-новичка? Это — легкая обучаемость, послушание, дружелюбие, преданность владельцу.

Более здравые размышления для новичка-собаковода:

во-первых, мысль о том, зачем вторая собака, собственно говоря, нужна. В качестве компаньона вполне достаточно одной собаки. Если конкретная цель приобретения есть: охрана объекта на постах, соревнования по вполне конкретной дисциплине, пастьба сельскохозяйственных животных, охота, собаки для упряжки, разведение с определенной целью, а не простое размножение ущербных животных ради денег. Если цели нет, то и вторая собака не нужна;

во-вторых, каждая новая собака требует затраченного на нее конкретно дополнительного времени. Практика показывает, что с увеличением количества собак на них начинают регулярно гулять, перестают заниматься, гуляют исключительно стаей и т.п.

Породные особенности (характер, здоровье, склонность к наследственным болезням) можно изучить в интернет-серфинге на породных форумах собак.

Кстати, здесь и только здесь вы узнаете о любимой породе ВСЕ. И, возможно, любимой она быть перестанет. Среди сотен тем в открытую обсуждаются все минусы пород и их особые заболевания, о которых продавец щенков

вам никогда не скажет. Он же не скажет и о рейтинге своих щенков на данный момент времени в Национальном клубе породы. Это важно для шоу-собак в первую очередь. Существуют регионы страны с сильным поголовьем, есть со слабым. А уж о репутации тех или иных заводчиков по грязи, вылитой на них со стороны форумчан, можно судить вообще о степени порядочности людей, выбравших именно эту породу собак.

Вот поэтому необходимо активно посещать выставки и испытания собак в надежде встретить ответственного владельца и ухоженную, довольную своей жизнью собаку.

Собака в племенных целях заводят профессионалы, посвятившие им всю жизнь. Это своего рода творчество — получить животное, близкое к идеалу породы, а то и новую породу. Щенки нужны для прогресса любимой вами породы, а не для деградации внешних и внутренних показателей животных.

Про породы, требующие умножения количества собак в доме, пишут на форумах исключительно владельцы борзых, и исключительно с эстетической точки зрения. Про охоту и бега не упоминают по причине малой доступности в разных регионах России.

ТРУСЛИВЫЕ И ХРАБРЫЕ

«Уже и русский спаниель... Батюшки, и его угрохали! А ведь даже не зарегистрирован в ФЦИ, гордость русской подружейной охоты... Удар ниже пояса...» — цитата с форума интеллектуальных собаководов. Тема трусливого щенка повторяется в упоминаниях разных пород собак. Не всегда владелец решает вынести свою проблему в интернет. Новая тема была о трусливом щенке русского спаниеля...

Сейчас действительно много щенков с нестабильной психикой по вине разводчиков собак.

Большинство проблем поведения щенка или взрослой собаки решается правильным созданием условий содержания животного в квартире, но эти условия не должны вредить человеку.

Теперь стали появляться сообщения о трусливых щенках охотничьих пород. «Во дворе появился щенок дратхаара, очень трусливый. Ходит сгорбленный, с поджатым хвостом, очень боится собак, даже маленьких и спокойных, отшатывается от людей».

Обычно владельцам проблемных щенков на форумах дают стандартные советы. «Похожу, что у щенка слабая нервная система, а это врожденное. Частенько страхи вылезают в период полового созревания». «Ваша главная задача состоит в том, чтобы собаке было хорошо, спокойно, комфортно около вас, а не рядом с чужими собаками. Главный совет: собаку кормить только на улице, с собакой играть только на улице. Улица должна вызывать только положительные эмоции, это вы сможете добиться, если все хорошее будет происходить на улице. Еда успокаивает. Именно поэтому при коррекции фобий (страхов) собак важно вкусно кормить». «Недостаток авторитета хозяина имеет огромное значение. Собаке не должно быть страшно рядом с хозяином. Если у собаки такая психика, надо смириться или вечно мучиться. Попробуйте вернуть собаку обратно заводчику».

Единственный вопрос, который должен волновать владельца собаки — внутривидовые отношения, как могут они измениться с появлением новичка, как его примут, как поведет себя он на чужой территории. Я знаю один пример полного игнорирования друг друга в городской квартире двух сук борзой. Женщина подобрала на улице породистую собаку, владельца почему-то не нашли. Пришлось оставить чужую собаку себе. Драк не было. Но и не было контакта собак между собой. Для каждой из них существовал только — человек.

Две комфортные собаки, ладающие между собой, это замечательное соотношение. Если от суки оставят щенка, то, скорее всего, так и будет. Чужой щенок превратится в проблему, даже при содержании в частном доме. Взрослая сука может убить чужака. Рекомендация простая. Стройте изолированные вольеры и не допускайте общения собак друг с другом.

КАК ВЫГУЛИВАТЬ?

На породных форумах отмечена еще одна проблема. «Владельцы, кто держит в городских условиях две и более собак, поделитесь, как выгуливаете их: партиями или сразу всех?»

Обычно так:

«У меня 2, утром и днем по очереди хожу, вечером с обоими».

«А у нас 2 кобеля, эрдель и норвич. Раньше выводили одновременно 2-х на руплетках. Кстати, очень удобно. За исключением одного момента — если вокруг гуляют собаки без поводка... У меня оба драчуны, и одной справиться сложно в такой ситуации. В итоге утром гуляю по отдельности, а вечером вдвоем с двумя собаками».

Если две собаки, то удобнее держать поводки в двух руках. Если есть поводок-сворка, то одна рука у вас свободна. Можно отпускать собак по очереди, то одну, то другую. И для безопасности питомцев носить в кармане шокер.

Я бы с удовольствием не общалась с другими собаками и тем более неадекватными прохожими на улицах города. Но для того, чтобы добраться до выгулочной площадки или лесопарка в крупном городе, владельцу собаки надо идти сначала через дворы многоэтажных дворов, где специально прикармливаются стаи бродячих собак. Дальше вам придется идти либо через местный сквер, где гуляет очень много собак, или обходить сквер окольными путями мимо стройки, а там опять живут стаи бродячих собак!

Теперь немного о гигиене собаки. О мытье лап после прогулок и одевании комбинезонов и жилетов. Тема важная. Мыть и подмывать питомцев надо обязательно. Современная одежда для собак — спасение от грязи и экономия вашего времени. Городская грязь насыщена опасными химикатами. Так что лучше купить пару комбинезонов на ненастную погоду. Утром надели один, затем после прогулки его протерли и сушите. На новую прогулку вывели собаку в другом комбинезоне.

Не забудем о такой проблеме: собаки разных полов. Если одни кобели нормально относятся,

что к их «дамам» чужие самцы подбегают знакомиться, то другие не позволяют никому из чужих подойти, неизбежна драка.

Идеальных собак не бывает, а перенимают младшие у старших все очень быстро, зачастую это «все» является поведением нежелательным. А дальше уже зависит от пород, темперамента, физической формы, содержания, прогулок, и т.п.

ПОДСЕЛЯЕМ ВТОРУЮ СОБАКУ

Цитирую из известного справочника «Пойми друга» —

«Общие правила при подселении чужака в стаю следующие:

— знакомство должно происходить на незнакомой территории, особенно для доминанта;

— легче вселить неполовозрелое животное, а уж тем более противоположного пола;

— можно дать отранжироваться самостоятельно особям примерно одного возраста и одних физических возможностей на незнакомой для обеих территории;

— в дальнейшем драки между субдоминантами человек-вожак обязан прекращать незамедлительно».

На любом возрастном этапе собаке необходимо быть нужной «стае», то есть владельцам. Причем никакая собака не может доминировать над человеком. Вообще. Потому что человек умнее собаки. Доминировать — это означает подавлять, управлять, навязывать свою волю. Это каким же должен быть человек, чтобы над ним доминировало животное?! Даже такое славное, как собака.

В ИТОГЕ ВЫДЕЛЯЕМ СЛЕДУЮЩИЕ ТИПЫ СОБАК:

слабый тип высшей нервной деятельности + агрессивность + специфическое воспитание/влияние окружающей среды = собака с трусливо-агрессивным поведением (неудобное поведение для окружающих);

слабый тип высшей нервной деятельности + агрессивность + правильное воспитание/влияние окружающей среды = приемлемая собака (собака, приятная в содержании и общении);

слабый тип высшей нервной деятельности без агрессивности = собака — дружелюбный трус (неудобное поведение собаки для человека).



Владимир ТРУСОВ, эксперт I категории по испытаниям, II категории по породам спаниелей, г. Санкт-Петербург

АНГЛИЙСКИЙ КОКЕР-СПАНИЕЛЬ: ИЗ ИСТОРИИ ПОРОДЫ

Статья вторая

В ЛООИР с 1985 и до начала 1990-х гг. около 90 процентов вязок приходилось на Сабрин-Тана и его потомков. В это же время поголовье английских кокер-спаниелей в Ленинграде было сосредоточено только в двух охотничьих обществах: ВОО Лен ВО и ЛООИР.

В эти же годы порода широко используется по своему непосредственному предназначению, о чем говорит количество записей в книге ВПКОС, а также участие в 7-й Всероссийской выставке охотничьих собак в 1992 году.

На выставке было представлено 48 собак в различных возрастных группах. Для сравнения, на 10-й Всероссийской выставке охотничьих собак в 2007 году было всего 7 собак этой породы, а в 2017 году четыре собаки, и все они из Санкт-Петербурга.

С 1985 года по 2000 год в ВПКОС записано 315 собак, а с 2000 года по 2007 год 19 собак. Вывод можно сделать следующий: с образованием в сентябре 1991 года РКФ, а в 1994 году такой организации, как РФОС, поголовье английских кокер-спаниелей расплылось по многочисленным клубам и клубикам, где племенная и полевая работы оставляют желать лучшего.

Из статьи Улитина А.А. «Российская охотничья кинология в своем развитии»:

«Только в системе РФОС (Российская Федерация охотничьего собаководства) вместе с секциями охотничьего собаководства в обществах охотников и рыболовов организованно действуют около 100 клубов, 92 частных питомника с общим поголовьем собак охотничьих пород около 100 тысяч.»

Что уж говорить о тех организациях, которые входят в РКФ, декоративное собаководство? Вот пример высказываний о породе, взятый с одного из сайтов:

«Английский кокер-спаниель — порода охотничьих собак, выведенная для охоты на пернатую дичь и, прежде всего, на вальдшнепов. В последнее время кокеры приобрели огромную популярность как семейные собаки-компаньоны. Они прекрасно поддаются дрессировке, преданы хозяину и членам его семьи, дружны с детьми, отлично уживаются с домашними животными. Идеальная собака для человека, впервые решившего завести четвероногого друга.»

Все это очень печально и грустно, когда охотничья порода рекомендуется как собака-компаньон. Не такой ли подход отдельных руководителей клубов и питомников ведет к вырождению охотничьих собак, породы английский кокер-спаниель в России?

Я, как руководитель породы английский кокер спаниель Клуба кровного охотничьего собаководства МОО «ЛООИР», принимая участие во Всероссийских полевых мероприятиях, проводимых под эгидой РОРС, могу свидетельствовать, что за последние десять лет я не видел на них ни одного кокера, кроме как из Санкт-Петербурга, хотя наверняка в отдельных регионах есть рабочие собаки, и очень жаль, что они не показываются и не принимают участия в полевых мероприятиях всероссийского и регионального масштаба.

В настоящее время рабочие кокеры есть в Сибири, но они немногочисленны, это собаки семейства вэларис (ч. Хрустящая Крошка, ее мать Мелодия души, дочь Элегантная Эльрика), собаки из питомников Эфлорес (цветные) и Золотая Комета. Это города Новосибирск, Красноярск. В Красноярске есть еще дипломированные Галинагос Зигги Стардуст, Золотая Комета Мишель Флоранс,

Рус Айринс Эни Тайм эт Олл, был отец Ирискис Ятаган оф Виктори. Английские кокер спаниели Клуба кровного охотничьего собаководства МОО «ЛООИР» Санкт-Петербурга уже третий год подряд принимают участие во Всероссийских состязаниях спаниелей по утке в городе Череповце. В 2016 году в 12-х Всероссийских состязаниях спаниелей по утке в Череповце команда заняла 7-е место из 12 команд, а в личном первенстве из 53 собак АКС Тайна заняла 6-е место, получив диплом первой степени с 83 баллами. В 2017 году на 13-х Всероссийских состязаниях спаниелей по утке в Череповце АКС Тайна заняла опять 6-е место, получив диплом первой степени с 80 баллами, что говорит о хорошей и стабильной работе собаки по утке. В 2018 году из 6 кокеров, участвовавших в 14-х Всероссийских состязаниях спаниелей по утке в городе Череповце, пять получили дипломы.

На сегодняшний день в Клубе кровного охотничьего собаководства МОО «ЛООИР» в Санкт-Петербурге на учете состоит 15 кокер-спаниелей, принимающих активное участие в мероприятиях клуба. На городской выставке спаниелей клуба ККОС МОО «ЛООИР», проходившей в декабре

выставке охотничьих собак чемпионом породы стала Тутти-Фрутти (вл. И.С. Хлямова), мать Фиджи, это также собака из ККОС МОО «ЛООИР». Можно сказать, преемственность поколений налицо. Английские кокер-спаниели, представленные на 12-й Всероссийской выставке охотничьих собак

Собаки клуба Кровного охотничьего собаководства Ленинградского общества охотников и рыболовов, давшие целое рабочее направление в поголовье английских кокеров и оставившие след в породе АКС в Санкт-Петербурге (слева направо):

Купер-Бэй (1997–2013) ВПКОС 1486/99, владелец М.В. Чернявский. Экстерьер — отлично, 8 дипломов за рабочие качества различных степеней.

Джуди (1995–2009) ВПКОС 1479/99, владелец В.И. Трусов. Экстерьер — отлично, 9 дипломов за рабочие качества различных степеней.

Долорес (2001–2016) ВПКОС 1506/02, владелец В.И. Трусов. Экстерьер — отлично, 13 дипломов за рабочие качества различных степеней.

Английский кокер-спаниель — порода охотничьих собак, выведенная для охоты на пернатую дичь и, прежде всего, на вальдшнепов.

2008 года, участвовало 8 собак этой породы, в 2009 году на 93-й Областной выставке МОО «ЛООИР» приняли участие 12 собак. На юбилейной 100-й Областной выставке МОО «ЛООИР» — 10 собак, а уже на 102-й в июне 2018 года приняли участие 18 собак. Восемь собак имеют реальные полевые дипломы по болотной, полевой и водоплавающей дичи 1-й, 2-й и 3-й степени. Это такие собаки, как Фиджи (вл. В.И. Трусов), Тайна (вл. М.Ф. Орлова), Тина (вл. А.С. Лунин), Санни Кабс Ланселот (вл. Ю.М. Свирида) и другие. Как видно из этой статистики, поголовье собак остается на одном и том же уровне, не превышает двух десятков собак, что вызывает большое сожаление и тревогу за породу АКС.

На прошедшей в Туле в 2017 году 17-й Всероссийской выставке охотничьих собак чемпионом породы стала собака Фиджи (вл. В.И. Трусов). В 2012 году на 11-й Всероссийской

Тутти-Фрутти (2005-) ВПКОС 1520/07, владелец И.С. Хлямова. Экстерьер — отлично, 10 дипломов за рабочие качества различных степеней.

В настоящее время российские любители собак породы английский кокер-спаниель пока еще обладают племенным материалом с высоким экстерьером и прекрасными рабочими качествами. Я надеюсь, что в 2018–2019 гг. молодые собаки увеличат список дипломированных представителей породы английский-кокер спаниель в Санкт-Петербурге, а также придут в секцию новые люди со своими замечательными собаками этой породы. Задача и долг заводчиков и всех, кому дороги охотничьи интересы, поддерживать на должной высоте породу английский кокер-спаниель, не увлекаясь модой и помня, что вкусы и потребности разных стран не могут быть тождественны.

Английские кокер-спаниели, представленные на 12-й Всероссийской выставке охотничьих собак. Возрастная группа — старшая					
№ п/п	Кличка № ВПКОС (Св.)	Владелец, регион	Место в ринге, оценка	Общий балл, класс	Место в классе, награда
1	Тайна 1550/14	Орлова М.Ф. г. Санкт-Петербург	1 отлично	111 I	1 МЗМ
2	Фиджи 1540/11	Трусов В.И. г. Санкт-Петербург	2 отлично	122 элита	Одна в классе БЗМ, медаль чемпиона
3	Тина 1553/15	Лунин А.С. г. Санкт-Петербург	3 отлично	96 I	2 МЗМ
4	Ост 1559/16	Орлова М.Ф. г. Санкт-Петербург	УДВ. Без места в ринге		

РЕКЛАМА
Зоомагазин
E-mail: classifieds@mk.ru
Объявления принимаются по адресу: Москва, ул. 1905 года, дом 7, 1-й этаж, РИА «О'КЕЙ», пн.—пт.: 10.00—18.00. Справки по тел.: (495) 781-47-32, (495) 781-47-43

ПРИЕМ ОБЪЯВЛЕНИЙ ПО ТЕЛЕФОНУ
Оплата в любом отделении Сбербанка.
Наши реквизиты:
получатель ООО Рекламно-информационное агентство «О'Кей»
Московский банк Сбербанка России ПАО, г. Москва
ИИН 7719464149, КПП 771901001, ПАО Сбербанк России г. Москва
БИК 044525225 Р/с 407 028 104 381 701 011 10
К/с 301 018 104 000 000 002 25 ОКАТО 45263558000
Дополнительная информация по тел.: (495) 781-47-32

- продаю**
- алиментный щенок бретонского эпаньоля, подброшенный т. 8-903-112-79-93
 - жесткошерстные фокстерьеры т. 8-926-936-58-16
 - щенки восточно-сибирской лайки т. 8-926-204-74-67
 - щенки дратхаара т. 8-916-485-64-74
 - щенки дратхаара от рабочих родителей, питомник "Белые росы" т. 8-910-459-13-82
 - щенки русской пегой гончей с родословной т. 8-910-548-31-60
 - щенок эстонской гончей т. 8-906-701-40-93

РОГ-ИНФОРМ

КАК ВИДЯТ СОБАКИ?
Собачье зрение не столь хорошее, как наше. Они могут видеть цвета, статические формы и детали, но зрение собаки адаптировано для других целей.

Собаки умеют обнаруживать движение и могут видеть отмахну рукой на достаточно большом расстоянии. Чтобы убедиться в этом, попробуйте научить свою собаку бежать к вам, когда вы машете рукой. Звук также полезен, чтобы привлечь внимание вашей собаки, но посмотрите, насколько хорошо она различает движения. Собаки особенно чувствительны к внезапному или необычному движению — способность, которая помогает им обнаруживать потенциальную добычу и которой воспользовались люди, привлекая собак для охоты и пастбы.

Угол зрения собак немного больше, чем у людей (250–270 градусов у собак, против 200–220 градусов у людей). Бинокулярное зрение — это способность обоих глаз работать вместе для восприятия глубины, и у собак эта способность различается в зависимости от формы головы. Такие породы, как пекинесы или бульдотьеры, имеют немного более выраженное бинокулярное зрение, чем собаки с узкой мордой, такие как борзые.

Собаки не имеют, как часто утверждается, черно-белое зрение. Они видят многие из тех же цветов, что и люди, но не различают красный и зеленый. Они видят синий, зеленовато-желтый и желтый, но не различают красный и оранжевый. Тем не менее они лучше людей различают оттенки серого и ночью могут видеть больше деталей, поскольку нуждаются в меньшем количестве света, чем мы.

Подготовила Елена КОНЬКОВА



Фото Антона ЖУРАВКОВА



Виктор ГУРОВ

ЗА ДЕРЖАВУ ОБИДНО



Прошли выборы президента, сформировано «новое старое» правительство, подведены итоги. Радует: под мудрым руководством властей сумели добиться определенных успехов. Но больше всего радует чиновников многострадальная экономика России. Она, пуская пузыри из ноздрей, наконец-то вынырнула и, как нас убеждают, пошла в рост!

Фото Валерия МАЛЕЕВА

Я бы еще привел примеры, которыми мы гордимся, но хватит. Слушая выступления министров и некоторых банкиров, я все-таки не все понимаю. Зерновых вырастили более 130 млн т., а батон белого хлеба стоит 63 руб.; экспорт газа в 2017 г. составил 210,2 млрд куб/м на 42,9 млрд долл., а деревня отапливается дровами; нефти и нефтепродуктов 253 и 148 млн т. соответственно, на общую сумму 151 млрд. долл., а моторное топливо пошло вверх!

Как такое может происходить?! Наш лучший финансист Э. Набиуллина гордится — инфляция менее 4%. А то, что народ беднеет и покупательная его способность скукожилась... Мы помним, как она, возглавляя Минэкономразвития (2008 г.), пообещала: «К 2020 г. граждане РФ будут в среднем получать 2700 долл. в месяц и иметь 100 кв.м. на семью из 3 чел.». Это ничего тебе не напоминает, уважаемый читатель? В. Путин на встрече с журналистами (14.12.17 г.) и во время «Прямой линии» (07.06.18 г.) выразил удовлетворение работой правительства, но претензий-то к «новому старому» Кабинету Д. Медведева вагон и маленькая тележка.

как у населения, эти деньги в руках у населения. Как мы их получим?» Ну и оригинал Вы, г-н министр! Помните, слово — не воробей.

Медведев на вопрос пенсионеров Крыма ответил: «Денег нет. Вы там держитесь». И что это стоило его рейтингу в глазах народа? Сколько лет Кудрин занимался «исследованиями»? Результат? Повысили пенсионный возраст. А куда его повышать, если сегодня 40% мужиков не доживают до 60 лет. Эх, горе «разработчики»! Не могут предложить программы типа ГОЭЛРО или «индустриализация». Чтобы они мобилизовали народ на их претворение в жизнь. Кабмин Д. Медведева ввел кучу всяких сборов, платежей, взносов, налогов — и все с простого народа. Добрались и до охотников. Теперь вводится налог за охоту на пушных зверей (заяц, лиса, крот) 600, а на птиц (утки, гуси, кулички) 700 руб., НДС подняли до 20%. А Силуанов «убаюкивает» нас — налоги повышаться не будут. Куда еще? В анекдотах уже выведена формула российского экономического чуда: «Чудили, чудим и будем чудить!» Неужели власти не чувствуют, что в обществе сформировался запрос на перемены?! А правительство пребывает в поисках —

556 млрд. Новый глава Счетной палаты Кудрин выдал, нет ни одного министерства и ведомства, где бы ни допускались бюджетные нарушения. Вот уже пару триллионов, необходимых на выполнение майских указов, мы нашли. Средства, уведенные из России за последние 25 лет, составляют 75% национального дохода. Олигархи и чиновники увели и спрятали в офшорах до 2 трлн долл. Вкупе с тем, что мы с вами нашли выше, этих денег хватит на выполнение всех майских указов и еще останется. Что удивительно, финансовые «утечки» обнаружили не наши «ревизоры», а иностранные. Конгресс и Палата представителей США приняли в 2017 г. закон HR. 3364, обязывающий Национальное бюро экономических исследований США начать расследования. Оно и обнаружило до 50 тыс. российских олигархов и коррумпированных чиновников! В Англии вступил в силу закон о «криминальных финансах». Эти «неудобства» первым ощутил Р. Абрамович, но он быстро выкрутился, став гражданином Израиля. Правительство Д. Медведева в поте лица занято поиском этих пресловутых 8 трлн. Так и хочется крикнуть — не там ищите! Обратите свой взор хотя бы на возобновляемые ресурсы

По признанию бывшего министра МПР С. Донского, только ежегодный ущерб от браконьерства составляет 18 млрд руб. да еще медведи и волки сжирают охотничьих и домашних животных на сумму 20 млрд руб.

Состав сегодняшнего правительства мне напоминает героев из басни И. Крылова: «А вы, друзья, как не садитесь, все в музыканты не годитесь». И президент с ними собирается совершить рывок?! Да, эти люди сберегли свои нервы... Сейчас правительство занято разработкой «Программы», которую так и не доделал Кудрин, и обещают огласить ее осенью. У меня вопрос: Д.Медведев и большинство членов Кабинета прекрасно знали, что они будут в новом правительстве. Что делали, досиживая до президентских выборов? Почему не подготовили ее? Выглянули бы в окно и увидели, что творится вокруг. Как они в прошлом году прозевали, что 40 тыс. туристов застряли за границей, по воле сбежавшего владельца ВИМ-авиа, так и сегодня «не заметили», как в гору поперло топливо. Все автоперевозки подскочили в цене, в том числе и цены на авиабилеты. Замечу, цены пошли вверх не сегодня и не вчера. Большинство предложений, как выйти из кризиса, оригинальностью не отличаются. Взять хотя бы предложение нового главы МПР Д. Кобылкина, занятого поисками денег на решение экологических проблем: «Эти деньги, я не хочу сказать, что они все в чул-

с чего начать? Начните хотя бы с себя, борьбой с коррупцией и внеплановыми бюджетными тратами. За прошедшие годы в России построен государственно-монополистический капитализм со всеми присущими ему признаками. Мы помним крылатые слова Маркса: «Обеспечьте 10% прибыли, и капитал согласен на всякое применение; 20% — становится оживленным; 50% — готов сломать голову; 100% — попирает ногами все законы; 300% — нет такого преступления, на которое он не рискнул бы, хотя бы под страхом виселицы». Суть наших доморощенных капиталистов соответствует этому. Взять, к примеру, миллиардера Б. Минца, соратника А.Чубайса, — грабанул пенсионеров. СК начал проверку, а он уже в Лондоне. Простого гражданина за неуплаченный штраф ГИБДД не выпускают из России, а Минц свободно вылетел. И, к сожалению, среди казнокрадов таких немало. Или еще. Куда делась часть изъятых миллионов евро и долларов у Захарченко и Хорошавина? Глава Счетной палаты Р.Ф. Т. Голикова докладывала В. Путину, в 2016 г. «нелепых бюджетных трат» было на 965 млрд руб. А в 2017 г. уже более 1 трлн

как неистощимый источник наполнения бюджета. По признанию А. Маркова, председателя Комитета ГД по бюджету и налогам, нас тормозят «две главные беды: неэффективность и абсолютная безответственность. В стране никто не отвечает за результат, который был достигнут... Нам нужно решать системные вопросы, а не искать восемь триллионов». Правительство в упор не видит возможности наполнения казны за счет ужесточения контроля эксплуатации леса, земли, рыбы, охотничьих и других ресурсов. Криминальные деньги там крутятся огромные. По признанию бывшего министра МПР С. Донского, только ежегодный ущерб от браконьерства составляет 18 млрд руб. да еще медведи и волки сжирают охотничьих и домашних животных на сумму 20 млрд руб. Вот где деньги! Я бы посоветовал Д. Кобылкину не в чулки к гражданам заглядывать, а вместе с правительством, с опорой на ученых и специалистов, заняться разработкой «Государственной концепции развития охоты и охотничьего хозяйства России», принять новый Закон «Об охоте и охотничьем хозяйстве», создать госорган по управлению охотничьим хозяйством. Нашли же деньги на создание двух министерств. Возродить охотничью отрасль, и она будет приносить деньги в казну. А у нас сформировалось, как шутят остряки, «охотничье хозяйство». Мы с гордостью говорим, что сельчане вырастили хороший урожай зерновых, а то, что земля скудеет, не удобряется, нет своего семенного фонда, молчим. Мы радуемся за рыбаков. Они в 2017 г. выловили более 4,5 млн т. водных биоресурсов. Но на прилавках наших магазинов цена на рыбу кусается. А недавно Ассамблея ООН учредила международный праздник — День тунца. Это ценная и вкусная рыба. Во всем мире идет острейшая борьба за право его вылова. Только Россия оказалась в стороне и не участвует в этом празднике. О чем напомнил председатель ЛДПР Япони, подарив В. Матвиенко тунца весом в 237 кг. Наша квота 65 тыс. т. в год, по сегодняшним ценам могла бы принести в казну более 15 млрд руб. Но рыбаки России не выходят на лов тунца. У них нет ни одного сейнера-тунцелова. Шустрые «прихватизаторы» их спустили в конце прошлого века. Нашу тунцовую квоту просит Гондурас. В. Матвиенко следовало бы тунца передарить Д. Медведеву. Глядишь, тогда бы он и озаботился сейнерами-тунцеловами.

Несколько слов об «успехах» лесопромышленного комплекса РФ. Его экспортный вклад в казну в 2017 г. составил 11,34 млрд. долл. Но кругляка-то опять поставили на 1,5 млрд.! А насколько сожгли — вопрос! Вот так и хозяйствуем. О каком рывке может идти разговор?

И в заключение приведу слова главреда еженедельника «Аргументы недели» (№ 23, 2018 г.) Андрея Углова из статьи «Цена на бензин — без бутылки не разобраться»: «...Главная загадка — зачем Путин оставил после выборов все, как было, и не послал подальше тех, кто дискредитирует его почем зря! Но эта загадка нам не под силу».



Фото Антона ЖУРАВКОВА



Юрий СОКОЛОВ

КНЯЗЬ АНАХОРЕТОВ



Фото Дмитрия ШАНЦЫНА

Этот случай произошел в один из тех годов, что издревле принято называть гнилыми. В такие лета не растет ни гриб, ни ягода, не косится трава и даже самый алчный до урожая дачник в такой сезон, подрядив тракториста-шабашника, со слезами на глазах не копает, а перепахивает свои поля с пропавшей от обилия дождей картошкой. Все вокруг в такие сезоны гниет и прееет, и осень от этого выглядит угрюмее обычного.

Чинно шествуя, стараясь не попасть ногой в паутину мышиного горошка или в сплетение толстых, прочных стеблей некогда душистого, а теперь черного клевера, каждый идущий временами останавливается, чтобы в очередной раз сравнить пройденное и оставшееся расстояние. Остановился и я. Бросил взгляд на зеленый островок, в центре которого возвышался клочок леса не тронутого еще со стародавних времен при разработке поля.

Пройдя три четверти пути, я вновь остановился и заблаговременно, чтобы точнее определиться с направлением, достал пищик и, имитируя самку, свистнул. Ближний угол леса практически сразу мне ответил. Однако, вопреки ожиданиям, пропищала рябушка, а не рябчик. При этом звук был таким громким и выразительным, что я невольно начал осматривать подлесок. Но поиски успехом не увенчались, что, собственно говоря,

и неудивительно, так как эта птица, в чем в чем, а в маскировке толк знает. Поизучав безрезультатно хитросплетение ветвей, обнаружив при этом пару силуэтов «ну точно птица», образованных скоплением листьев, я прошел метров двадцать-тридцать и снова свистнул. Сначала отозвалась все та же самка, пропищав, будто с вызовом, таким же громким и звонким голосом. Затем еле различимо подал голос самец, при этом звук исходил не из лесного массива, а из того островка, что остался у меня за спиной. Постояв, послушав и не дождавшись повтора, я пошел к лесной прогалине, что, как ворота, проступала в сплошной желто-зеленой стене. У самого порога этих «ворот» я вновь услышал за спиной свист, но только это был не призыв или отклик, а очень громкий звук крыльев пролетающей мимо птицы.

Над самой землей, почти касаясь крыльями черно-бурых бурунов, рябчик серой тенью проскочил мимо и, не обратив, по-видимому, никакого внимания на меня, не меняя курса, проскочил сквозь стену ветвей.

Проводив взглядом птицу, ощущая, как вскипающий азарт, вытеснив усталость, заполняет каждую клетку тела, я, стараясь не выдать себя резкими движениями, скользнул в прогалину и, двигаясь вдоль лесной стены, выбрал себе позицию. Место, по-моему, было замечательное. Вырубка давала прекрасный обзор. Мелкий и редкий подлесок из молодых рябин не затруднял бы поиск при попадании, а одиноко стоящий сухостой из десятка старых елей идеально подходил в качестве насеста для выманенной птицы.

Обтоптавшись и встав наизготовку, я зажал в губах пищик и вместе с выдохом свистнул. Первой оживилась птичья мелочь. Готовая поддержать любой балаган, она, тут же зачирикав и засвищав, устроила многоголосый базар, будто изо всех сил старалась поддержать нового лесного солиста. Сквозь эту аранжировку с громким треском вступила сойка, и только после нее на лесную сцену вышли рябчики, золотым звоном своих голосов еще больше раззадоривая птичьих концерт. Сначала пис-

нула самка во все той же вызывающей манере, затем вступил самец. Громким и сильным голосом, не сдавленным расстоянием, исполнив свое «семь семь тетеревов». Выслушав дуэт, я осторожно и плавно, пытаясь скрыть движение, начал поворачиваться на звук, но мелькнувший птичий силуэт заставил меня замереть.

Мелкая меж ветвей и стволов, рябчик описал по кромке прогалины дугу, пропал из поля зрения за раскидистой елкой, но тут же, поражая быстротой своего полета, появился уже в центре вырубки и, спланировав над верхушками рябин, резко взмыл и уселся на обломанный сук старой ели. Издав бравурное чивиканье, он перебежал от ствола к середине ветки и, покрутившись, повернулся ко мне в профиль.

Ни до, ни после этого мне не доводилось видеть таких больших рябчиков. Он был настолько велик, что был почти соизмерим с тетеркой. При этом это «почти» было либо очень мало, либо вообще не существовало.

Вскинув ружье, я навел мушку в рябой бок пестрого великана и нажал на спусковой крючок.

и, нырнув в молодую поросль, выскочил уже на окраине вырубки.

Дробь же, пролетевшая над ним, сбила кору, оборвала с его насеста серый лишайник и, взорвавшись позади ели, желтым фейерверком из сбитых осиновых листьев рассыпалась в пустоту.

После этого фиаско свистеть или перезаряжаться было бесполезно. Любое копошение лишь усугубило бы ситуацию, и поэтому мне оставалось только лицезреть ход дальнейших событий.

Слетев с осины на старую куцую ель, этот великан важно прошелся по суку и, взмахнув крыльями, нырнул вниз. Этот его кульбит заронил было надежду, что он садится на землю, но над верхушками рябин рябчик вновь взмыл вверх и вальяжно, не торопясь, мерно размахивая крыльями, полетел вглубь леса. Следом за ним, чуть запаздывая, как заполосная, пронеслась, очевидно, та самая сварливая рябушка, что так агрессивно пищала в углу.

Само собой разумеется, что я не оставил попыток и еще длительное время пытался высвистеть этого великана из чащи. Заходил глубже в лес, смещался то влево, то вправо, чередовал манки, но в ответ неизменно слышал лишь

Ни до, ни после этого мне не доводилось видеть таких больших рябчиков. Он был настолько велик, что был почти соизмерим с тетеркой.

Оптимальная дистанция, удачная позиция, чистый прострел и, что самое главное, статичность сидящей птицы. Промашнуться было невозможно. Казалось, что вот-вот и останется только подобрать добычу, ведь все было в пользу этого. Но... В тот самый момент, когда палец уже сжимал спусковой крючок, птица вдруг вспорхнула и резко взмыла вверх. Все это произошло за одно лишь мгновение, до того, как заряд, облаком дробы вырвавшись из ствола, прошил пустоту над обломанным суком.

Видя столь досадный промах и желая получить реванш, я, не теряя ни секунды, свистнул вновь. Птица, к моему глубокому облегчению, влекомая призывом, отвернула от глухой стены прогалины, вылетела в центр и села еще ближе, чем в первый раз.

Расстояние уменьшилось, и теперь я уже мог оценить не только ее величественные размеры, но и не менее величественную красоту. Выпяченная колесом грудь, или же киль, по-научному, придавали птице особо горделивый вид. Борода и хохолок добавляли в образ степенности. Ну а пестрота и яркость оперения была красива сама собой, а на сером фоне старой еловой коры приобрела еще и какую-то особую контрастность, добавив к размытому камуфляжу четких линий.

Жвав в плечо приклад, я вновь установил мушку в цель и надавил на язычок спускового крючка.

В этот раз поражение цели было не просто возможным, оно казалось неизбежным. Еще секунда, и птица, битая чистым выстрелом, должна была камнем рухнуть вниз. Но вместо этого рябчик, будто чувствуя надвигающуюся смертельную опасность, за мгновение до того, как шептало спустило курок, сорвался с ветки

сумбурный птичий хор без вступления ожидаемых солистов. В конце концов, осознав тщетность своих попыток, я сдался и пошел к выходу.

Возвращаясь без трофея и имея в качестве багажа два горьких промаха, я, однако, при всем этом никакой досады не испытывал. Осознавая, что этот великан баловень судьбы, избежавший, судя по его размерам, а стало быть, и прожитым годам, уже немало подобных ситуаций, все еще летает где-то между ветвей, я понимал, что наша встреча не просто возможна, а непременно однажды состоится, сколько бы лет ни прошло.

С тех пор минуло немало времени, но всякий раз, проходя мимо этого клочка леса, стоящего посередине поля, мне мнится, будто этот великан, не боящийся уже ни совы, ни тетерева, сидит сейчас князем в кроне самой высокой сосны. Сидит в ней, как на троне, и из-под красных своих бровей зорким глазом осматривает и лес и поле, видя каждого рябого анахорета, находящегося в его подданстве.

P.S. Не в одном издании мне доводилось читать будто рябчик, в силу своей природной робости, попадает волею судьбы в такой осередок посреди поля, опасаясь воздушных врагов, ни за что не покинет укрытия и, не рискуя, перелететь открытое пространство, так и сгинет в этом островке от бескормицы или одиночества. Однако, как было изложено выше, я сам был свидетелем того, как рябчик среди бела дня перелетел между шириной более полукилометра и сделал, судя по всему, это не впервой и к тому же ни секунды перед вылетом не колебался. Так что из собственных наблюдений заключаю, что мнение о робости данных птиц либо сильно преувеличено, а то и вовсе является надуманным.

ПОЗДРАВЛЯЕМ!



Редакция «Российской Охотничьей газеты» поздравляет нашего давнего автора, биолога-охотоведа Анатолия Петровича КАЛЕДИНА, с 70-летним юбилеем!

Анатолий Петрович — известный ученый, доктор биологических наук, профессор РГАУ-МСХА им. К.А. Тимирязева, академик РАН и Петровской академии наук и искусств. Работал председателем МГООиР, а также в центральном аппарате «Росохотрыболовсоюза». Он автор и соавтор более 150 научных и научно-популярных работ и 17 книг по охотоведению, истории российской охоты и рациональному природопользованию.

Крепкого здоровья, творческого и научного долголетия и успехов на охотничьих тропах вам, дорогой Анатолий Петрович!

РЕКЛАМА

Classifieds

Москва, ул. 1905 года, д. 7, ст.м. «ул. 1905 года», с 10:00 до 19:00. Т.: (495) 781-47-43, 781-47-32. E-mail: classifieds@mk.ru

ПРИЕМ ОБЪЯВЛЕНИЙ ПО ТЕЛЕФОНУ

Оплата в любом отделении Сбербанка.

Наши реквизиты:
получатель: ООО Рекламно-информационное агентство «Ю Кей»
Московский банк Сбербанка России
ПАО, г. Москва
ИНН 7719464149, КПП 771901001
ПАО Сбербанк России г. Москва
БИК 044525225
Р/с 407 028 104 381 701 011 10
К/с 301 018 104 000 000 002 25
ОКАТО 45263558000

Дополнительная информация по телефону: **(495) 781-47-32**

НА ОХОТУ:
загонную, с вышек, с подхода. Лось, Кабан.
Т. 8-905-591-69-08
ТРОФЕИ ГАРАНТИРОВАНЫ

□ приглашаем на совместную загонную охоту – лось, кабан т. (925)502-39-54

□ рысь, лось, волк флажком т. 8-912-379-61-37

Негвижимость
продаю

Продаю мечту детства
– 35 соток, д. Охотинно, под Переславлем.
Берег реки, сосны, озера, охота, грибы-ягоды.

Тел.: +7 903 1313293
Владимир

Охотничий магазин
куплю

□ снегоход в любом состоянии. (495)979-17-53

продаю

□ запчасти к снегоходам. 8-916-682-20-00 www.snegohody.ru

□ ружье Армсан А612, полуавтомат т. 8-915-163-40-56

Отдых, охота, рыбалка приглашаю

□ лось, кабан, медведь, рысь 350 км от Москвы т. 8-926-883-72-87

□ плато Путорана, Эвенкия, Якутия, Тыва, Чукотка – сплав: охота, таймень, нельма т. 8-929-913-45-51



ФСП - 1

Министерство связи РФ

АБОНЕМЕНТ НА **ГАЗЕТУ** **ЖУРНАЛ** **31910**
(индекс издания)

Российская Охотничья газета

(наименование издания) количество комплектов **1**

На 2019 год по месяцам

1	2	3	4	5	6	7	8	9	10	11	12

Куда (почтовый индекс) г. (адрес)

ул.

дом корп. кв.

Кому (фамилия, инициалы) Тел.

Доставочная карточка

ГАЗЕТУ **31910**
ЖУРНАЛ (индекс издания)

Российская Охотничья газета

(наименование издания)

Стоимость подписки руб. коп. количество комплектов **1**

перезаказ руб. коп.

На 2019 год по месяцам

1	2	3	4	5	6	7	8	9	10	11	12

Куда г. (адрес)

ул. (почтовый индекс)

дом корп. кв.

Кому Тел. (фамилия, инициалы)

Ксения АВИЛОВА, канд. биол. наук

КАК ПРОВЕЛИ ЛЕТО МОСКОВСКИЕ УТКИ



Гибрид огаря и леганки — «пегарь».

ФОТО НЕОНДАРЕВОЙ

В Москве в этом году размножилось десять видов водоплавающих птиц. Летний сезон был благоприятнее прошлого по погодным условиям для размножения многих животных.

Средняя температура предшествующей зимы превысила норму на 3,2 °С, весны на 0,7 °С, июня на 0,8. Однако февраль и март в Москве были холоднее, а апрель — теплее, чем в прошлом году. Характерным стало сравнительно позднее наступление теплой погоды, за которым происходит оттаивание замкнутых водоемов, необходимых водоплавающим для выращивания птенцов. Тем не менее было подсчитано не менее 875 выводков кряквы, что на 28 процентов больше, чем в 2017 году. Самое большое число выводков кряквы (377, или 41,2%) появилось в мае. Это продолжило долговременную тенденцию сдвига размножения к началу года. Численность хохлатой чернети выросла на 40 процентов, с 20 до 33 выводков, камышницы на 50, процентов с 17 до 36 выводков. Выводок хохлатой чернети повторно обнаружен в Москве внутри Садового кольца, на Патриарших прудах.

Но не для всех птиц год оказался столь благополучным. Позднее и быстрое наступление тепла после обильных февральских снегопадов привело к тому, что шквал, пронесшийся по Москве 21 апреля, легко выворачивал с корнем из набухшей водой почвы сотни крупных деревьев. Это в очередной раз означало для птиц потерю мест гнездования. Так летом был обнаружен лишь один выводок гнездящегося в дуплах голая. До конца же лета из шести птенцов дожила лишь одна птица. Два выводка гоголей в зоопарке были уничтожены гнездящимися там серебристыми чайками. В ближайшее время гоголь может вообще перестать гнездиться в Москве.

Численность красных уток, или огарей, когда-то вселенных в город сотрудниками зоопарка, впервые перестала расти и осталась примерно на уровне прошлого года. В общей сложности 72 семейные группы насчитывали 406 птенцов. Исходно же выводков было несколько больше, так как наиболее активные пары «усыновили» чужих утят, порой совершенно разного возраста, изгнав с облюбованного водоема их родителей. Объединенные выводки наблюдали на прудах парка «Дружба», Черкизовском и Селезневском, в Лефортове и на нескольких других прудах.

Численность красноголового нырка, как обычно, сохранялась на низком уровне (7 выводков). Как и в прошлые годы, птицы размножались только на водоемах Восточного округа.

Несколько выросло число выводков очень редкой в Москве утки-широконоски. Этим летом удалось обнаружить целых шесть выводков.

Численность красноголового нырка сохранялась на низком уровне (7 выводков), что характерно для этой птицы в Москве. Как и в прошлые годы, нырки размножались только в Восточном округе.

Численность лысух, которая до прошлого года была очень низкой, а потом вдруг резко подскочила, выросла до тринадцати выводков. Из них восемь обнаружено на водоемах Восточного округа.

Чомга, или большая поганка, продолжает успешно осваивать московские пруды. Ее численность в сезон 2017 года составила не менее 43 выводков, а в 2018 выросла до 48. Основное мест обитания чомги Нижний Царицынский пруд.

Группу из шести чирков-трескунков (предположительно выводок) наблюдали на водоеме в Братеевской пойме. Чирки-свистунки в этом сезоне не встретились.

Кроме перечисленных видов птиц, летом этого года в Москве на разных водоемах держались еще самец связи, самка длинноносого крохалея, самка красноносого нырка и белолобый гусь.

Летом 2018 года в разные инстанции поступали многочисленные жалобы москвичей о гибели утят в «благоустроенных» водоемах с вертикальным берегоукреплением. По Центральному телевидению прошел сюжет, посвященный этой теме. В результате ГУП Мосводосток направил в Союз охраны птиц России запрос о рекомендациях по изменению регламента содержания водоемов. Рекомендации были в положенный срок направлены заявителю. Однако никакого ответа от Мосводостока не получено до сих пор.

Чтобы биологическое разнообразие птиц на московских водоемах сохранилось, необходимо к следующему сезону оборудовать сходни или проходы в отвесных берегах, которые не допускали бы гибели птенцов водоплавающих птиц, большая часть видов которых занесена в Красную книгу Москвы и, следовательно, находится под особой охраной закона.

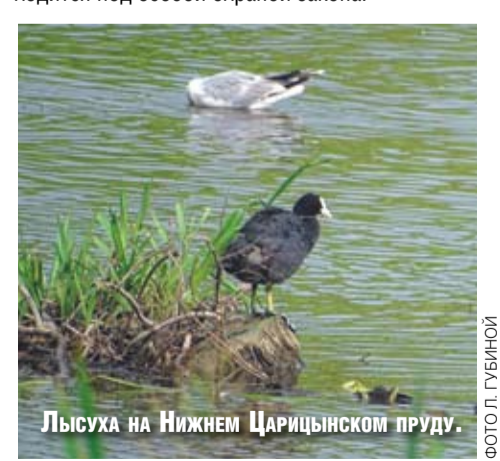

Лысуха на Нижнем Царицынском пруду.

ФОТО Л. ГУБИНОЙ

ПОДПИШИСЬ И ЧИТАЙ!

Дорогой читатель, с сентября в почтовых отделениях можно оформить подписку на 2019 год с доставкой изданий до почтового ящика

Журнал «Охота и Рыбалка XXI век»:
15685, подписка на январь — июнь — 543,96 руб.
46011, подписка на январь — декабрь — 1055,49 руб.

Газета «Российская Охотничья газета»:
31910, подписка на январь — июнь — 333,12 руб.
10184, подписка на январь — декабрь — 666,22 руб.

Комплект «Российская Охотничья газета» с журналом «Охота и Рыбалка XXI век»:
42889, подписка на январь — июнь — 797,88 руб.

Стоимость подписки указана для жителей Москвы и Подмосквья с учетом доставки изданий до почтового ящика; цены в других



регионах уточняйте в вашем почтовом отделении. Для ветеранов Великой Отечественной войны и инвалидов I, II групп на почте существуют дополнительные скидки на подписку.

Оформить подписку на PDF версию изданий можно на сайте издательства: www.mk.ru/subscription/

Информация о подписке по телефону: +7 (495) 665-40-80.
E-mail: podpiska@mk.ru

НЕ ПРОПУСТИ!

ЧИТАЙТЕ В НОЯБРЬСКОМ НОМЕРЕ ЖУРНАЛА «ОХОТА И РЫБАЛКА XXI ВЕК»

МИР ДИКОЙ ПРИРОДЫ И ОХОТНИЧЬИХ ПРИКЛЮЧЕНИЙ

ОХОТА. РЫБАЛКА XXI ВЕК

№11 (187) НОЯБРЬ 2018

НОВИЧОК ИЗ ТУЛЫ БУДУЩЕЕ ОХОТЫ НА ПОДХВАТЕ У ЖЕНЬ!

ТРЮФЕИ-49-го

ЧИТАЙТЕ, ПОДПИСЫВАЙТЕСЬ, ДЕЛИТЕСЬ С НАМИ ВПЕЧАТЛЕНИЯМИ! 16+

«Охотничий туризм — наш резерв» — интервью с председателем Адыгейской республиканской общественной организации охотников и рыболовов Сергеем Бельским.

«Оружие»
Рука не дрогнет — применяем упор для результативной стрельбы.
Барabanь, коробки, трубки... — обзор магазинов охотничьего гладкоствольного оружия.
Карабин в профиле — презентуем новую винтовку МЦ-566.

«Природа»
Дичеразведение — важнейшее направление развития охотничьего хозяйства в России.
Ледовый плен — о неприятных сюрпризах предзимья.
Бисмарк — из опыта охот с норными собаками.

«Трофеи»
Уж больно они «гуманные» — полемика вокруг капканов продолжается.
Испытание Америкой — Сергей Ястржембский рассказывает о поездке на Аляску.
На подхвате у жены — охота в Турции глазами сопровождающего.

«Рыбалка»
Дорога на светлое озеро — за зубастой хищницей в Марий Эл.